



Wir sind für Sie da!

Rufen Sie uns an oder schicken Sie uns eine E-Mail

ekz Deutschland

Tel. + 49 7121 144-

Möbel

Auskünfte, Beratung, Angebote, Verkauf -410
Produktmanagement -226
Kataloge, Prospekte Möbel -275
E-Mail Moebel.Verkauf@ekz.de
Fax -271

Material

Auskünfte, Beratung, Angebote, Verkauf -420
Produktmanagement -233
Leitsysteme, Beschriftungen -224
Kataloge, Prospekte Material -275
E-Mail Material.Verkauf@ekz.de
Fax -478

Technik

Auskünfte, Beratung, Angebote, Verkauf -421
E-Mail Bibliothekstechnik@ekz.de
Fax -122

Medien

Baden-Württemberg, Bayern -411
Nordrhein-Westfalen, Rheinland-Pfalz, Saarland -412
Alle weiteren Bundesländer -413
E-Mail Medien.Verkauf@ekz.de
Fax -496

Zentrale

-0
Fax -280
E-Mail info@ekz.de
Internet www.ekz.de

ekz Österreich

Tel. + 43 662 844699-

Zentrale

-0
Fax -19
E-Mail info@ekz.at

B

BIBLIOTHEKSAUSSTATTUNG | Neuheiten

Sie erfüllen eine wichtige Lotsenfunktion in der Gesellschaft, führen durch den Dschungel traditioneller und moderner Medien, öffnen Horizonte, vermitteln Informationen und Wissen: Bibliotheken stehen für Orientierung und den Prozess lebenslangen Lernens. Wir sind der kompetente Partner für Bibliotheken und wollen ihren Erfolg. Aber Bibliotheken stehen auch im Wettbewerb. Sie müssen alle Bevölkerungsgruppen ansprechen. Attraktiv, wirtschaftlich und effektiv sollten sie sein. Das ist unser Spezialgebiet. Dazu entwickeln wir laufend neue Ideen für höchste Ansprüche in der Praxis. Gemeinsam mit Ihnen finden wir die richtigen Lösungen.

Überzeugen Sie sich selbst ...

Z

Heute und in Zukunft

Unsere Produkte setzen Maßstäbe. Von Anfang an sind sie auf ein langes Leben ausgerichtet. Nachkaufgarantie, Produktkonstanz, Liefertreue, kurze Bestellwege über Telefon oder ekz-E-Shops sind entscheidend für die Zufriedenheit unserer Kunden.

Testen Sie uns ...

I

Innovation und Funktion

Wir wissen, was Bibliotheken brauchen – das ist unsere Basis für innovative Ideen und kundenorientierte Lösungen. Zahlreiche Patente und Muster zeigen unsere Kompetenz. Durch die ISO-Zertifizierung nach DIN EN ISO 9001:2000 bieten wir konstante Qualität – gewährleistet durch kontinuierliche Verbesserungsprozesse in allen Ausstattungsbereichen. Zusätzlich integrieren wir dabei auch Elemente aus dem Umweltmanagement.

Unser Qualitätszertifikat finden Sie auf www.ekz.de oder fordern Sie es einfach an.



A

Aktualität des Angebots

Alle Artikel werden dem jetzigen Stand der technischen Entwicklung entsprechend abgebildet und angeboten. Modelländerungen und Weiterentwicklungen, die sich beispielsweise aus Produktumstellungen ergeben, behalten wir uns vor. Aus drucktechnischen Gründen können die abgebildeten Farben vom Originalprodukt abweichen. Trotz aller Sorgfalt lassen sich Druckfehler nicht immer vermeiden – die Haftung für Druckfehler ist ausgeschlossen.

A

Auf einen Klick – www.ekz.de

Innovatives für Bibliotheken auf einen Klick – Aktionen, Medien, Möbel, Material und Technik ganz aktuell finden Sie auf unserer Website www.ekz.de – und in den ekz-E-Shops. Bibliotheksausstattung und Medien können Sie ganz bequem und schnell bestellen.

Machen Sie uns zu Ihrem Favoriten!

I Inhalt

Wir sind für Sie da | Seite 2

Auf einen Klick – www.ekz.de | Seite 3

Impressionen | Seite 5

Möbel | Seite 6

Regalsystem R.7 | Seite 6

Leerregale | Seite 8

Fachböden | Seite 15

Fachbodenzubehör | Seite 19

Regalergänzungen | Seite 20

Präsentation | Seite 26

Stirnseitenpräsentation | Seite 30

Beschriftungen | Seite 34

Regalsystem R.10/2 und R.10/4 | Seite 35

Leerregale | Seite 40

Fachböden | Seite 52

Fachbodenzubehör | Seite 57

Regalergänzungen | Seite 58

Präsentation | Seite 60

Stirnseitenpräsentation | Seite 64

Beschriftungen | Seite 68

Neuheiten Regalsysteme R.1 bis R.10 | Seite 69

Fachbodenzubehör | Seite 70

Regalergänzungen | Seite 71

Präsentation | Seite 76

Material | Seite 81

Medienpräsentation | Seite 81

Organisationsmittel | Seite 86

Werbung und Öffentlichkeitsarbeit | Seite 87

Leitsysteme und Regalbeschriftungen | Seite 91

Leitsystem Rom | Seite 92

Personenleitsystem Stopper | Seite 93

Regalbeschriftungen | Seite 94

Elektronische Werbe- und Anzeigesysteme | Seite 96

Bibliothekstechnik | Seite 97

Bibliotheks-Organisation | Seite 97

RFID-Benutzerausweise | Seite 98

Strichcode-Etiketten | Seite 99

Buchscanner | Seite 100

Bestellblatt | Seite 101

Register | Seite 102



I

Impressionen

*Jede Bibliothek hat ihre eigenen Aufgaben und Herausforderungen.
Wir helfen bei der Suche nach der perfekten Einrichtung.*



Oben links:
Stadtbücherei Lauf/Pegnitz
oben rechts:
**Archiv im Porsche-Museum
Stuttgart**
Mitte links:
**Médiathèque Ouest
Lingolsheim/Frankreich**
Mitte rechts:
Stadtbücherei Marbach/Neckar
unten:
**Mediothek der Gymnasien
in Biberach/Riß**



H Weitere Referenzen finden Sie auf
unserer Website unter www.ekz.de
> Referenzen > Möbel

MÖBEL | Regalsystem R.7

„Zufriedenheit ist der Stillstand des Fortschritts“ (unbekannter Autor)

Konsequent weitergedacht haben wir die Regalsysteme der R-Serie.

R.7 ist die Synthese aus unseren Erfahrungen und Ideen. Die seitlich am Regalständer angebrachte Lochreihe als Reminiszenz an die bewährten Vorläufer

kombiniert mit den funktional und technisch ausgereiften Elementen der neuen Systeme.

Darüber hinaus haben wir neue Regaleinsätze entwickelt, die auch – gemäß unserer Philosophie der Kompatibilität – für alle Regale der R-Serie genutzt werden können.



Markant die Mittelsäule – die zusätzliche Bodenausgleichsschraube optimiert die Lastableitung in den Boden.

Die neue Kreuztraverse bietet noch mehr Seitenstabilität und ist noch einfacher zu montieren.

R.7 **Transparent, kraftvoll, bodenständig.**

Die Mittelsäule besticht durch die Dimensionierung und unterstreicht ihre Wertigkeit als tragendes Element.

KONSTRUKTION

- Regalrahmen R.7: Vierkant-Stahlrohr, senkrechte Rohre
25 x 25 mm + 60 x 25 mm mit Querverbinder
45 x 2 mm verschweißt
- Bodenausgleich: je Regalrahmen 3 Bodenausgleichsschrauben
- Verstellraster: durchgehende Lochreihe im Raster von 32 mm
zum Einhängen der Fachböden
- Fachböden: 25 mm stark, verstellbar und arretierbar,
Einzelfachböden schrägstellbar
- Regaleinsätze: inklusive Auflagebügeln



Der neue Fachbodenschrägsteller ermöglicht das werkzeugfreie Verstellen auf unterschiedliche Neigungswinkel. Weiterhin können Sie Ihren Standardfachboden jederzeit als Schrägfachboden verwenden.



Transparente Offenheit oder natürliche Struktur? Wählen Sie zwischen Glas- und Holztüren in der bewährten Oberflächenvielfalt.



S Stirnseitenverkleidungen geben Regalen ein individuelles Gesicht.

Maße	
Grundeinheit	1025/925/765/525 mm
Anbaueinheit/Achsmaß	1000/900/740/500 mm
Fachbodenbreiten	975/875/715/475 mm
Höhen	inkl. Bodenausgleichsschraube 2264/2072/1784/1528/1240/1080 mm
Tiefen	Doppelständerregal 520/620 mm Wandständerregal 255/305 mm
Fachbodentiefen	250/300 mm

Das System wurde geprüft auf mechanische Sicherheit, Standsicherheit, Funktion und Handhabung, Dauerhaltbarkeit, statische und dynamische Belastbarkeit, seitliche Stabilität, Oberflächenbeschaffenheit, gesundheitliche Unbedenklichkeit. Es wurde von der LGA mit dem Qualitäts-Zertifikat für sehr hochwertige Produkte [Gutachten-Nr. Q MBL N 938 2002] ausgezeichnet.



Montageanleitungen

Unsere Regale sind für den Selbstaufbau bestens geeignet. Die dazugehörigen Montageanleitungen finden Sie im Internet unter www.ekz.de > **Infomaterial** > **Möbel/Material** > **Montageanleitungen**

MÖBEL | R.7 | Leerregale



Wandregal ohne Fachböden Für alle Achsmaße verwendbar

Seitenständer aus Metall,
Metall farbig,
ohne Aussteifung,
inkl. Wandbefestigung,
Grundeinheit (GE) oder Anbaueinheit (AE)

Für Fachböden T 250 mm

	ekz-Nr.
H 1075 mm, GE	9610113
H 1075 mm, AE	9610114
H 1235 mm, GE	9610115
H 1235 mm, AE	9610116
H 1523 mm, GE	9610117
H 1523 mm, AE	9610118
H 1779 mm, GE	9610119
H 1779 mm, AE	9610120
H 2067 mm, GE	9610121
H 2067 mm, AE	9610122
H 2291 mm, GE	9610123
H 2291 mm, AE	9610124

Für Fachböden T 300 mm

	ekz-Nr.
H 1075 mm, GE	9610125
H 1075 mm, AE	9610126
H 1235 mm, GE	9610127
H 1235 mm, AE	9610128
H 1523 mm, GE	9610129
H 1523 mm, AE	9610130
H 1779 mm, GE	9610131
H 1779 mm, AE	9610132
H 2067 mm, GE	9610133
H 2067 mm, AE	9610134
H 2291 mm, GE	9610135
H 2291 mm, AE	9610136



**Doppelregal mit Rahmentraverse
ohne Fachböden, Achsmaß 500 mm**

Seitenständer und Aussteifung
aus Metall,
Metall farbig,
Grundeinheit (GE) oder
Anbaueinheit (AE)

Für Fachböden T 250 mm

	ekz-Nr.
H 1075 mm, GE	9610220
H 1075 mm, AE	9610221
H 1235 mm, GE	9610222
H 1235 mm, AE	9610223
H 1523 mm, GE	9610224
H 1523 mm, AE	9610225
H 1779 mm, GE	9610226
H 1779 mm, AE	9610227
H 2067 mm, GE	9610228
H 2067 mm, AE	9610229
H 2291 mm, GE	9610230
H 2291 mm, AE	9610231

Für Fachböden T 300 mm

	ekz-Nr.
H 1075 mm, GE	9610300
H 1075 mm, AE	9610301
H 1235 mm, GE	9610302
H 1235 mm, AE	9610303
H 1523 mm, GE	9610304
H 1523 mm, AE	9610305
H 1779 mm, GE	9610306
H 1779 mm, AE	9610307
H 2067 mm, GE	9610308
H 2067 mm, AE	9610309
H 2291 mm, GE	9610310
H 2291 mm, AE	9610311



**Doppelregal mit Rahmentraverse
ohne Fachböden, Achsmaß 740 mm**

Seitenständer und Aussteifung
aus Metall,
Metall farbig,
Grundeinheit (GE) oder Anbaueinheit (AE)

Für Fachböden T 250 mm

	ekz-Nr.
H 1075 mm, GE	9610240
H 1075 mm, AE	9610241
H 1235 mm, GE	9610242
H 1235 mm, AE	9610243
H 1523 mm, GE	9610244
H 1523 mm, AE	9610245
H 1779 mm, GE	9610246
H 1779 mm, AE	9610247
H 2067 mm, GE	9610248
H 2067 mm, AE	9610249
H 2291 mm, GE	9610250
H 2291 mm, AE	9610251

Für Fachböden T 300 mm

	ekz-Nr.
H 1075 mm, GE	9610320
H 1075 mm, AE	9610321
H 1235 mm, GE	9610322
H 1235 mm, AE	9610323
H 1523 mm, GE	9610324
H 1523 mm, AE	9610325
H 1779 mm, GE	9610326
H 1779 mm, AE	9610327
H 2067 mm, GE	9610328
H 2067 mm, AE	9610329
H 2291 mm, GE	9610330
H 2291 mm, AE	9610331



**Doppelregal mit Rahmentraverse
ohne Fachböden, Achsmaß 900 mm**

Seitenständer und Aussteifung
aus Metall,
Metall farbig,
Grundeinheit (GE) oder Anbaueinheit (AE)

Für Fachböden T 250 mm

	ekz-Nr.
H 1075 mm, GE	9610260
H 1075 mm, AE	9610261
H 1235 mm, GE	9610262
H 1235 mm, AE	9610263
H 1523 mm, GE	9610264
H 1523 mm, AE	9610265
H 1779 mm, GE	9610266
H 1779 mm, AE	9610267
H 2067 mm, GE	9610268
H 2067 mm, AE	9610269
H 2291 mm, GE	9610270
H 2291 mm, AE	9610271

Für Fachböden T 300 mm

	ekz-Nr.
H 1075 mm, GE	9610340
H 1075 mm, AE	9610341
H 1235 mm, GE	9610342
H 1235 mm, AE	9610343
H 1523 mm, GE	9610344
H 1523 mm, AE	9610345
H 1779 mm, GE	9610346
H 1779 mm, AE	9610347
H 2067 mm, GE	9610348
H 2067 mm, AE	9610349
H 2291 mm, GE	9610350
H 2291 mm, AE	9610351



**Doppelregal mit Rahmentraverse
ohne Fachböden, Achsmaß 1000 mm**

Seitenständer und Aussteifung
aus Metall,
Metall farbig,
Grundeinheit (GE) oder Anbaueinheit (AE)

Für Fachböden T 250 mm

	ekz-Nr.
H 1075 mm, GE	9610280
H 1075 mm, AE	9610281
H 1235 mm, GE	9610282
H 1235 mm, AE	9610283
H 1523 mm, GE	9610284
H 1523 mm, AE	9610285
H 1779 mm, GE	9610286
H 1779 mm, AE	9610287
H 2067 mm, GE	9610288
H 2067 mm, AE	9610289
H 2291 mm, GE	9610290
H 2291 mm, AE	9610291

Für Fachböden T 300 mm

	ekz-Nr.
H 1075 mm, GE	9610360
H 1075 mm, AE	9610361
H 1235 mm, GE	9610362
H 1235 mm, AE	9610363
H 1523 mm, GE	9610364
H 1523 mm, AE	9610365
H 1779 mm, GE	9610366
H 1779 mm, AE	9610367
H 2067 mm, GE	9610368
H 2067 mm, AE	9610369
H 2291 mm, GE	9610370
H 2291 mm, AE	9610371



**Doppelregal mit Kreuztraverse
ohne Fachböden, Achsmaß 500 mm**

Seitenständer aus Metall,
Metall farbig,
Aussteifung aus Rundstahl,
galvanisch glanzverzinkt,
Grundeinheit (GE) oder Anbaueinheit (AE)

Für Fachböden T 250 mm

	ekz-Nr.
H 1075 mm, GE	9610380
H 1075 mm, AE	9610381
H 1235 mm, GE	9610382
H 1235 mm, AE	9610383
H 1523 mm, GE	9610384
H 1523 mm, AE	9610385
H 1779 mm, GE	9610386
H 1779 mm, AE	9610387
H 2067 mm, GE	9610388
H 2067 mm, AE	9610389
H 2291 mm, GE	9610390
H 2291 mm, AE	9610391

Für Fachböden T 300 mm

	ekz-Nr.
H 1075 mm, GE	9610450
H 1075 mm, AE	9610451
H 1235 mm, GE	9610452
H 1235 mm, AE	9610453
H 1523 mm, GE	9610454
H 1523 mm, AE	9610455
H 1779 mm, GE	9610456
H 1779 mm, AE	9610457
H 2067 mm, GE	9610458
H 2067 mm, AE	9610459
H 2291 mm, GE	9610460
H 2291 mm, AE	9610461



**Doppelregal mit Kreuztraverse
ohne Fachböden, Achsmaß 740 mm**

Seitenständer aus Metall,
Metall farbig,
Aussteifung aus Rundstahl,
galvanisch glanzverzinkt,
Grundeinheit (GE) oder Anbaueinheit (AE)

Für Fachböden T 250 mm

	ekz-Nr.
H 1075 mm, GE	9610400
H 1075 mm, AE	9610401
H 1235 mm, GE	9610402
H 1235 mm, AE	9610403
H 1523 mm, GE	9610404
H 1523 mm, AE	9610405
H 1779 mm, GE	9610406
H 1779 mm, AE	9610407
H 2067 mm, GE	9610408
H 2067 mm, AE	9610409
H 2291 mm, GE	9610410
H 2291 mm, AE	9610411

Für Fachböden T 300 mm

	ekz-Nr.
H 1075 mm, GE	9610460
H 1075 mm, AE	9610461
H 1235 mm, GE	9610462
H 1235 mm, AE	9610463
H 1523 mm, GE	9610464
H 1523 mm, AE	9610465
H 1779 mm, GE	9610466
H 1779 mm, AE	9610467
H 2067 mm, GE	9610468
H 2067 mm, AE	9610469
H 2291 mm, GE	9610470
H 2291 mm, AE	9610471



**Doppelregal mit Kreuztraverse
ohne Fachböden, Achsmaß 900 mm**

Seitenständer aus Metall,
Metall farbig,
Aussteifung aus Rundstahl,
galvanisch glanzverzinkt,
Grundeinheit (GE) oder Anbaueinheit (AE)

Für Fachböden T 250 mm

	ekz-Nr.
H 1075 mm, GE	9610420
H 1075 mm, AE	9610421
H 1235 mm, GE	9610422
H 1235 mm, AE	9610423
H 1523 mm, GE	9610424
H 1523 mm, AE	9610425
H 1779 mm, GE	9610426
H 1779 mm, AE	9610427
H 2067 mm, GE	9610428
H 2067 mm, AE	9610429
H 2291 mm, GE	9610430
H 2291 mm, AE	9610431

Für Fachböden T 300 mm

	ekz-Nr.
H 1075 mm, GE	9610480
H 1075 mm, AE	9610481
H 1235 mm, GE	9610482
H 1235 mm, AE	9610483
H 1523 mm, GE	9610484
H 1523 mm, AE	9610485
H 1779 mm, GE	9610486
H 1779 mm, AE	9610487
H 2067 mm, GE	9610488
H 2067 mm, AE	9610489
H 2291 mm, GE	9610490
H 2291 mm, AE	9610491



**Doppelregal mit Kreuztraverse
ohne Fachböden, Achsmaß 1000 mm**

Seitenständer aus Metall,
Metall farbig,
Aussteifung aus Rundstahl,
galvanisch glanzverzinkt,
Grundeinheit (GE) oder Anbaueinheit (AE)

Für Fachböden T 250 mm

	ekz-Nr.
H 1075 mm, GE	9610440
H 1075 mm, AE	9610441
H 1235 mm, GE	9610442
H 1235 mm, AE	9610443
H 1523 mm, GE	9610444
H 1523 mm, AE	9610445
H 1779 mm, GE	9610446
H 1779 mm, AE	9610447
H 2067 mm, GE	9610448
H 2067 mm, AE	9610449
H 2291 mm, GE	9610450
H 2291 mm, AE	9610451

Für Fachböden T 300 mm

	ekz-Nr.
H 1075 mm, GE	9610500
H 1075 mm, AE	9610501
H 1235 mm, GE	9610502
H 1235 mm, AE	9610503
H 1523 mm, GE	9610504
H 1523 mm, AE	9610505
H 1779 mm, GE	9610506
H 1779 mm, AE	9610507
H 2067 mm, GE	9610508
H 2067 mm, AE	9610509
H 2291 mm, GE	9610510
H 2291 mm, AE	9610511



Seitenständer Wandregal

Seitenständer aus Metall,
Metall farbig,
inkl. Wandbefestigung,
Bedarf: 2 Stück für Grundeinheit
1 Stück für Anbaueinheit

Für Fachböden T 250 mm

	ekz-Nr.
H 1075 mm	9610101
H 1235 mm	9610102
H 1523 mm	9610103
H 1779 mm	9610104
H 2067 mm	9610105
H 2291 mm	9610106

Für Fachböden T 300 mm

	ekz-Nr.
H 1075 mm	9610107
H 1235 mm	9610108
H 1523 mm	9610109
H 1779 mm	9610110
H 2067 mm	9610111
H 2291 mm	9610112



Seitenständer Doppelregal

Seitenständer aus Metall,
Metall farbig,
Bedarf: 2 Stück für Grundeinheit
1 Stück für Anbaueinheit.
Je nach Aufstellung wird ein
Aussteifungselement benötigt.

Für Fachböden T 250 mm

	ekz-Nr.
H 1075 mm	9610201
H 1235 mm	9610202
H 1523 mm	9610203
H 1779 mm	9610204
H 2067 mm	9610205
H 2291 mm	9610206

Für Fachböden T 300 mm

	ekz-Nr.
H 1075 mm	9610207
H 1235 mm	9610208
H 1523 mm	9610209
H 1779 mm	9610210
H 2067 mm	9610211
H 2291 mm	9610212



Aussteifung Rahmentraverse

Rahmentraverse aus Stahlrohr
15 x 30 mm, mit Regalständern
verschraubt, ohne Befestigungs-
material
Metall farbig

	ekz-Nr.
A 500 mm	9601101
A 700 mm	9601103
A 900 mm	9601105
A 1000 mm	9601107

**Befestigungsmaterial Rahmen-
traverse R.7**

Für Grundeinheit	9601151
Für Anbaueinheit	9601152

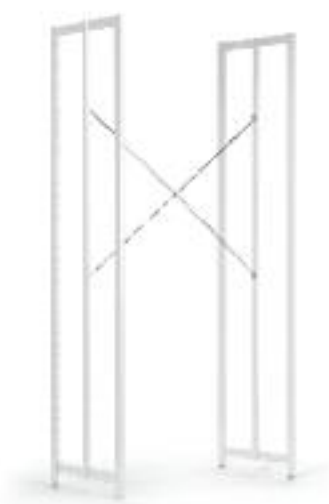

**Aussteifung Kreuztraverse
Rundstahl**

Kreuztraverse aus Rundstahl
Ø 6 mm, mit Regalständern
verschraubt, ohne Befestigungs-
material
Galvanisch glanzverzinkt
systemneutral

	ekz-Nr.
A 500 mm	9601111
A 700 mm	9601113
A 900 mm	9601115
A 1000 mm	9601117

**Befestigungsmaterial Kreuz-
traverse R.7**

Für Grundeinheit	9601153
Für Anbaueinheit	9601154



Bodenbefestigung für Regale

	ekz-Nr.
pro Ständer	9180085

**Befestigungsmaterial für Stirn-
seitenregal R.7**

feststehend	9601228
fahrbar	9601229



Lastverteilerplatten für Regale

	ekz-Nr.
pro Seitenständer Wandregal T 255 mm	9610615
pro Seitenständer Wandregal T 305 mm	9610616
pro Seitenstände Doppelregal T 520 mm	9610617
pro Seitenständer Doppelregal T 620 mm	9610618

F

MÖBEL | R.7 | Fachböden

Wer vom Fach ist, erkennt sofort: Die Fachböden der ekz sind auf Jahre hinaus eine tragfähige und äußerst attraktive Basis für alle Inhalte, die eine Bibliothek zu bieten hat.

Wählen Sie Ihre Fachböden aus Metall oder Holz in verschiedenen Designs. Die hochwertige Verarbeitung sichert beste Funktionalität im Alltagseinsatz.

Fachböden aus Holz



Fachboden

Mit Nut für Fachbodenbeschriftungsschild und Nut für Buchanschlagleiste, optional wählbar in Metall, Acryl matt transparent oder Holz, Spanplatte naturholz furniert oder kunststoffbeschichtet, inkl. 2 Auflagebügel. Fachboden lässt sich auch als Abdeck-/Sockelfachboden verwenden

T 250 mm

	ekz-Nr.
A 500 mm	9610620
A 740 mm	9610621
A 900 mm	9610622
A 1000 mm	9610623

T 300 mm

A 500 mm	9610625
A 740 mm	9610626
A 900 mm	9610627
A 1000 mm	9610628



Fachboden mit Nut für Hängebuchstütze

Nuten mit Kunststoffprofil zum komfortablen Verschieben der Hängebuchstütze, inkl. 2 Auflagebügel. Fachboden lässt sich auch als Abdeck-/Sockelfachboden verwenden

T 250 mm

	ekz-Nr.
A 500 mm	9610630
A 740 mm	9610631
A 900 mm	9610632
A 1000 mm	9610633

T 300 mm

A 500 mm	9610635
A 740 mm	9610636
A 900 mm	9610637
A 1000 mm	9610638



Buchanschlagleiste

H 40 mm

Holz

	ekz-Nr.
A 500 mm	9619001
A 740 mm	9619002
A 900 mm	9619003
A 1000 mm	9619004

Metall

A 500 mm	9619011
A 740 mm	9619012
A 900 mm	9619013
A 1000 mm	9619014

Acryl matt transparent

A 500 mm	9619021
A 740 mm	9619022
A 900 mm	9619023
A 1000 mm	9619024



Auszugsfachboden aus Metall

Fachboden zur Montage unter vorhandenen Holzfachböden, Metall farbig

T 250 mm, B 740 mm

	ekz-Nr.
A 900 mm/1000 mm	9618303

T 300 mm, B 740 mm

A 900 mm/1000 mm	9618313
------------------	---------

Auszugsfachboden aus Holz

Fachboden zur Montage unter vorhandenen Holzfachböden, Spanplatte naturholz furniert oder kunststoffbeschichtet

T 250 mm, B 740 mm

	ekz-Nr.
A 900 mm/1000 mm	9617213

T 300 mm, B 740 mm

A 900 mm/1000 mm	9617223
------------------	---------



Sockelblende für Holzfachböden

Metallblende zum Schließen des Luftraumes zwischen unterstem Sockelfachboden und Boden, Metall farbig



Schrägfachboden

Fachboden mit Nut für Buchanschlagleiste, inkl. Schrägsteller

T 300 mm

	ekz-Nr.
A 500 mm	9610625
A 740 mm	9610626
A 900 mm	9610627
A 1000 mm	9610628

Buchanschlagleiste für Schrägfachböden

Die Buchanschlagleiste für Schrägfachböden ist durch Einstecken in die Nut einfach nachrüstbar H 100 mm

Acryl matt transparent

	ekz-Nr.
A 500 mm	9619031
A 740 mm	9619032
A 900 mm	9619033
A 1000 mm	9619034

**Abdeckfachboden**

Zum Auflegen auf obere Querstrebe, bündig Oberkante Regal, Metall farbig, inkl. 2 Auflagebügel, auch als Fachboden ohne Buchanschlagsleiste verwendbar

T 250 mm

	ekz-Nr.
A 500 mm	9610640
A 740 mm	9610641
A 900 mm	9610642
A 1000 mm	9610643

T 300 mm

A 500 mm	9610645
A 740 mm	9610646
A 900 mm	9610647
A 1000 mm	9610648

**Fachboden**

Mit fest angeformter Buchanschlagsleiste, Metall farbig, inkl. 2 Auflagebügel

T 250 mm

	ekz-Nr.
A 500 mm	9610650
A 740 mm	9610651
A 900 mm	9610652
A 1000 mm	9610654

T 300 mm

A 500 mm	9610655
A 740 mm	9610656
A 900 mm	9610657
A 1000 mm	9610658

**Auszugsfachboden aus Holz**

Fachboden zur Montage unter vorhandenen Metallfachboden, Spanplatte naturholz furniert oder kunststoffbeschichtet

T 250 mm, B 740 mm

	ekz-Nr.
A 900 mm / 1000 mm	9617217

T 300 mm, B 740 mm

A 900 mm / 1000 mm	9617227
--------------------	---------

Auszugsfachboden aus Metall

Fachboden zur Montage unter vorhandenen Metallfachboden Metall farbig

T 250 mm, B 740 mm

	ekz-Nr.
A 900 mm/1000 mm	9618307

T 300 mm, B 740 mm

A 900 mm/1000 mm	9618317
------------------	---------



Buchanschlagleiste aus Metall

Buchanschlagleiste zur Nachrüstung am Metallfachboden, inklusive Beschläge, Metall farbig

	ekz-Nr.
A 500 mm	9619056
A 740 mm	9619057
A 900 mm	9619058
A 1000 mm	9619059



Schrägfachboden

Mit fest angeformter Buchanschlagleiste, Metall farbig, inkl. Schrägsteller

T 300 mm

	ekz-Nr.
A 500 mm	9610655
A 740 mm	9610655
A 900 mm	9610655
A 1000 mm	9610655



Sockelblende für Metallfachboden

Metallblende zum Schließen des Luftraumes zwischen unterstem Sockelfachboden und Boden, Metall farbig

	ekz-Nr.
A 500 mm	9619091
A 740 mm	9619092
A 900 mm	9619093
A 1000 mm	9619094

MÖBEL | R.7 | Fachbodenzubehör

*Fachboden ist nicht gleich Fachboden. Im Detail steckt die Lösung.
Buchanschlagleisten sorgen dafür, dass Bücher beim Zurückstellen nicht übers Ziel hinausschießen.
Bücherstützen geben seitlichen Halt. Alles hat seinen Platz und ist griffbereit.
Die Lösungen der ekz sind praxiserprobt und erleichtern den Bibliotheksalltag –
für die Fachkräfte im eigenen Haus und für die Benutzer.*



Endbuchstützenbügel

Galvanisch glanzverzinkt und zum Einstecken in Regalständer, verhindert Durchrutschen der Bücher

	ekz-Nr.
Für Fachböden	
T 250 mm	9117119
Für Fachböden	
T 300 mm	9117652

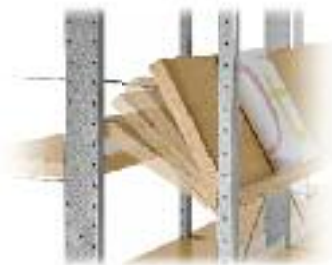

Set für Schrägstellung von Fachböden

Fachboden lässt sich werkzeugfrei auf verschiedene Neigungswinkel einstellen

	ekz-Nr.
Für Holzfachböden	9610220
Für Metallfachböden	9610221



Fachbodenverstärkung

Bei extremen Belastungen zum Verstärken von Metallfachböden, jederzeit nachrüstbar, Metall farbig

	ekz-Nr.
U-Profil 22/30 mm	
A 900 mm	9619083
A 1000 mm	9619084

Kippsicherung

Für Fachböden aus Metall/Holz mit Überstand beziehungsweise für Auszugsfachböden, verhindert ein Kippen nach vorne

	ekz-Nr.
	9610059

H Weiteres Fachbodenzubehör finden Sie im Gesamtkatalog Möbel auf den Seiten 64 bis 67.

MÖBEL | R.7 | Regalergänzungen

*Ansichten gibt es viele. Schön, wenn sie mit Ihrem Geschmack
übereinstimmen und den Stil der Bibliothek unterstreichen.*

*Die Stirnseitenverkleidungen für unsere Design-Regale können sich überall sehen lassen –
in verschiedenen Ausführungen, Materialien und Farben.*



Stirnseitenverkleidung für Wandständer

T 250 mm

Holz

	ekz-Nr.
Für Regalhöhe 1080 mm	9010700
Für Regalhöhe 1240 mm	9010701
Für Regalhöhe 1528 mm	9010702
Für Regalhöhe 1784 mm	9010703
Für Regalhöhe 2072 mm	9010704
Für Regalhöhe 2264 mm	9010705

Metall geschlossen

Für Regalhöhe 1080 mm	9610720
Für Regalhöhe 1240 mm	9610721
Für Regalhöhe 1528 mm	9610722
Für Regalhöhe 1784 mm	9610723
Für Regalhöhe 2072 mm	9610724
Für Regalhöhe 2264 mm	9610725

Acryl

Für Regalhöhe 1080 mm	9610740
Für Regalhöhe 1240 mm	9610741
Für Regalhöhe 1528 mm	9610742
Für Regalhöhe 1784 mm	9610743
Für Regalhöhe 2072 mm	9610744
Für Regalhöhe 2264 mm	9610745

Glas satiniert

Für Regalhöhe 1080 mm	9610760
Für Regalhöhe 1240 mm	9610761
Für Regalhöhe 1528 mm	9610762
Für Regalhöhe 1784 mm	9610763
Für Regalhöhe 2072 mm	9610764
Für Regalhöhe 2264 mm	9610765

T 300 mm

Holz

	ekz-Nr.
Für Regalhöhe 1080 mm	9010710
Für Regalhöhe 1240 mm	9010711
Für Regalhöhe 1528 mm	9010712
Für Regalhöhe 1784 mm	9010713
Für Regalhöhe 2072 mm	9010714
Für Regalhöhe 2264 mm	9010715

Metall geschlossen

Für Regalhöhe 1080 mm	9610730
Für Regalhöhe 1240 mm	9610731
Für Regalhöhe 1528 mm	9610732
Für Regalhöhe 1784 mm	9610733
Für Regalhöhe 2072 mm	9610734
Für Regalhöhe 2264 mm	9610735

Acryl

Für Regalhöhe 1080 mm	9610750
Für Regalhöhe 1240 mm	9610751
Für Regalhöhe 1528 mm	9610752
Für Regalhöhe 1784 mm	9610753
Für Regalhöhe 2072 mm	9610754
Für Regalhöhe 2264 mm	9610755

Glas satiniert

Für Regalhöhe 1080 mm	9610770
Für Regalhöhe 1240 mm	9610771
Für Regalhöhe 1528 mm	9610772
Für Regalhöhe 1784 mm	9610773
Für Regalhöhe 2072 mm	9610774
Für Regalhöhe 2264 mm	9610775



R



Stirnseitenverkleidung einteilig für Doppelständer

T 250 mm

Holz

	ekz-Nr.
Für Regalhöhe 1080 mm	9610800
Für Regalhöhe 1240 mm	9610801
Für Regalhöhe 1528 mm	9610802
Für Regalhöhe 1784 mm	9610803
Für Regalhöhe 2072 mm	9610804
Für Regalhöhe 2264 mm	9610805

Metall geschlossen

Für Regalhöhe 1080 mm	9610820
Für Regalhöhe 1240 mm	9610821
Für Regalhöhe 1528 mm	9610822
Für Regalhöhe 1784 mm	9610823
Für Regalhöhe 2072 mm	9610824
Für Regalhöhe 2264 mm	9610825

Acryl

Für Regalhöhe 1080 mm	9610840
Für Regalhöhe 1240 mm	9610841
Für Regalhöhe 1528 mm	9610842
Für Regalhöhe 1784 mm	9610843
Für Regalhöhe 2072 mm	9610844
Für Regalhöhe 2264 mm	9610845

Glas satiniert

Für Regalhöhe 1080 mm	9610860
Für Regalhöhe 1240 mm	9610861
Für Regalhöhe 1528 mm	9610862
Für Regalhöhe 1784 mm	9610863
Für Regalhöhe 2072 mm	9610864
Für Regalhöhe 2264 mm	9610865

T 300 mm

Holz

	ekz-Nr.
Für Regalhöhe 1080 mm	9610810
Für Regalhöhe 1240 mm	9610811
Für Regalhöhe 1528 mm	9610812
Für Regalhöhe 1784 mm	9610813
Für Regalhöhe 2072 mm	9610814
Für Regalhöhe 2264 mm	9610815

Metall geschlossen

Für Regalhöhe 1080 mm	9610830
Für Regalhöhe 1240 mm	9610831
Für Regalhöhe 1528 mm	9610832
Für Regalhöhe 1784 mm	9610833
Für Regalhöhe 2072 mm	9610834
Für Regalhöhe 2264 mm	9610835

Acryl

Für Regalhöhe 1080 mm	9610850
Für Regalhöhe 1240 mm	9610851
Für Regalhöhe 1528 mm	9610852
Für Regalhöhe 1784 mm	9610853
Für Regalhöhe 2072 mm	9610854
Für Regalhöhe 2264 mm	9610855

Glas satiniert

Für Regalhöhe 1080 mm	9610870
Für Regalhöhe 1240 mm	9610871
Für Regalhöhe 1528 mm	9610872
Für Regalhöhe 1784 mm	9610873
Für Regalhöhe 2072 mm	9610874
Für Regalhöhe 2264 mm	9610875



R

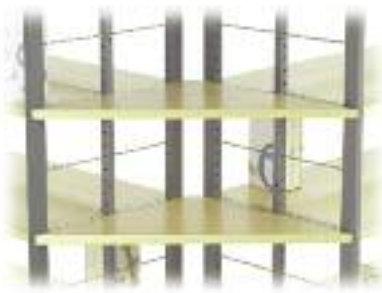

Eckfachboden mit gerader Vorderkante

Für Doppelregalstellung in Winkelform, Vorderkante gerade, komplett mit Fachbodenträgern, Holz furniert, kunststoffbeschichtet

Für Regaltiefe 500 mm

	ekz-Nr.
90°	9610880
45°	9610881

Für Regaltiefe 600 mm

90°	auf Anfrage
45°	auf Anfrage

Eckfachboden mit runder Vorderkante

Für Doppelregalstellung in Winkelform, Vorderkante gerundet, komplett mit Fachbodenträgern, Holz furniert, kunststoffbeschichtet

Für Regaltiefe 500 mm

	ekz-Nr.
90°	9610884
45°	9610885

Für Regaltiefe 600 mm

90°	auf Anfrage
45°	auf Anfrage

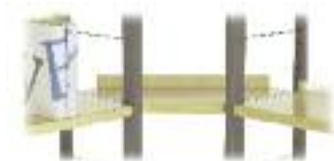

Trapezfachboden

Holzfachboden zum Einhängen in die Stirnseiten von Wandregalen für Wandregalstellung in Raumecke, Vorderkante gerade, komplett mit Fachbodenträgern, Holz furniert, kunststoffbeschichtet

Für Regaltiefe 250 mm

	ekz-Nr.
90°	9610888
45°	9610889

Für Regaltiefe 300 mm

90°	auf Anfrage
45°	auf Anfrage



Anlesepult

Rechteckige Anleseplatte in Holz für Stirnseiten von Doppelregalen, inklusive Befestigungsmaterial, Holz furniert, kunststoffbeschichtet abklappbar

Anlesepult an Regalständer ohne Stirnseitenverkleidung

	ekz-Nr.
Für Regaltiefe 500 mm	9610890
Für Regaltiefe 600 mm	auf Anfrage

Anlesepult an Regalständer mit Stirnseitenverkleidung Metall

Für Regaltiefe 500 mm	auf Anfrage
Für Regaltiefe 600 mm	auf Anfrage

Anlesepult an Regalständer mit Stirnseitenverkleidung Holz

Für Regaltiefe 500 mm	9610892
Für Regaltiefe 600 mm	auf Anfrage



Einhängetisch rechteckig

Stell- und Arbeitsfläche zum Einhängen in Wand- und Doppelregale Holz furniert oder kunststoffbeschichtet, inklusive Konsolen und Kippsicherung Stellfuß in Metall farbig

	ekz-Nr.
A 900 mm	9610894
A 1000 mm	9610895



Einhängetisch fünfeckig

Stell- und Arbeitsfläche zum Einhängen in Wand- und Doppelregale, Holz furniert oder kunststoffbeschichtet, inklusive Konsolen und Kippsicherung, Stellfuß in Metall farbig

T 500 mm/860 mm

	ekz-Nr.
A 900 mm	9610896
A 1000 mm	9610897



Displaywand oder Mittel-/Rückwand

Zum Einhängen in Wandständer- und Doppelregale,
Metall farbig

Lochblech Qg 8-24

Für Regalhöhe 1790 mm

	ekz-Nr.
A 500 mm	9608035
A 900 mm	9608037
A 1000 mm	9608038

Für Regalhöhe 2078 mm

A 500 mm	9608040
A 900 mm	9608042
A 1000 mm	9608043

Lochblech Rg 4,5-15

Für Regalhöhe 1790 mm

A 500 mm	9608210
A 900 mm	9608212
A 1000 mm	9608213

Für Regalhöhe 2078 mm

A 500 mm	9608215
A 900 mm	9608217
A 1000 mm	9608218

Weitere Regalhöhen/-achsen
auf Anfrage

Präsentationsschienen

Zum Einhängen in Displaywand,
Metall farbig

	ekz-Nr.
B 456 mm	9608146
B 856 mm	9608148
B 956 mm	9608149

Befestigungsmaterial für Display- und Mittel-/Rückwand

	ekz-Nr.
Wandregal, AE	9608057
Wandregal, GE	9608058
Doppelregal, AE	9608059
Doppelregal, GE	9608060



Rollen für Doppelregale

Ø 80 mm,
Satz für Grundeinheit (GE) oder
Anbaueinheit (AE) mit Aussteifung

	ekz-Nr.
A 500 mm, GE	9608070
A 500 mm, AE	9608071
A 740 mm, GE	9608072
A 740 mm, AE	9608073
A 900 mm, GE	9608074
A 900 mm, AE	9608075
A 1000 mm, GE	9608076
A 1000 mm, AE	9608077

Rollen für Doppelregale

Ø 100 mm,
Satz für Grundeinheit (GE) oder
Anbaueinheit (AE) mit Aussteifung

	ekz-Nr.
A 500 mm, GE	9608086
A 500 mm, AE	9608087
A 740 mm, GE	9608088
A 740 mm, AE	9608089
A 900 mm, GE	9608090
A 900 mm, AE	9608091
A 1000 mm, GE	9608092
A 1000 mm, AE	9608093

P

MÖBEL | R.7 | Präsentation

Auswählen und zugreifen. Übersichtlich und leicht zugänglich präsentieren sich Medien, Broschüren, Werbemittel und andere Ausstellungsstücke. Unsere multifunktionellen Präsentationssysteme sind flexibel in die ekz-Regalsysteme integrierbar oder regalunabhängig einsetzbar. Durchdachte Lösungen bis ins Detail: einfach zu handhaben, effektiv und ergänzbar über Jahre.



Relingtrog

Trogeinsatz in Metall für Titelpräsentation und Staffeln von Nonbooks, auch nutzbar für Bücher, Comics/Mangas, Faltkarten, Software, Querstege sind in den Höhen 75 mm oder 125 mm veränderbar. Mit Unterteilungsbügeln lassen sich Längsreihen je nach Medienart bilden, Metall farbig, inkl. Unterteilungsbügel und Anti-Rutsch-Einlage

	ekz-Nr.
B 875 mm, T 250 mm	9610902
B 875 mm, T 300 mm	9610906
B 975 mm, T 250 mm	9610903
B 975 mm, T 300 mm	9610907

Relingtrog ausziehbar

Durch die Auszugsmechanik kann der Trogeinsatz platzsparend unter Fachböden und/oder einem feststehenden Trogeinsatz eingesetzt werden. Eine Addition mehrerer Elemente übereinander ist bis zu einer Höhe von 120 cm möglich, Metall farbig, inkl. Unterteilungsbügel und Anti-Rutsch-Einlage

	ekz-Nr.
B 875 mm, T 250 mm	9610910
B 875 mm, T 300 mm	9610914
B 975 mm, T 250 mm	9610911
B 975 mm, T 300 mm	9610915

Unterteilungsbügel

	ekz-Nr.
T 250 mm	9170123
T 300 mm	9170181

Fassungsvermögen für Relingtrog

	MC	CD/CD-ROM	Video	Hörbücher* CD/MC	DVD
A 900 mm, T 250 mm	121	100	36	100/77	65
A 900 mm, T 300 mm	154	125	42	125/98	85
A 1000 mm, T 250 mm	132	120	42	120/88	78
A 1000 mm, T 300 mm	168	150	49	150/112	102

* Bei der Berechnung MC wurde die DuoBox und eine 80-prozentige Belegung mit Nonbook-Medien zugrunde gelegt.



Medientrog

Trog in Metall für Titelpräsentation und Staffeln von Nonbooks, auch nutzbar für Bücher, Comics/Mangas, Faltkarten, Software, Vorder- und Rückfront sind mit einsteckbaren Bügeln auf die Höhen 75 mm oder 140 mm veränderbar, mit Unterteilungsbügeln lassen sich Längsreihen je nach Medienart bilden. Metall farbig, inkl. Unterteilungsbügel und Anti-Rutsch-Einlage

	ekz-Nr.
B 875 mm, T 250 mm	9610918
B 875 mm, T 300 mm	9610922
B 975 mm, T 250 mm	9610919
B 975 mm, T 300 mm	9610923

Medientrog ausziehbar

Durch die Auszugsmechanik kann der Trogaufsatz platzsparend unter Fachböden und/oder einem feststehenden Trogaufsatz eingesetzt werden. Eine Addition mehrerer Elemente übereinander ist bis zu einer Höhe von 120 cm möglich, inkl. Unterteilungsbügel und Anti-Rutsch-Einlage

	ekz-Nr.
B 875 mm, T 250 mm	9610926
B 875 mm, T 300 mm	9610930
B 975 mm, T 250 mm	9610927
B 975 mm, T 300 mm	9610931

Unterteilungsbügel

	ekz-Nr.
T 250 mm	9619041
T 300 mm	9619042

Fassungsvermögen für Medientrog

	MC	CD/CD-ROM	Video	Hörbücher* CD/MC	DVD
A 900 mm, T 250 mm	110	90	36	90/66	90
A 900 mm, T 300 mm	130	115	42	115/78	115
A 1000 mm, T 250 mm	132	108	36	108/77	108
A 1000 mm, T 300 mm	156	138	42	138/91	138

* Bei der Berechnung MC wurde die DuoBox und eine 80-prozentige Belegung mit Nonbook-Medien zugrunde gelegt.



Holz-Frontblende für Medientrog
Spanplatte naturholzfarblich oder kunststoffbeschichtet

	ekz-Nr.
B 875 mm	9671086
B 975 mm	9671087



Bügelgriff für Medientrog und Comictrog
Mattchrom

	ekz-Nr.
	9671094



Bügelstütze für Medientrog
Edelstahl

	ekz-Nr.
1 Stück	9233151



Comictrog

Trog in Metall zur Titelpräsentation und Staffelnung von Comics/Mangas, auch nutzbar für Videos, DVDs, Bücher und Faltkarten, mit Unterteilungsbügeln lassen sich Längsreihen je nach Medienart bilden.

H 160 mm

Metall farbig,

inkl. Unterteilungsbügel und Anti-Rutsch-Einlage

Comictrog ausziehbar

Durch die Auszugsmechanik kann der Trogaufsatz platzsparend unter Fachböden und/oder dem feststehenden Trogaufsatz eingesetzt werden. Eine Addition mehrerer Elemente übereinander ist bis zu einer Höhe von 120 cm möglich, inkl. Unterteilungsbügel und Anti-Rutsch-Einlage

	ekz.-Nr.
B 875 mm, T 250 mm	9610934
B 875 mm, T 300 mm	9610938
B 975 mm, T 250 mm	9610935
B 975 mm, T 300 mm	9610939

	ekz.-Nr.
B 875 mm, T 250 mm	9610942
B 875 mm, T 300 mm	9610946
B 975 mm, T 250 mm	9610943
B 975 mm, T 300 mm	9610947

Unterteilungsbügel

	ekz.-Nr.
T 250 mm	9619041
T 300 mm	9619042

Fassungsvermögen für Comictrog

	Comic	Manga
A 900 mm, T 250 mm	99	90
A 900 mm, T 300 mm	129	114
A 1000 mm, T 250 mm	132	90
A 1000 mm, T 300 mm	172	114

* Bei der Berechnung wurde eine 80-prozentige Belegung mit Medien zugrunde gelegt.



Media Step zweistufig

Variationsreiches und flexibles Stufensystem für die Titelpräsentation, Staffellung und Mengenunterbringung von Büchern, Nonbooks und Medienmix. Die Einzelstufen sind addierfähig zu zwei- und dreistufigen Regaleinsätzen. Die Einzelstufen sind mittels Unterteilungsbügeln segmentierbar.

	ekz.-Nr.
B 875 mm, T 250 mm	9610950
B 875 mm, T 300 mm	9610954
B 975 mm, T 250 mm	9610951
B 975 mm, T 300 mm	9610955

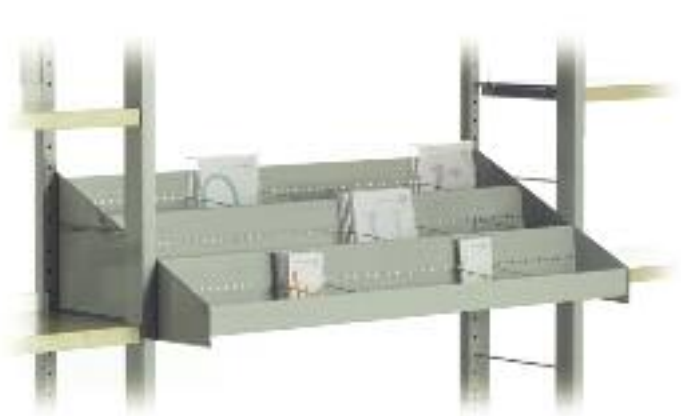

Media Step dreistufig

	ekz.-Nr.
B 875 mm, T 250 mm	9610958
B 875 mm, T 300 mm	9610962
B 975 mm, T 250 mm	9610959
B 975 mm, T 300 mm	9610963

Unterteilungsbügel

ekz.-Nr.
9171059



Bügelstütze für Media Step

Edelstahl

ekz.-Nr.
9233151

Fassungsvermögen Media Step System

	MC	CD/CD-ROM	Video	Hörbücher*	DVD
auf 2 Steps				CD/MC	
B 875 mm	110	90	36	90/70	60
B 975 mm	130	108	54	108/80	72

auf 3 Steps

B 875 mm	165	135	42	135/105	90
B 975 mm	195	162	63	162/120	108

* Bei der Berechnung MC wurde die DuoBox und eine 80-prozentige Belegung mit Nonbook-Medien zugrunde gelegt.

Anti-Rutsch-Einlage

ekz.-Nr.	
B 875 mm	9233163
B 975 mm	9233162

H Weiteres Präsentationszubehör finden Sie im Gesamtkatalog Möbel auf den Seiten 76 bis 73.

MÖBEL | R.7 | Stirnseitenpräsentation

Entdecken Sie die Möglichkeiten, die Ihre Regalstirnseiten bieten:

Ob Themen- oder Mischpräsentation, Einzelaufstellung oder Autorenpräsentation, ob Bücher, CDs, Comics, DVDs oder Zeitschriften – unsere Präsentationshalter für Regalstirnseiten sind so variabel, dass sie jederzeit Spielraum für individuelle Veränderungen lassen. So haben Sie eine Vielzahl von Kombinationen, was die einzelnen Medienarten, die Menge und die Größe betrifft. Alles ist leicht und ohne Werkzeug zu montieren und selbstverständlich auch schnell umzuwandeln.



Regal ohne Stirnseitenverkleidung



Regal mit Stirnseitenverkleidung Holz

**Stirnseitenfachboden Holz**

Zur Präsentation aller Medienarten geeignet, Spanplatte naturholz-furniert, Metall farbig, T 250 mm

Für Regale ohne Stirnseitenverkleidung

ekz-Nr.
9239002

Für Regale mit Stirnseitenverkleidung Holz

9233816

Für Regale mit Stirnseitenverkleidung Metall

auf Anfrage

**Stirnseitenfachboden Metall**

Metall farbig
T 250 mm

Für Regale ohne Stirnseitenverkleidung

ekz-Nr.
9239012

Für Regale mit Stirnseitenverkleidung Holz

9233818

Für Regale mit Stirnseitenverkleidung Metall

auf Anfrage

**Stirnseitenschrägfachboden Holz**

zur Präsentation aller Medienarten geeignet, ohne Buchanschlagleiste, Spanplatte naturholz-furniert, Metall farbig, Fachbodentiefe 300 mm

Für Regale ohne Stirnseitenverkleidung

ekz-Nr.
9239022

Für Regale mit Stirnseitenverkleidung Holz

9233820

Für Regale mit Stirnseitenverkleidung Metall

auf Anfrage

**Stirnseitenschrägfachboden Metall**

Metall farbig
Fachbodentiefe 300 mm

Für Regale ohne Stirnseitenverkleidung

ekz-Nr.
9239032

Für Regale mit Stirnseitenverkleidung Holz

9233822

Für Regale mit Stirnseitenverkleidung Metall

auf Anfrage



Medientrog für Regalstirnseite
Zur Präsentation von DVDs, CDs/CD-ROMs, Videos und MCs geeignet, Unterteilungsbügel optional, inkl. Anti-Rutsch-Einlage, Metall farbig, T 250 mm



Trog mit Reling für Regalstirnseite
Zur Präsentation von DVDs, CDs/CD-ROMs, Videos und MCs geeignet, Unterteilungsbügel optional, inkl. Anti-Rutsch-Einlage, Metall farbig, T 250 mm



Media Step zweistufig für Regalstirnseite
Zur Präsentation von DVDs, CDs/CD-ROMs, Videos und MCs geeignet, Unterteilungsbügel optional, Anti-Rutsch-Einlage optional, Metall farbig, T 250 mm

Für Regale ohne Stirnseitenverkleidung

ekz-Nr.
9239042

Für Regale ohne Stirnseitenverkleidung

ekz-Nr.
9239052

Für Regale ohne Stirnseitenverkleidung

ekz-Nr.
9239062

Für Regale mit Stirnseitenverkleidung Holz

9233828

Für Regale mit Stirnseitenverkleidung Holz

9233826

Für Regale mit Stirnseitenverkleidung Holz

9233824

Für Regale mit Stirnseitenverkleidung Metall

auf Anfrage

Für Regale mit Stirnseitenverkleidung Metall

auf Anfrage

Für Regale mit Stirnseitenverkleidung Metall

auf Anfrage

Unterteilungsbügel

	ekz-Nr.
Medientrog	9619041
Trog mit Reling	9170123
Media Step	9171059

Buchanschlagleiste

	ekz-Nr.
Holz	9619001
Metall	9619011
Acryl matt transparent	9619021



Bügelstütze für Media Step und Medientrog

Edelstahl

ekz-Nr.
9671190

Fassungsvermögen

	MC	CD/CD-ROM	Video	Hörbücher* CD/MC	DVD
Medientrog	44	36	18	36/33	26
Trog mit Reling	66	60	18	60/33	39
Media Step	60	54	18	54/40	36

* Bei der Berechnung MC wurde die DuoBox und eine 80-prozentige Belegung mit Nonbook-Medien zugrunde gelegt.

Anti-Rutsch-Einlage für Media Step

ekz-Nr.
9233165

**Schrägtablar**

Zur Frontalpräsentation von Medien,
Metall farbig

**Einzelpräseneter Buch**

Zur Präsentation von DVDs, CDs/CD-
ROMs, Videos und MCs geeignet,
Metall farbig

**Einzelpräseneter Nonbook**

Zur Präsentation von DVDs, CDs/CD-
ROMs, Videos und MCs geeignet,
Metall farbig

**Für Regale ohne Stirnseiten-
verkleidung**

ekz-Nr.

9239072

**Für Regale ohne Stirnseiten-
verkleidung**

ekz-Nr.

9239082

**Für Regale ohne Stirnseiten-
verkleidung**

ekz-Nr.

9239092

**Für Regale mit Stirnseiten-
verkleidung Holz**

9233837

**Für Regale mit Stirnseiten-
verkleidung Holz**

9233831

**Für Regale mit Stirnseiten-
verkleidung Holz**

9233835

**Für Regale mit Stirnseiten-
verkleidung Metall**

auf Anfrage

**Für Regale mit Stirnseiten-
verkleidung Metall**

auf Anfrage

**Für Regale mit Stirnseiten-
verkleidung Metall**

auf Anfrage

R

MÖBEL | R.7 | Beschriftung

*Das richtige Wort am richtigen Ort – ein Zeichen, ein Buchstabe.
Und jeder findet trotz der Fülle von Informationen schnell sein gesuchtes Medium.
Die Leitsysteme und Regalbeschriftungen der ekz sind hier wegweisend in Funktion, Design und Handhabung. So sparen die Nutzer Zeit und müssen keine unnötigen Wege gehen.*



Beschriftungsplatte

Für Stirnseiten von Wandständer- und Doppelregalen, für Format DIN A4 hoch, ohne Kartoneinlage, mit seitlicher Aufhängung, Acrylglas antireflex transparent für Regalständertiefe 250 mm

B 255 mm, H 320 mm

ekz-Nr.

8038222



Beschriftungsplatte

Für Stirnseiten von Doppelregalen zur mittigen Befestigung, für Format DIN A4 hoch, ohne Kartoneinlage, mit mittiger Aufhängung, Acrylglas antireflex transparent für Regalständertiefe 250 mm + 300 mm

B 245 mm, H 320 mm

ekz-Nr.

8038244



Beschriftungsplatte

Acrylglas mit 3 Magnetstreifen zur Befestigung an der Stirnseitenverkleidung aus Metall

B 210 mm, H 301 mm, DIN A4 hoch

ekz-Nr.

8039160



Beschriftungsplatte

Acrylglas mit verdeckter Aufhängung für Holzstirnseite

B 210 mm, H 301 mm, DIN A4 hoch

ekz-Nr.

8039124

H Weiteres Beschriftungsmaterial finden Sie im Gesamtkatalog Möbel auf den Seiten 88 bis 91.

MÖBEL | Regalsystem R.10

„Zufriedenheit ist der Stillstand des Fortschritts“ (unbekannter Autor)

Holz bedeutet Wärme, Wohnlichkeit, Stabilität, Langlebigkeit. Deshalb runden wir mit einem Vollholzseitenregal die R-Serie ab. Unser Regalsystem R.10 gibt es in zwei Wandstärken – einerseits klassisch schlank und reduziert, andererseits dominant und gewichtig. Unterschiedliche Oberflächenkombinationen stehen zur Wahl. Darüber hinaus kommen auch hier neue Regaleinsätze zum Einsatz, die – gemäß unserer Philosophie der Kompatibilität – für alle Regale der R-Serie genutzt werden können.



K K O N S T R U K T I O N

- Seitenständer R.10/2: aus Spanplatte D = 25 mm naturholz furniert oder kunststoffbeschichtet
- Bodenausgleich: je Seitenständer 3 Bodenausgleichsschrauben
- Verstellraster: durchgehende Lochreihe im Raster von 32 mm zum Einhängen der Fachböden
- Fachböden: 25 mm stark, inklusive 2 Auflagebügel, verstellbar und Einzelböden schrägstellbar – bei konstruktiven Erfordernissen können Fachböden fest mit Seitenständer verbunden werden
- Regaleinsätze: inklusive Endbuchstützenbügel

Maße

Grundeinheit	1025/925/765/525 mm
Anbaueinheit/Achsmaß	1000/900/740/500 mm
Fachbodenbreiten	975/875/715/475 mm
Höhen	inkl. Bodenausgleichsschraube 2286/2062/1774/1518/1230/1070 mm
Tiefen	Doppelständerregal 525/625 mm Wandständerregal 275/305 mm
Fachbodentiefen	250/300 mm



Die zusätzliche Bodenausgleichsschraube optimiert die Lastableitung in den Boden.



Auch geschlossen eine offene Erscheinung. Wählen Sie zwischen Glas- und Holztüren in der bewährten Oberflächenvielfalt.

Montageanleitungen

Unsere Regale sind für den Selbstaufbau bestens geeignet. Die dazugehörigen Montageanleitungen finden Sie im Internet unter www.ekz.de > Infomaterial > Möbel/Material > Montageanleitungen



R

R.10/2

Reduziert, puristisch,
klassisch, eckig.



K

K O N S T R U K T I O N

- Seitenständer R.10/4: aus Spanplatte D = 38 mm naturholz furniert oder kunststoffbeschichtet
- Bodenausgleich: je Seitenständer 3 Bodenausgleichsschrauben
- Verstellraster: durchgehende Lochreihe im Raster von 32 mm zum Einhängen der Fachböden
- Fachböden: 25 mm stark, inklusive 2 Auflagebügel, verstellbar und Einzelböden schrägstellbar – bei konstruktiven Erfordernissen können Fachböden fest mit Seitenständer verbunden werden
- Regaleinsätze: inklusive Endbuchstützenbügel

Maße

Grundeinheit	1051/951/791/551 mm
Anbaueinheit/Achsmaß	1026/926/766/526 mm
Fachbodenbreiten	975/875/715/475 mm
Höhen	inkl. Bodenausgleichsschraube 2242/2018/1730/1474/1186/1026 mm
Tiefen	Doppelständerregal 525/625 mm Wandständerregal 275/305 mm
Fachbodentiefen	250/300 mm



Auch als Wandregal ein „Hingucker“.



Der neue Fachboden-Schrägsteller ermöglicht das werkzeugfreie Verstellen auf unterschiedliche Neigungswinkel. Weiterhin können Sie Ihren Standardfachboden jederzeit als Schrägfachboden verwenden.

Montageanleitungen

Unsere Regale sind für den Selbstaufbau bestens geeignet. Die dazugehörigen Montageanleitungen finden Sie im Internet unter www.ekz.de > Infomaterial > Möbel/Material > Montageanleitungen



R

R.10/4

Breit, wichtig, dominant,
auffällig.



MÖBEL | R.10/2 und R.10/4 | Leerregale



Wandregal ohne Fachböden Für alle Achsmaße verwendbar

Seitenständler aus Holz, Spanplatte naturholz-furniert oder kunststoffbeschichtet, ohne Aussteifung, inkl. Wandbefestigung, Grundeinheit (GE) oder Anbaueinheit (AE)

Regalsystem R.10/2

D = 25 mm
Für Fachböden T 250 mm

	ekz-Nr.
H 1070 mm, GE	9640036
H 1070 mm, AE	9640037
H 1230 mm, GE	9640038
H 1230 mm, AE	9640039
H 1518 mm, GE	9640040
H 1518 mm, AE	9640041
H 1774 mm, GE	9640042
H 1774 mm, AE	9640043
H 2062 mm, GE	9640044
H 2062 mm, AE	9640045
H 2286 mm, GE	9640046
H 2286 mm, AE	9640047

D = 25 mm
Für Fachböden T 300 mm

	ekz-Nr.
H 1070 mm, GE	9640048
H 1070 mm, AE	9640049
H 1230 mm, GE	9640050
H 1230 mm, AE	9640051
H 1518 mm, GE	9640052
H 1518 mm, AE	9640053
H 1774 mm, GE	9640054
H 1774 mm, AE	9640055
H 2062 mm, GE	9640056
H 2062 mm, AE	9640057
H 2286 mm, GE	9640058
H 2286 mm, AE	9640059

Regalsystem R.10/4

D = 38 mm
Für Fachböden T 250 mm

	ekz-Nr.
H 1026 mm, GE	9640836
H 1026 mm, AE	9640837
H 1186 mm, GE	9640838
H 1186 mm, AE	9640839
H 1438 mm, GE	9640840
H 1438 mm, AE	9640841
H 1730 mm, GE	9640842
H 1730 mm, AE	9640843
H 2018 mm, GE	9640844
H 2018 mm, AE	9640845
H 2242 mm, GE	9640846
H 2242 mm, AE	9640847

D = 38 mm
Für Fachböden T 300 mm

	ekz-Nr.
H 1026 mm, GE	9640848
H 1026 mm, AE	9640849
H 1186 mm, GE	9640850
H 1186 mm, AE	9640851
H 1438 mm, GE	9640852
H 1438 mm, AE	9640853
H 1730 mm, GE	9640854
H 1730 mm, AE	9640855
H 2018 mm, GE	9640856
H 2018 mm, AE	9640857
H 2242 mm, GE	9640858
H 2242 mm, AE	9640859



**Doppelregal mit Rahmentraverse
ohne Fachböden, Achsmaß 500 mm**

Seitenständer und Aussteifung,
Spanplatte naturholz furniert oder
kunststoffbeschichtet,
Rahmentraverse Metall, farbig,
Grundeinheit (GE) oder
Anbaueinheit (AE)

Regalsystem R.10/2

**D = 25 mm
Für Fachböden T 250 mm**

	ekz-Nr.
H 1070 mm, GE	9640100
H 1070 mm, AE	9640101
H 1230 mm, GE	9640102
H 1230 mm, AE	9640103
H 1518 mm, GE	9640104
H 1518 mm, AE	9640105
H 1774 mm, GE	9640106
H 1774 mm, AE	9640107
H 2062 mm, GE	9640108
H 2062 mm, AE	9640109
H 2286 mm, GE	9640110
H 2286 mm, AE	9640111

**D = 25 mm
Für Fachböden T 300 mm**

	ekz-Nr.
H 1070 mm, GE	9640148
H 1070 mm, AE	9640149
H 1230 mm, GE	9640150
H 1230 mm, AE	9640151
H 1518 mm, GE	9640152
H 1518 mm, AE	9640153
H 1774 mm, GE	9640154
H 1774 mm, AE	9640155
H 2062 mm, GE	9640156
H 2062 mm, AE	9640157
H 2286 mm, GE	9640158
H 2286 mm, AE	9640159

Regalsystem R.10/4

**D = 38 mm
Für Fachböden T 250 mm**

	ekz-Nr.
H 1025 mm, GE	9640196
H 1025 mm, AE	9640197
H 1185 mm, GE	9640198
H 1185 mm, AE	9640199
H 1474 mm, GE	9640200
H 1474 mm, AE	9640201
H 1729 mm, GE	9640202
H 1729 mm, AE	9640203
H 2018 mm, GE	9640304
H 2018 mm, AE	9640205
H 2241 mm, GE	9640206
H 2241 mm, AE	9640207

**D = 38 mm
Für Fachböden T 300 mm**

	ekz-Nr.
H 1025 mm, GE	9640244
H 1025 mm, AE	9640245
H 1185 mm, GE	9640246
H 1185 mm, AE	9640247
H 1474 mm, GE	9640248
H 1474 mm, AE	9640249
H 1729 mm, GE	9640250
H 1729 mm, AE	9640251
H 2018 mm, GE	9640252
H 2018 mm, AE	9640253
H 2241 mm, GE	9640254
H 2241 mm, AE	9640255



**Doppelregal mit Rahmentraverse
ohne Fachböden**
Achismaß 740 mm

Seitenständer und Aussteifung,
Spanplatte naturholz furniert oder
kunststoffbeschichtet,
Rahmentraverse Metall, farbig,
Grundeinheit (GE) oder
Anbaueinheit (AE)

Regalsystem R.10/2

D = 25 mm
Für Fachböden T 250 mm

	ekz-Nr.
H 1070 mm, GE	9640112
H 1070 mm, AE	9640113
H 1230 mm, GE	9640114
H 1230 mm, AE	9640115
H 1518 mm, GE	9640116
H 1518 mm, AE	9640117
H 1774 mm, GE	9640118
H 1774 mm, AE	9640119
H 2062 mm, GE	9640120
H 2062 mm, AE	9640121
H 2286 mm, GE	9640122
H 2286 mm, AE	9640123

D = 25 mm
Für Fachböden T 300 mm

	ekz-Nr.
H 1070 mm, GE	9640160
H 1070 mm, AE	9640161
H 1230 mm, GE	9640162
H 1230 mm, AE	9640163
H 1518 mm, GE	9640164
H 1518 mm, AE	9640165
H 1774 mm, GE	9640166
H 1774 mm, AE	9640167
H 2062 mm, GE	9640168
H 2062 mm, AE	9640169
H 2286 mm, GE	9640170
H 2286 mm, AE	9640171

Regalsystem R.10/4

D = 38 mm
Für Fachböden T 250 mm

	ekz-Nr.
H 1026 mm, GE	9640208
H 1026 mm, AE	9640209
H 1186 mm, GE	9640210
H 1186 mm, AE	9640211
H 1474 mm, GE	9640212
H 1474 mm, AE	9640213
H 1730 mm, GE	9640214
H 1730 mm, AE	9640215
H 2018 mm, GE	9640216
H 2018 mm, AE	9640217
H 2242 mm, GE	9640218
H 2242 mm, AE	9640219

D = 38 mm
Für Fachböden T 300 mm

	ekz-Nr.
H 1026 mm, GE	9640256
H 1026 mm, AE	9640257
H 1186 mm, GE	9640258
H 1186 mm, AE	9640259
H 1474 mm, GE	9640260
H 1474 mm, AE	9640261
H 1730 mm, GE	9640262
H 1730 mm, AE	9640263
H 2018 mm, GE	9640264
H 2018 mm, AE	9640265
H 2242 mm, GE	9640266
H 2242 mm, AE	9640267



**Doppelregal mit Rahmentraverse
ohne Fachböden
Achismaß 900 mm**

Seitenständer und Aussteifung,
Spanplatte naturholz furniert oder
kunststoffbeschichtet,
Rahmentraverse Metall, farbig,
Grundeinheit (GE) oder
Anbaueinheit (AE)

Regalsystem R.10/2

**D = 25 mm
Für Fachböden T 250 mm**

	ekz-Nr.
H 1070 mm, GE	9640124
H 1070 mm, AE	9640125
H 1230 mm, GE	9640126
H 1230 mm, AE	9640127
H 1518 mm, GE	9640128
H 1518 mm, AE	9640129
H 1774 mm, GE	9640130
H 1774 mm, AE	9640131
H 2062 mm, GE	9640132
H 2062 mm, AE	9640133
H 2286 mm, GE	9640134
H 2286 mm, AE	9640135

**D = 25 mm
Für Fachböden T 300 mm**

	ekz-Nr.
H 1070 mm, GE	9640172
H 1070 mm, AE	9640173
H 1230 mm, GE	9640174
H 1230 mm, AE	9640175
H 1518 mm, GE	9640176
H 1518 mm, AE	9640177
H 1774 mm, GE	9640178
H 1774 mm, AE	9640179
H 2062 mm, GE	9640180
H 2062 mm, AE	9640181
H 2286 mm, GE	9640182
H 2286 mm, AE	9640183

Regalsystem R.10/4

**D = 38 mm
Für Fachböden T 250 mm**

	ekz-Nr.
H 1026 mm, GE	9640220
H 1026 mm, AE	9640221
H 1186 mm, GE	9640222
H 1186 mm, AE	9640223
H 1474 mm, GE	9640224
H 1474 mm, AE	9640225
H 1730 mm, GE	9640226
H 1730 mm, AE	9640227
H 2018 mm, GE	9640228
H 2018 mm, AE	9640229
H 2242 mm, GE	9640230
H 2242 mm, AE	9640231

**D = 38 mm
Für Fachböden T 300 mm**

	ekz-Nr.
H 1026 mm, GE	9640268
H 1026 mm, AE	9640269
H 1186 mm, GE	9640270
H 1186 mm, AE	9640271
H 1474 mm, GE	9640272
H 1474 mm, AE	9640273
H 1730 mm, GE	9640274
H 1730 mm, AE	9640275
H 2018 mm, GE	9640276
H 2018 mm, AE	9640277
H 2242 mm, GE	9640278
H 2242 mm, AE	9640279



**Doppelregal mit Rahmentraverse
ohne Fachböden
Achismaß 1000 mm**

Seitenständer und Aussteifung,
Spanplatte naturholz furniert oder
kunststoffbeschichtet,
Rahmentraverse Metall, farbig,
Grundeinheit (GE) oder
Anbaueinheit (AE)

Regalsystem R.10/2

**D = 25 mm
Für Fachböden T 250 mm**

	ekz-Nr.
H 1070 mm, GE	9640136
H 1070 mm, AE	9640137
H 1230 mm, GE	9640138
H 1230 mm, AE	9640139
H 1518 mm, GE	9640140
H 1518 mm, AE	9640141
H 1774 mm, GE	9640142
H 1774 mm, AE	9640143
H 2062 mm, GE	9640144
H 2062 mm, AE	9640145
H 2286 mm, GE	9640146
H 2286 mm, AE	9640147

**D = 25 mm
Für Fachböden T 300 mm**

	ekz-Nr.
H 1070 mm, GE	9640184
H 1070 mm, AE	9640185
H 1230 mm, GE	9640186
H 1230 mm, AE	9640187
H 1518 mm, GE	9640188
H 1518 mm, AE	9640189
H 1774 mm, GE	9640190
H 1774 mm, AE	9640191
H 2062 mm, GE	9640192
H 2062 mm, AE	9640193
H 2286 mm, GE	9640194
H 2286 mm, AE	9640195

Regalsystem R.10/4

**D = 38 mm
Für Fachböden T 250 mm**

	ekz-Nr.
H 1026 mm, GE	9640232
H 1026 mm, AE	9640233
H 1186 mm, GE	9640234
H 1186 mm, AE	9640235
H 1474 mm, GE	9640236
H 1474 mm, AE	9640237
H 1730 mm, GE	9640238
H 1730 mm, AE	9640239
H 2018 mm, GE	9640240
H 2018 mm, AE	9640241
H 2242 mm, GE	9640242
H 2242 mm, AE	9640243

**D = 38 mm
Für Fachböden T 300 mm**

	ekz-Nr.
H 1026 mm, GE	9640280
H 1026 mm, AE	9640281
H 1186 mm, GE	9640282
H 1186 mm, AE	9640283
H 1474 mm, GE	9640284
H 1474 mm, AE	9640285
H 1730 mm, GE	9640286
H 1730 mm, AE	9640287
H 2018 mm, GE	9640288
H 2018 mm, AE	9640289
H 2242 mm, GE	9640290
H 2242 mm, AE	9640291



**Doppelregal mit Kreuztraverse
ohne Fachböden
Achismaß 500 mm**

Seitenständler aus Holz,
Spanplatte naturholz furniert oder
kunststoffbeschichtet,
Aussteifung aus Rundstahl,
galvanisch glanzverzinkt,
Grundeinheit (GE)
oder Anbaueinheit (AE)

Regalsystem R.10/2

**D = 25 mm
Für Fachböden T 250 mm**

	ekz-Nr.
H 1070 mm, GE	9640292
H 1070 mm, AE	9640293
H 1230 mm, GE	9640294
H 1230 mm, AE	9640295
H 1518 mm, GE	9640296
H 1518 mm, AE	9640297
H 1774 mm, GE	9640298
H 1774 mm, AE	9640299
H 2062 mm, GE	9640300
H 2062 mm, AE	9640301
H 2286 mm, GE	9640302
H 2286 mm, AE	9640303

**D = 25 mm
Für Fachböden T 300 mm**

	ekz-Nr.
H 1070 mm, GE	9640340
H 1070 mm, AE	9640341
H 1230 mm, GE	9640342
H 1230 mm, AE	9640343
H 1518 mm, GE	9640344
H 1518 mm, AE	9640345
H 1774 mm, GE	9640346
H 1774 mm, AE	9640347
H 2062 mm, GE	9640348
H 2062 mm, AE	9640349
H 2286 mm, GE	9640350
H 2286 mm, AE	9640351

Regalsystem R.10/4

**D = 38 mm
Für Fachböden T 250 mm**

	ekz-Nr.
H 1026 mm, GE	9640388
H 1026 mm, AE	9640389
H 1186 mm, GE	9640390
H 1186 mm, AE	9640391
H 1474 mm, GE	9640392
H 1474 mm, AE	9640393
H 1730 mm, GE	9640394
H 1730 mm, AE	9640395
H 2018 mm, GE	9640396
H 2018 mm, AE	9640397
H 2242 mm, GE	9640398
H 2242 mm, AE	9640399

**D = 38 mm
Für Fachböden T 300 mm**

	ekz-Nr.
H 1026 mm, GE	9640436
H 1026 mm, AE	9640437
H 1186 mm, GE	9640438
H 1186 mm, AE	9640439
H 1474 mm, GE	9640440
H 1474 mm, AE	9640441
H 1730 mm, GE	9640442
H 1730 mm, AE	9640443
H 2018 mm, GE	9640444
H 2018 mm, AE	9640445
H 2242 mm, GE	9640446
H 2242 mm, AE	9640447

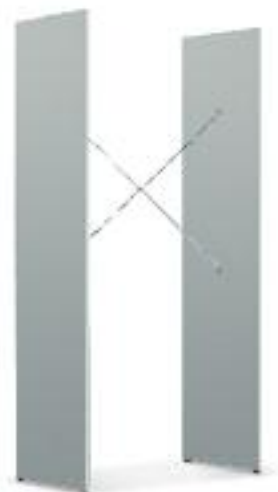

**Doppelregal mit Kreuztraverse
ohne Fachböden
Achismaß 740 mm**

Seitenständer Seitenständer
aus Holz, Spanplatte naturholzfar-
niert oder kunststoffbeschichtet,
Aussteifung aus Rundstahl,
galvanisch glanzverzinkt,
Grundeinheit (GE)
oder Anbaueinheit (AE)

Regalsystem R.10/2

**D = 25 mm
Für Fachböden T 250 mm**

	ekz-Nr.
H 1070 mm, GE	9640304
H 1070 mm, AE	9640305
H 1230 mm, GE	9640306
H 1230 mm, AE	9640307
H 1518 mm, GE	9640308
H 1518 mm, AE	9640309
H 1774 mm, GE	9640310
H 1774 mm, AE	9640311
H 2062 mm, GE	9640312
H 2062 mm, AE	9640313
H 2286 mm, GE	9640314
H 2286 mm, AE	9640315

**D = 25 mm
Für Fachböden T 300 mm**

	ekz-Nr.
H 1070 mm, GE	9640352
H 1070 mm, AE	9640353
H 1230 mm, GE	9640354
H 1230 mm, AE	9640355
H 1518 mm, GE	9640356
H 1518 mm, AE	9640357
H 1774 mm, GE	9640358
H 1774 mm, AE	9640359
H 2062 mm, GE	9640360
H 2062 mm, AE	9640361
H 2286 mm, GE	9640362
H 2286 mm, AE	9640363

Regalsystem R.10/4

**D = 38 mm
Für Fachböden T 250 mm**

	ekz-Nr.
H 1026 mm, GE	9640400
H 1026 mm, AE	9640401
H 1186 mm, GE	9640402
H 1186 mm, AE	9640403
H 1474 mm, GE	9640404
H 1474 mm, AE	9640405
H 1730 mm, GE	9640406
H 1730 mm, AE	9640407
H 2018 mm, GE	9640408
H 2018 mm, AE	9640409
H 2242 mm, GE	9640410
H 2242 mm, AE	9640411

**D = 38 mm
Für Fachböden T 300 mm**

	ekz-Nr.
H 1026 mm, GE	9640448
H 1026 mm, AE	9640449
H 1186 mm, GE	9640450
H 1186 mm, AE	9640451
H 1474 mm, GE	9640452
H 1474 mm, AE	9640453
H 1730 mm, GE	9640454
H 1730 mm, AE	9640455
H 2018 mm, GE	9640456
H 2018 mm, AE	9640457
H 2242 mm, GE	9640458
H 2242 mm, AE	9640459



**Doppelregal mit Kreuztraverse
ohne Fachböden
Achismaß 900 mm**

Seitenständer aus Holz,
Spanplatte naturholz furniert oder
kunststoffbeschichtet,
Aussteifung aus Rundstahl,
galvanisch glanzverzinkt,
Grundeinheit (GE)
oder Anbaueinheit (AE)

Regalsystem R.10/2

**D = 25 mm
Für Fachböden T 250 mm**

	ekz-Nr.
H 1070 mm, GE	9640316
H 1070 mm, AE	9640317
H 1230 mm, GE	9640318
H 1230 mm, AE	9640319
H 1518 mm, GE	9640320
H 1518 mm, AE	9640321
H 1774 mm, GE	9640322
H 1774 mm, AE	9640323
H 2062 mm, GE	9640324
H 2062 mm, AE	9640325
H 2286 mm, GE	9640326
H 2286 mm, AE	9640327

**D = 25 mm
Für Fachböden T 300 mm**

	ekz-Nr.
H 1070 mm, GE	9640364
H 1070 mm, AE	9640365
H 1230 mm, GE	9640366
H 1230 mm, AE	9640367
H 1518 mm, GE	9640368
H 1518 mm, AE	9640369
H 1774 mm, GE	9640370
H 1774 mm, AE	9640371
H 2062 mm, GE	9640372
H 2062 mm, AE	9640373
H 2286 mm, GE	9640374
H 2286 mm, AE	9640375

Regalsystem R.10/4

**D = 38 mm
Für Fachböden T 250 mm**

	ekz-Nr.
H 1026 mm, GE	9640412
H 1026 mm, AE	9640413
H 1186 mm, GE	9640414
H 1186 mm, AE	9640415
H 1474 mm, GE	9640416
H 1474 mm, AE	9640417
H 1730 mm, GE	9640418
H 1730 mm, AE	9640419
H 2018 mm, GE	9640420
H 2018 mm, AE	9640421
H 2242 mm, GE	9640422
H 2242 mm, AE	9640423

**D = 38 mm
Für Fachböden T 300 mm**

	ekz-Nr.
H 1026 mm, GE	9640460
H 1026 mm, AE	9640461
H 1186 mm, GE	9640462
H 1186 mm, AE	9640463
H 1474 mm, GE	9640464
H 1474 mm, AE	9640465
H 1730 mm, GE	9640466
H 1730 mm, AE	9640467
H 2018 mm, GE	9640468
H 2018 mm, AE	9640469
H 2242 mm, GE	9640470
H 2242 mm, AE	9640471



**Doppelregal mit Kreuztraverse
ohne Fachböden
Achismaß 1000 mm**

Seitenständler aus Holz,
Spanplatte naturholz furniert oder
kunststoffbeschichtet,
Aussteifung aus Rundstahl,
galvanisch glanzverzinkt,
Grundeinheit (GE)
oder Anbaueinheit (AE)

Regalsystem R.10/2

**D = 25 mm
Für Fachböden T 250 mm**

	ekz-Nr.
H 1070 mm, GE	9640328
H 1070 mm, AE	9640329
H 1230 mm, GE	9640330
H 1230 mm, AE	9640331
H 1518 mm, GE	9640332
H 1518 mm, AE	9640333
H 1774 mm, GE	9640334
H 1774 mm, AE	9640335
H 2062 mm, GE	9640336
H 2062 mm, AE	9640337
H 2286 mm, GE	9640338
H 2286 mm, AE	9640339

**D = 25 mm
Für Fachböden T 300 mm**

	ekz-Nr.
H 1070 mm, GE	9640376
H 1070 mm, AE	9640377
H 1230 mm, GE	9640378
H 1230 mm, AE	9640379
H 1518 mm, GE	9640380
H 1518 mm, AE	9640381
H 1774 mm, GE	9640382
H 1774 mm, AE	9640383
H 2062 mm, GE	9640384
H 2062 mm, AE	9640385
H 2286 mm, GE	9640386
H 2286 mm, AE	9640387

Regalsystem R.10/4

**D = 38 mm
Für Fachböden T 250 mm**

	ekz-Nr.
H 1026 mm, GE	9640424
H 1026 mm, AE	9640425
H 1186 mm, GE	9640426
H 1186 mm, AE	9640427
H 1474 mm, GE	9640428
H 1474 mm, AE	9640429
H 1730 mm, GE	9640430
H 1730 mm, AE	9640431
H 2018 mm, GE	9640432
H 2018 mm, AE	9640433
H 2242 mm, GE	9640434
H 2242 mm, AE	9640435

**D = 38 mm
Für Fachböden T 300 mm**

	ekz-Nr.
H 1026 mm, GE	9640472
H 1026 mm, AE	9640473
H 1186 mm, GE	9640474
H 1186 mm, AE	9640475
H 1474 mm, GE	9640476
H 1474 mm, AE	9640477
H 1730 mm, GE	9640478
H 1730 mm, AE	9640479
H 2018 mm, GE	9640480
H 2018 mm, AE	9640481
H 2242 mm, GE	9640482
H 2242 mm, AE	9640483

**Seitenständler Wandregal**

Seitenständler aus Holz,
Spanplatte naturholzfarblich oder
kunststoffbeschichtet,
inkl. Wandbefestigung,
Bedarf: 2 Stück für Grundeinheit
1 Stück für Anbaueinheit

Regalsystem R.10/2**Für Fachböden T 250 mm****Seitenständler rechts**

	ekz-Nr.
H 1070 mm	9640000
H 1230 mm	9640001
H 1518 mm	9640002
H 1774 mm	9640003
H 2062 mm	9640004
H 2286 mm	9640005

Seitenständler links

	ekz-Nr.
H 1070 mm	9640006
H 1230 mm	9640007
H 1518 mm	9640008
H 1774 mm	9640009
H 2062 mm	9640010
H 2286 mm	9640011

Seitenständler Mitte

	ekz-Nr.
H 1070 mm	9640012
H 1230 mm	9640013
H 1518 mm	9640014
H 1774 mm	9640015
H 2062 mm	9640016
H 2286 mm	9640017

Für Fachböden T 300 mm**Seitenständler rechts**

	ekz-Nr.
H 1070 mm	9640018
H 1230 mm	9640019
H 1518 mm	9640020
H 1774 mm	9640021
H 2062 mm	9640022
H 2286 mm	9640023

Seitenständler links

	ekz-Nr.
H 1070 mm	9640024
H 1230 mm	9640025
H 1518 mm	9640026
H 1774 mm	9640027
H 2062 mm	9640028
H 2286 mm	9640029

Seitenständler Mitte

	ekz-Nr.
H 1070 mm	9640030
H 1230 mm	9640031
H 1518 mm	9640032
H 1774 mm	9640033
H 2062 mm	9640034
H 2286 mm	9640035

Regalsystem R.10/4**Für Fachböden T 250 mm****Seitenständler rechts**

	ekz-Nr.
H 1026 mm	9640800
H 1186 mm	9640801
H 1438 mm	9640802
H 1730 mm	9640803
H 2018 mm	9640804
H 2242 mm	9640805

Seitenständler links

	ekz-Nr.
H 1026 mm	9640806
H 1186 mm	9640807
H 1438 mm	9640808
H 1730 mm	9640809
H 2018 mm	9640810
H 2242 mm	9640811

Seitenständler Mitte

	ekz-Nr.
H 1026 mm	9640812
H 1186 mm	9640813
H 1438 mm	9640814
H 1730 mm	9640815
H 2018 mm	9640816
H 2242 mm	9640817

Für Fachböden T 300 mm**Seitenständler rechts**

	ekz-Nr.
H 1026 mm	9640818
H 1186 mm	9640819
H 1438 mm	9640820
H 1730 mm	9640821
H 2018 mm	9640822
H 2242 mm	9640823

Seitenständler links

	ekz-Nr.
H 1026 mm	9640824
H 1186 mm	9640825
H 1438 mm	9640826
H 1730 mm	9640827
H 2018 mm	9640828
H 2242 mm	9640829

Seitenständler Mitte

	ekz-Nr.
H 1026 mm	9640830
H 1186 mm	9640831
H 1438 mm	9640832
H 1730 mm	9640833
H 2018 mm	9640834
H 2242 mm	9640835



Seitenständer Doppelregal

Seitenständer aus Holz,
Spanplatte naturholz furniert oder
kunststoffbeschichtet,
Bedarf: 2 Stück für Grundeinheit
1 Stück für Anbaueinheit.
Je nach Aufstellung wird ein
Aussteifungselement benötigt.

Regalsystem R.10/2

Für Fachböden T 250 mm

Seitenständer außen

	ekz-Nr.
H 1075 mm	9640060
H 1230 mm	9640061
H 1518 mm	9640062
H 1774 mm	9640063
H 2062 mm	9640064
H 2286 mm	9640065

Seitenständer innen

	ekz-Nr.
H 1075 mm	9640072
H 1235 mm	9640073
H 1523 mm	9640074
H 1779 mm	9640075
H 2067 mm	9640076
H 2291 mm	9640077

Für Fachböden T 300 mm

Seitenständer außen

	ekz-Nr.
H 1075 mm	9640066
H 1230 mm	9640067
H 1518 mm	9640068
H 1774 mm	9640069
H 2062 mm	9640070
H 2286 mm	9640071

Seitenständer innen

	ekz-Nr.
H 1075 mm	9640078
H 1235 mm	9640079
H 1523 mm	9640080
H 1779 mm	9640081
H 2067 mm	9640082
H 2291 mm	9640083

Regalsystem R.10/4

Für Fachböden T 250 mm

Seitenständer außen

	ekz-Nr.
H 1026 mm	9640860
H 1186 mm	9640861
H 1438 mm	9640862
H 1730 mm	9640863
H 2018 mm	9640864
H 2242 mm	9640865

Seitenständer innen

	ekz-Nr.
H 1026 mm	9640872
H 1186 mm	9640873
H 1438 mm	9640874
H 1730 mm	9640875
H 2018 mm	9640876
H 2242 mm	9640877

Für Fachböden T 300 mm

Seitenständer außen

	ekz-Nr.
H 1026 mm	9640866
H 1186 mm	9640867
H 1438 mm	9640868
H 1730 mm	9640869
H 2018 mm	9640870
H 2242 mm	9640871

Seitenständer innen

	ekz-Nr.
H 1026 mm	9640878
H 1186 mm	9640879
H 1438 mm	9640880
H 1730 mm	9640881
H 2018 mm	9640882
H 2242 mm	9640883



Aussteifung Rahmentraverse
 Rahmentraverse aus Stahlrohr
 15 x 30 mm, mit Regalständern
 verschraubt, ohne Befestigungs-
 material
 Metall farbig

	ekz-Nr.
A 500 mm	9601101
A 700 mm	9601103
A 900 mm	9601105
A 1000 mm	9601107

**Befestigungsmaterial Rahmen-
traverse R.10/2**

Für Grundeinheit	9601151
Für Anbaueinheit	9601152

**Befestigungsmaterial Rahmen-
traverse R.10/4**

Für Grundeinheit	9601239
Für Anbaueinheit	9601240



**Aussteifung Kreuztraverse
Rundstahl**
 Kreuztraverse aus Rundstahl
 Ø 6 mm, mit Regalständern
 verschraubt, ohne Befestigungs-
 material
 Galvanisch glanzverzinkt
 systemneutral

	ekz-Nr.
A 500 mm	9601111
A 700 mm	9601113
A 900 mm	9601115
A 1000 mm	9601117

**Befestigungsmaterial Kreuz-
traverse R.10/2**

Für Grundeinheit	9601153
Für Anbaueinheit	9601154

**Befestigungsmaterial Kreuz-
traverse R.10/4**

Für Grundeinheit	9601241
Für Anbaueinheit	9601242



Bodenbefestigung für Regale

	ekz-Nr.
pro Ständer	9180085



Lastverteilerplatten für Regale

	ekz-Nr.
pro Seitenständer Wandregal T 255 mm	9610615
pro Seitenständer Wandregal T 305 mm	9610616
pro Seitenstände Doppelregal T 520 mm	9610617
pro Seitenständer Doppelregal T 620 mm	9610618

F

MÖBEL | R.10/2 und R.10/4 | Fachböden

Wer vom Fach ist, erkennt sofort: Die Fachböden der ekz sind auf Jahre hinaus eine tragfähige und äußerst attraktive Basis für alle Inhalte, die eine Bibliothek zu bieten hat.

Wählen Sie Ihre Fachböden aus Metall oder Holz in verschiedenen Designs.

Die hochwertige **Verarbeitung** sichert beste Funktionalität im Alltagseinsatz.

Fachböden aus Holz



Abdeckfachboden

Materialstärke 38 mm, bündig Oberkante Regal, mit Nut für Fachbodenbeschriftungsschild, Spanplatte naturholz furniert oder kunststoffbeschichtet, inkl. 2 Auflagestäbe

Verwendung nur in Kombination mit R.10/4

T 250 mm

	ekz-Nr.
A 500 mm	9640532
A 700 mm	9640533
A 900 mm	9640534
A 1000 mm	9640535

T 300 mm

H 1068 mm	9640536
H 1246 mm	9640537
H 1534 mm	9640538
H 1790 mm	9640539

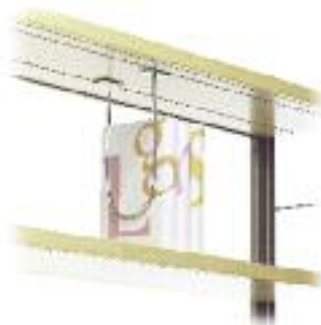

Abdeckfachboden mit Nut für Hängebuchstütze

Materialstärke 38 mm, Nuten mit Kunststoffprofil zum komfortableren Verschieben der Hängebuchstütze, inkl. 2 Auflagestäbe

Verwendung nur in Kombination mit R.10/4

T 250 mm

	ekz-Nr.
A 500 mm	9640540
A 700 mm	9640541
A 900 mm	9640542
A 1000 mm	9640543

T 300 mm

H 1068 mm	9640544
H 1246 mm	9640545
H 1534 mm	9640546
H 1790 mm	9640547

Sockelfachboden

inkl. 2 Auflagestäbe, Materialstärke 38 mm

Verwendung nur in Kombination mit R.10/4

T 250 mm

	ekz-Nr.
A 500 mm	9640548
A 700 mm	9640549
A 900 mm	9640550
A 1000 mm	9640551

T 300 mm

H 1068 mm	9640552
H 1246 mm	9640553
H 1534 mm	9640554
H 1790 mm	9640555



Fachboden

Mit Nut für Fachbodenbeschriftungsschild und Nut für Buchanschlagleiste optional, wählbar in Metall, Acryl matt transparent oder Holz, Spanplatte naturholzfuerniert oder kunststoffbeschichtet, inkl. 2 Auflagestäbe

Auch als Sockel-/Abdeckfachboden für System 10/2 verwendbar

T 250 mm

	ekz-Nr.
A 500 mm	9640500
A 700 mm	9640501
A 900 mm	9640502
A 1000 mm	9640503

T 300 mm

H 1068 mm	9640504
H 1246 mm	9640505
H 1534 mm	9640506
H 1790 mm	9640507

Konstruktionsfachboden

Fachboden mit 4 Minifix-Verbindern zur festen Verbindung mit Seitenständern.
Einsatz im Besonderen bei Regalen auf Rollen

T 250 mm

	ekz-Nr.
A 500 mm	9640516
A 700 mm	9640517
A 900 mm	9640518
A 1000 mm	9640519

T 300 mm

H 1068 mm	9640520
H 1246 mm	9640521
H 1534 mm	9640522
H 1790 mm	9640523

Fachboden mit Nut für Hängebuchstütze

T 250 mm

	ekz-Nr.
A 500 mm	9640508
A 700 mm	9640509
A 900 mm	9640510
A 1000 mm	9640511

T 300 mm

H 1068 mm	9640512
H 1246 mm	9640513
H 1534 mm	9640514
H 1790 mm	9640515

Konstruktionsfachboden

T 250 mm

	ekz-Nr.
A 500 mm	9640524
A 700 mm	9640525
A 900 mm	9640526
A 1000 mm	9640527

T 300 mm

H 1068 mm	9640528
H 1246 mm	9640529
H 1534 mm	9640530
H 1790 mm	9640531

Sockelfachboden

inkl. 2 Auflagestäbe,
Materialstärke 38 mm

Verwendung nur in Kombination mit R.10/4

T 250 mm

	ekz-Nr.
A 500 mm	9640548
A 700 mm	9640549
A 900 mm	9640550
A 1000 mm	9640551

T 300 mm

H 1068 mm	9640552
H 1246 mm	9640553
H 1534 mm	9640554
H 1790 mm	9640555



Buchanschlagleiste

H 40 mm

Holz

	ekz-Nr.
A 500 mm	9619001
A 740 mm	9619002
A 900 mm	9619003
A 1000 mm	9619004

Metall

A 500 mm	9619011
A 740 mm	9619012
A 900 mm	9619013
A 1000 mm	9619014

Acryl matt transparent

A 500 mm	9619021
A 740 mm	9619022
A 900 mm	9619023
A 1000 mm	9619024



Auszugsfachboden aus Metall

Fachboden zur Montage unter vorhandenen Holzfachböden, Metall farbig

T 250 mm, B 740 mm

	ekz-Nr.
A 900 mm/1000 mm	9618303

T 300 mm, B 740 mm

A 900 mm/1000 mm	9618313
------------------	---------



Sockelblende für Holzfachböden

Metallblende zum Schließen des Luftraumes zwischen unterstem Sockelfachboden und Boden, Metall farbig

	ekz-Nr.
A 500 mm	9619101
A 740 mm	9619102
A 900 mm	9619103
A 1000 mm	9619104

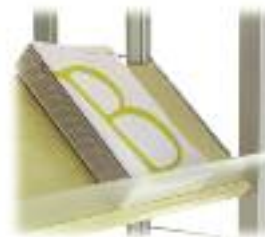

Schrägfachboden

Fachboden mit Nut für Buchanschlagleiste wählbar in Metall, Acryl matt transparent oder Holz, inkl. Schrägsteller

T 300 mm

	ekz-Nr.
H 1086 mm	9640503
H 1246 mm	9640504
H 1534 mm	9640505
H 1790 mm	9640506

Auszugsfachboden aus Holz

Fachboden zur Montage unter vorhandenen Holzfachböden, Spanplatte naturholzfurniert oder kunststoffbeschichtet

T 250 mm, B 740 mm

	ekz-Nr.
A 900 mm/1000 mm	9617213

T 300 mm, B 740 mm

A 900 mm/1000 mm	9617223
------------------	---------

Buchanschlagleiste für Schrägfachböden

Die Buchanschlagleiste für Schrägfachböden ist durch Einstecken in die Nut einfach nachrüstbar
H 100 mm

Acryl matt transparent

	ekz-Nr.
A 500 mm	9619031
A 740 mm	9619032
A 900 mm	9619033
A 1000 mm	9619034

**Abdeckfachboden**

Bündig Oberkante Regal, Metall farbig,
inkl. 2 Auflagestäbe,
auch als Fachboden ohne
Buchanschlagleiste verwendbar

T 250 mm

	ekz-Nr.
A 500 mm	9640600
A 740 mm	9640601
A 900 mm	9640602
A 1000 mm	9640603

T 300 mm

H 500 mm	9640604
H 700 mm	9640605
H 900 mm	9640606
H 1000 mm	9640607

**Fachboden**

Mit fest angeformter Buchanschlag-
leiste,
Metall farbig,
inkl. 2 Auflagestäbe

T 250 mm

	ekz-Nr.
A 500 mm	9640608
A 740 mm	9640609
A 900 mm	9640610
A 1000 mm	9640611

T 300 mm

A 500 mm	9640612
A 740 mm	9640613
A 900 mm	9640614
A 1000 mm	9640615

Konstruktionsfachboden

Mit fest angeformter Buchanschlag-
leiste,
Metall farbig,
inkl. 2 Auflagestäbe

T 250 mm

	ekz-Nr.
A 500 mm	9640616
A 740 mm	9640617
A 900 mm	9640618
A 1000 mm	9640619

T 300 mm

A 500 mm	9640620
A 740 mm	9640621
A 900 mm	9640622
A 1000 mm	9640623

M Fachböden aus Metall



Auszugsfachboden aus Holz
 Fachboden zur Montage unter vorhandenen Metallfachboden, Spanplatte naturholz furniert oder kunststoffbeschichtet

T 250 mm, B 740 mm

	ekz-Nr.
A 900 mm / 1000 mm	9617217

T 300 mm, B 740 mm

A 900 mm / 1000 mm	9617227
--------------------	---------



Buchanschlagleiste aus Metall
 Buchanschlagleiste zur Nachrüstung am Metallfachboden, inklusive Beschläge, Metall farbig

	ekz-Nr.
A 500 mm	9619056
A 740 mm	9619057
A 900 mm	9619058
A 1000 mm	9619059



Schrägfachboden
 Mit fest angeformter Buchanschlagleiste, Metall farbig, inkl. Schrägsteller

T 300 mm

	ekz-Nr.
H 1086 mm	9640612
H 1246 mm	9640613
H 1534 mm	9640614
H 1790 mm	9640615

Auszugsfachboden aus Metall
 Fachboden zur Montage unter vorhandenen Metallfachboden Metall farbig

T 250 mm, B 740 mm

	ekz-Nr.
A 900 mm/1000 mm	9618307

T 300 mm, B 740 mm

A 900 mm/1000 mm	9618317
------------------	---------



Sockelblende für Metallfachboden
 Metallblende zum Schließen des Luftraumes zwischen unterstem Sockelfachboden und Boden, Metall farbig

	ekz-Nr.
A 500 mm	9619091
A 740 mm	9619092
A 900 mm	9619093
A 1000 mm	9619094

MÖBEL | R.10/2 und R.10/4 | Fachbodenzubehör

Fachboden ist nicht gleich Fachboden. Im Detail steckt die Lösung.

Buchanschlagleisten sorgen dafür, dass Bücher beim Zurückstellen nicht übers Ziel hinausschießen.

Bücherstützen geben seitlichen Halt. Alles hat seinen Platz und ist griffbereit.

Die Lösungen der ekz sind praxiserprobt und erleichtern den Bibliotheksalltag – für die Fachkräfte im eigenen Haus und für die Benutzer.

R



Schrägstellbügel

Zum Schrägstellen von Fachböden mit Buchanschlagleiste, zur Auslage und Frontpräsentation
1 Satz = 2 Stück

ekz-Nr.
9601243



Kippicherung

Für Fachböden aus Metall/Holz mit Überstand beziehungsweise für Auszugsfachböden, verhindert ein Kippen nach vorne

ekz-Nr.
9610058



Buchanschlagleiste aus Metall

Buchanschlagleiste zur Nachrüstung am Metallfachboden, inklusive Beschläge, Metall farbig

	ekz-Nr.
A 500 mm	9619056
A 740 mm	9619057
A 900 mm	9619058
A 1000 mm	9619059

H

Weiteres Fachbodenzubehör finden Sie im Gesamtkatalog Möbel Seite 64 bis 67.

MÖBEL | R.10/2 und R.10/4 | Regalergänzungen

Ansichten gibt es viele. Schön, wenn sie mit Ihrem Geschmack übereinstimmen und den Stil der Bibliothek unterstreichen.

Die Stirnseitenverkleidungen für unsere Design-Regale können sich überall sehen lassen – in verschiedenen Ausführungen, Materialien und Farben.

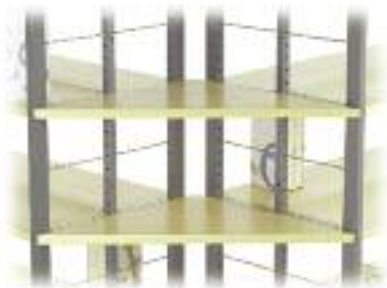

Eckfachboden mit gerader Vorderkante

Für Doppelregalstellung in Winkelform, Vorderkante gerade, komplett mit Fachbodenträgern, Holz furniert, kunststoffbeschichtet

Ständer T 525 mm

	ekz-Nr.
90°	9640560
60°	9640561
45°	9640562
30°	9640563

Ständer T 625 mm

90°	auf Anfrage
45°	auf Anfrage

Eckfachboden mit runder Vorderkante

Für Doppelregalstellung in Winkelform, Vorderkante gerundet, komplett mit Fachbodenträgern, Holz furniert, kunststoffbeschichtet

Ständer T 525 mm

	ekz-Nr.
90°	9640564
60°	9640565
45°	9640566
30°	9640567

Ständer T 625 mm

90°	auf Anfrage
45°	auf Anfrage

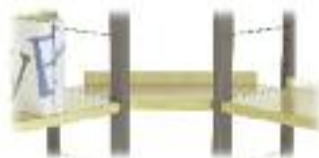

Trapezfachboden

Holzfachboden zum Einhängen in die Stirnseiten von Wandregalen für Wandregalstellung in Raumecke, Vorderkante gerade, komplett mit Fachbodenträgern, Holz furniert, kunststoffbeschichtet

Ständer T 275 mm

	ekz-Nr.
90°	9640568

Ständer T 325 mm

90°	auf Anfrage
-----	-------------



Anlesepult

Rechteckige Anleseplatte in Holz für Stirnseiten von Doppelregalen, inklusive Befestigungsmaterial, Holz furniert, kunststoffbeschichtet abklappbar

Anlesepult ohne Stirnseitenverkleidung

	ekz-Nr.
Für Regaltiefe 525 mm	9640584
Für Regaltiefe 625 mm	auf Anfrage

Anlesepult mit Stirnseitenverkleidung Holz

Für Regaltiefe 525 mm	9640585
Für Regaltiefe 625 mm	auf Anfrage

**Einhängetisch rechteckig**

Stell- und Arbeitsfläche zum Einhängen in Wand- und Doppelregale
Holz furniert oder kunststoffbeschichtet, inklusive Konsolen und Kippsicherung
Stellfuß in Metall farbig

	ekz-Nr.
Für Regalachse	
A 900 mm	9640581
Für Regalachse	
A 1000 mm	9640582

**Einhängetisch fünfeckig**

Stell- und Arbeitsfläche zum Einhängen in Wand- und Doppelregale,
Holz furniert oder kunststoffbeschichtet, inklusive Konsolen und Kippsicherung,
Stellfuß in Metall farbig

T 500 mm/860 mm

	ekz-Nr.
Für Regaltiefe	
525 mm	9640583
Für Regaltiefe	
625 mm	9640584

**Displaywand oder Mittel-/Rückwand**

Zum Einhängen in Wandständer- und Doppelregale,
Metall farbig,
ohne Befestigungsmaterial

Lochblech Qg 8-24

Für Regalhöhe 1790 mm

	ekz-Nr.
A 500 mm	9608035
A 900 mm	9608037
A 1000 mm	9608038

Für Regalhöhe 2078 mm

A 500 mm	9608040
A 900 mm	9608042
A 1000 mm	9608043

Präsentationsschienen

Zum Einhängen in Displaywand,
Metall farbig

	ekz-Nr.
B 456 mm	9608146
B 856 mm	9608148
B 956 mm	9608149

Befestigungsmaterial für Display- und Mittel-/Rückwand

	ekz-Nr.
Wandregal, AE	9608057
Wandregal, GE	9608058
Doppelregal, AE	9608059
Doppelregal, GE	9608060

P

MÖBEL | R.10/2 und R.10/4 | Präsentation

Auswählen und zugreifen. Übersichtlich und leicht zugänglich präsentieren sich Medien, Broschüren, Werbemittel und andere Ausstellungsstücke.

Unsere multifunktionellen Präsentationssysteme sind flexibel in die ekz-Regalsysteme integrierbar oder regalunabhängig einsetzbar. Durchdachte Lösungen bis ins Detail: einfach zu handhaben, effektiv und ergänzbar über Jahre.



Relingtrog

Trogeinsatz in Metall für Titelpräsentation und Staffelnung von Nonbooks, auch nutzbar für Bücher, Comics/Mangas, Faltkarten, Software, Querstege sind in den Höhen 75 mm oder 125 mm veränderbar.

Mit Unterteilungsbügeln lassen sich Längsreihen je nach Medienart bilden, Metall farbig, inkl. Unterteilungsbügel und Anti-Rutsch-Einlage

	ekz-Nr.
B 875 mm, T 250 mm	9640652
B 875 mm, T 300 mm	9640656
B 975 mm, T 250 mm	9640653
B 975 mm, T 300 mm	9640657

Relingtrog ausziehbar

Durch die Auszugsmechanik kann der Trogeinsatz platzsparend unter Fachböden und/oder einem feststehenden Trogeinsatz eingesetzt werden. Eine Addition mehrerer Elemente übereinander ist bis zu einer Höhe von 120 cm möglich, Metall farbig, inkl. Unterteilungsbügel und Anti-Rutsch-Einlage

	ekz-Nr.
B 875 mm, T 250 mm	9640660
B 875 mm, T 300 mm	9640664
B 975 mm, T 250 mm	9640661
B 975 mm, T 300 mm	9640665

Unterteilungsbügel

	ekz-Nr.
T 250 mm	9170123
T 300 mm	9170181

Fassungsvermögen für Relingtrog

	MC	CD/CD-ROM	Video	Hörbücher* CD/MC	DVD
A 900 mm, T 250 mm	121	100	36	100/77	65
A 900 mm, T 300 mm	154	125	42	125/98	85
A 1000 mm, T 250 mm	132	120	42	120/88	78
A 1000 mm, T 300 mm	168	150	49	150/112	102

* Bei der Berechnung MC wurde die DuoBox und eine 80-prozentige Belegung mit Nonbook-Medien zugrunde gelegt.



Medientrog

Trog in Metall für Titelpräsentation und Staffellung von Nonbooks, auch nutzbar für Bücher, Comics/Mangas, Faltkarten, Software, Vorder- und Rückfront sind mit einsteckbaren Bügeln auf die Höhen 75 mm oder 140 mm veränderbar, mit Unterteilungsbügeln lassen sich Längsreihen je nach Medienart bilden.

Metall farbig,
inkl. Unterteilungsbügel und
Anti-Rutsch-Einlage

	ekz-Nr.
B 875 mm, T 250 mm	9640668
B 875 mm, T 300 mm	9640672
B 975 mm, T 250 mm	9640669
B 975 mm, T 300 mm	9640673

Medientrog ausziehbar

Durch die Auszugsmechanik kann der Trogaufsatz platzsparend unter Fachböden und/oder einem feststehenden Trogaufsatz eingesetzt werden. Eine Addition mehrerer Elemente übereinander ist bis zu einer Höhe von 120 cm möglich, inkl. Unterteilungsbügel und Anti-Rutsch-Einlage

	ekz-Nr.
B 875 mm, T 250 mm	9640676
B 875 mm, T 300 mm	9640680
B 975 mm, T 250 mm	9640677
B 975 mm, T 300 mm	9640681

Unterteilungsbügel

	ekz-Nr.
T 250 mm	9619041
T 300 mm	9619042

Fassungsvermögen für Medientrog

	MC	CD/CD-ROM	Video	Hörbücher* CD/MC	DVD
A 900 mm, T 250 mm	110	90	36	90/66	90
A 900 mm, T 300 mm	130	115	42	115/78	115
A 1000 mm, T 250 mm	132	108	36	108/77	108
A 1000 mm, T 300 mm	156	138	42	138/91	138

* Bei der Berechnung MC wurde die DuoBox und eine 80-prozentige Belegung mit Nonbook-Medien zugrunde gelegt.



Comictrog

Trog in Metall zur Titelpräsentation und Staffelnung von Comics/Mangas, auch nutzbar für Videos, DVDs, Bücher und Faltkarten, mit Unterteilungsbügeln lassen sich Längsreihen je nach Medienart bilden.
 H 160 mm
 Metall farbig,
 inkl. Unterteilungsbügel und Anti-Rutsch-Einlage

	ekz-Nr.
B 875 mm, T 250 mm	9640683
B 875 mm, T 300 mm	9640687
B 975 mm, T 250 mm	9640684
B 975 mm, T 300 mm	9640688

Comictrog ausziehbar

Durch die Auszugsmechanik kann der Trogaufsatz platzsparend unter Fachböden und/oder dem feststehenden Trogaufsatz eingesetzt werden. Eine Addition mehrerer Elemente übereinander ist bis zu einer Höhe von 120 cm möglich, inkl. Unterteilungsbügel und Anti-Rutsch-Einlage

	ekz-Nr.
B 875 mm, T 250 mm	9640691
B 875 mm, T 300 mm	9640695
B 975 mm, T 250 mm	9640692
B 975 mm, T 300 mm	9640696

Unterteilungsbügel

	ekz-Nr.
T 250 mm	9619041
T 300 mm	9619042

Fassungsvermögen für Comictrog

	Comic	Manga
A 900 mm, T 250 mm	99	90
A 900 mm, T 300 mm	129	114
A 1000 mm, T 250 mm	132	90
A 1000 mm, T 300 mm	172	114

* Bei der Berechnung wurde eine 80-prozentige Belegung mit Medien zugrunde gelegt.

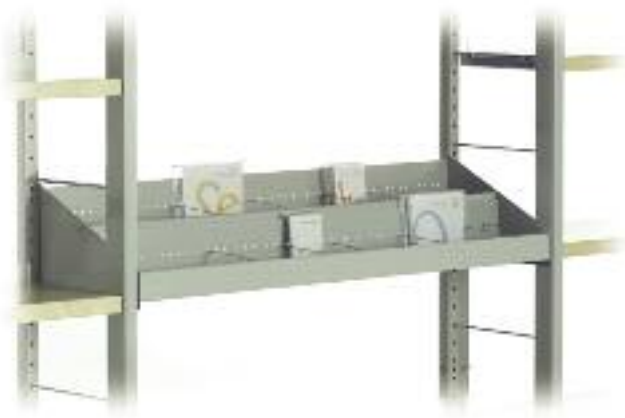

Media Step zweistufig

Variationsreiches und flexibles Stufensystem für die Titelpräsentation, Staffelung und Mengenunterbringung von Büchern, Nonbooks und Medienmix. Die Einzelstufen sind addierfähig zu zwei- und dreistufigen Regaleinsätzen. Die Einzelstufen sind mittels Unterteilungsbügeln segmentierbar.

	ekz.-Nr.
B 875 mm, T 250 mm	9640699
B 875 mm, T 300 mm	9640703
B 975 mm, T 250 mm	9640700
B 975 mm, T 300 mm	9640704

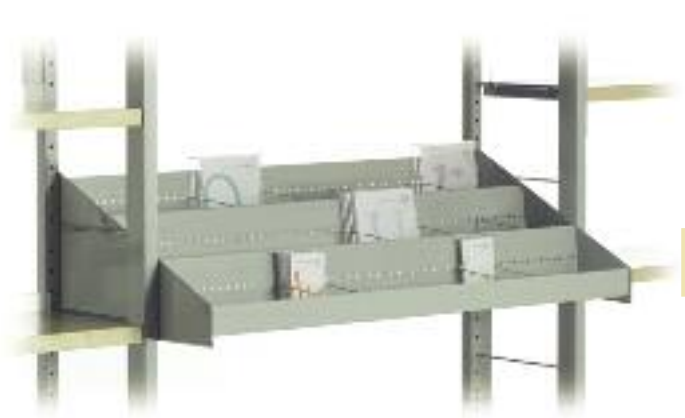

Media Step dreistufig

	ekz.-Nr.
B 875 mm, T 250 mm	9640707
B 875 mm, T 300 mm	9640711
B 975 mm, T 250 mm	9640708
B 975 mm, T 300 mm	9640712

Unterteilungsbügel

ekz.-Nr.
9171059

Fassungsvermögen Media Step System

	MC	CD/CD-ROM	Video	Hörbücher*	DVD
auf 2 Steps				CD/MC	
B 875 mm	110	90	36	90/70	60
B 975 mm	130	108	54	108/80	72
auf 3 Steps					
B 875 mm	165	135	42	135/105	90
B 975 mm	195	162	63	162/120	108

* Bei der Berechnung MC wurde die DuoBox und eine 80-prozentige Belegung mit Nonbook-Medien zugrunde gelegt.



Bügelstütze für Media Step
Edelstahl

ekz.-Nr.
9233151

Anti-Rutsch-Einlage

	ekz.-Nr.
B 875 mm	9233163
B 975 mm	9233162

H Weitere Präsentationsträger finden Sie im Gesamtkatalog Möbel Seite 76 bis 83.

MÖBEL | R.10/2 und R.10/4 | Stirnseitenpräsentation

Entdecken Sie die Möglichkeiten, die Ihre Regalstirnseiten bieten:

Ob Themen- oder Mischpräsentation, Einzelaufstellung oder Autorenpräsentation, ob Bücher, CDs, Comics, DVDs oder Zeitschriften – unsere Präsentationshalter für Regalstirnseiten sind so variabel, dass sie jederzeit Spielraum für individuelle Veränderungen lassen. So haben Sie eine Vielzahl von Kombinationen, was die einzelnen Medienarten, die Menge und die Größe betrifft. Alles ist leicht und ohne Werkzeug zu montieren und selbstverständlich auch schnell umzuwandeln.



Regal mit Stirnseiten-
verkleidung Holz



Stirnseitenfachboden Holz

Zur Präsentation aller Medienarten geeignet, Spanplatte naturholz-furniert, Metall farbig, T 250 mm

ekz-Nr.
9639016



Stirnseitenfachboden Metall

Metall farbig
T 250 mm

ekz-Nr.
9233818



Stirnseitenschrägfachboden Holz

zur Präsentation aller Medienarten geeignet, ohne Buchanschlagleiste, Spanplatte naturholz-furniert, Metall farbig, Fachbodentiefe 300 mm

ekz-Nr.
9233820



Stirnseitenschrägfachboden Metall

Metall farbig
Fachbodentiefe 300 mm

ekz-Nr.
9233822



Medientrog für Regalstirnseite
 Zur Präsentation von DVDs, CDs/CD-ROMs, Videos und MCs geeignet, Unterteilungsbügel optional, inkl. Anti-Rutsch-Einlage, Metall farbig, T 250 mm

ekz-Nr.
 9239028



Trog mit Reling für Regalstirnseite
 Zur Präsentation von DVDs, CDs/CD-ROMs, Videos und MCs geeignet, Unterteilungsbügel optional, inkl. Anti-Rutsch-Einlage, Metall farbig, T 250 mm

ekz-Nr.
 9233826



Media Step zweistufig für Regalstirnseite
 Zur Präsentation von DVDs, CDs/CD-ROMs, Videos und MCs geeignet, Unterteilungsbügel optional, Anti-Rutsch-Einlage optional, Metall farbig, T 250 mm

ekz-Nr.
 9239024

Unterteilungsbügel

	ekz-Nr.
Medientrog	9619041
Trog mit Reling	9170123
Media Step	9171059

Buchanschlagleiste

	ekz-Nr.
Holz	9619001
Metall	9619011
Acryl matt transparent	9619021



Bügelstütze für Media Step und Medientrog
 Edelstahl

ekz-Nr.
 9671190

Fassungsvermögen

	MC	CD/CD-ROM	Video	Hörbücher* CD/MC	DVD
Medientrog	44	36	18	36/33	26
Trog mit Reling	66	60	18	60/33	39
Media Step	60	54	18	54/40	36

* Bei der Berechnung MC wurde die DuoBox und eine 80-prozentige Belegung mit Nonbook-Medien zugrunde gelegt.

Anti-Rutsch-Einlage für Media Step

ekz-Nr.
 9233165



Einzelpräsentier Buch

Zur Präsentation von DVDs, CDs/CD-ROMs, Videos und MCs geeignet, Metall farbig



Einzelpräsentier Nonbook

Zur Präsentation von DVDs, CDs/CD-ROMs, Videos und MCs geeignet, Metall farbig

Für Regale ohne Stirnseitenverkleidung Holz

ekz-Nr.
9233831

Für Regale ohne Stirnseitenverkleidung Holz

ekz-Nr.
9233835



MÖBEL | R.10/2 und R.10/4 | Beschriftung

Das richtige Wort am richtigen Ort – ein Zeichen, ein Buchstabe.

Und jeder findet trotz der Fülle von Informationen schnell sein gesuchtes Medium.

Die Leitsysteme und Regalbeschriftungen der ekz sind hier wegweisend in Funktion, Design und Handhabung. So sparen die Nutzer Zeit und müssen keine unnötigen Wege gehen.



Beschriftungsplatte

Acrylglas mit verdeckter Aufhängung für Holzstirnseite

	ekz-Nr.
B 210 mm, H 301 mm, DIN A4 hoch	8039124



Weitere Beschriftungsträger finden Sie im Gesamtkatalog Möbel Seite 88 bis 91.

MÖBEL | R.1 bis R.10 | Neuheiten

*Wir sind immer auf der Suche nach der besten Lösung, optimierten Produkten,
funktionalen Details – ein kontinuierlicher Verbesserungsprozess.
Wir haben viele Ideen und Produkte ergänzt. Lassen Sie sich inspirieren ...*

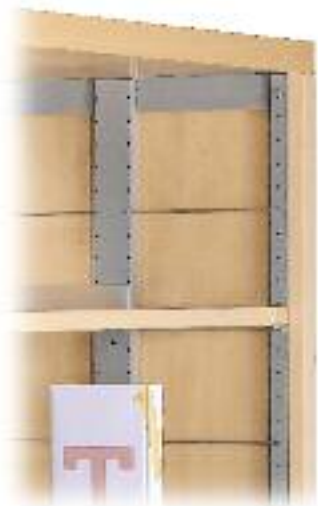

MÖBEL | R.1 bis R.10 | Fachbodenzubehör

Fachboden ist nicht gleich Fachboden. Im Detail steckt die Lösung.

Schrägfachböden ergänzen die Buchpräsentation. Bücherstützen geben seitlichen Halt.

Alles hat seinen Platz und ist griffbereit.



Schrägstellerboden

Geeignet für Fachböden T 250 und 300 mm. Neigungswinkel individuell und werkzeugfrei verstellbar, Metall glanzverzinkt

Holzfachböden

System R.1 + R.2 + R.3 + R.4 + R.5 + R.6

ekz-Nr.
9601239

System R.7

9601220

System R.10

9601221

Metallfachböden

System R.1 + R.2 + R.3 + R.4 + R.5 + R.6

9601240

System R.7

9601222

System R.10

9601223



Buchstütze am Fachboden

Zusätzlich gesichert durch eine Führung in der vorderen Fachboden-nut bietet diese Buchstütze auch den ganz schweren Medien sicheren Halt, Metall farbig

ekz-Nr.
9170099

Signaturprofil

Polypropylen, transparent matt

B 133 mm, H 22 mm 8081025

Kartoneinlage

Papier, perforiert, weiß
1 Bogen = 15 Stück, Bogen DIN A4

B 130 mm, H 20 mm 807985



U-Stütze zur Fachunterteilung für DIN A4 hoch

Metall farbig

ekz-Nr.

B 235 mm, H 240 mm,
T 180 mm

9618450



U-Stütze zur Fachunterteilung für DIN A4 quer

Metall farbig

ekz-Nr.

B 305 mm, H 240 mm,
T 180 mm

9618451

MÖBEL | R.1 bis R.10 | Regalergänzungen

Ansichten gibt es viele. Schön, wenn sie mit Ihrem Geschmack übereinstimmen und den Stil der Bibliothek unterstreichen. Die Stirnseitenverkleidungen für unsere Design-Regale können sich überall sehen lassen – in verschiedenen Ausführungen, Materialien und Farben.



Stirnseitenverkleidung U-förmig für Metallseitenständer

Durch diese Stirnseitenverkleidung aus Holzwerkstoff naturholz-furniert oder kunststoffbeschichtet wird der Regalständer dreiseitig umschlossen und ist frontseitig nicht mehr sichtbar

Für Wandregale

Für Fachboden T 250 mm

System R.1 + R.5

	ekz-Nr.
Für Regalhöhe 1080-1086 mm	9607760
Für Regalhöhe 1240-1246 mm	9607761
Für Regalhöhe 1528-1534 mm	9607762
Für Regalhöhe 1784-1790 mm	9607763
Für Regalhöhe 2072-2078 mm	9607764
Für Regalhöhe 2264-2270 mm	9607765

System R.7

Für Regalhöhe 1080-1086 mm	9607766
Für Regalhöhe 1240-1246 mm	9607767
Für Regalhöhe 1528-1534 mm	9607768
Für Regalhöhe 1784-1790 mm	9607769
Für Regalhöhe 2072-2078 mm	9607770
Für Regalhöhe 2264-2270 mm	9607771

Für Fachboden T 300 mm

System R.1 + R.5

Für Regalhöhe 1080-1086 mm	9607772
Für Regalhöhe 1240-1246 mm	9607773
Für Regalhöhe 1528-1534 mm	9607774
Für Regalhöhe 1784-1790 mm	9607775
Für Regalhöhe 2072-2078 mm	9607776
Für Regalhöhe 2264-2270 mm	9607777

System R.7

Für Regalhöhe 1080-1086 mm	9607778
Für Regalhöhe 1240-1246 mm	9607779
Für Regalhöhe 1528-1534 mm	9607780
Für Regalhöhe 1784-1790 mm	9607781
Für Regalhöhe 2072-2078 mm	9607782
Für Regalhöhe 2264-2270 mm	9607783



**Stirnseitenverkleidung
U-förmig für Metallseitenständer**

Durch diese Stirnseitenverkleidung aus Holzwerkstoff naturholz-furniert oder kunststoffbeschichtet wird der Regalständer dreiseitig umschlossen und ist frontseitig nicht mehr sichtbar

Für Doppelregale

Für Fachboden T 250 mm

System R.1 + R.7

	ekz-Nr.
Für Regalhöhe 1080-1086 mm	9607784
Für Regalhöhe 1240-1246 mm	9607785
Für Regalhöhe 1528-1534 mm	9607786
Für Regalhöhe 1784-1790 mm	9607787
Für Regalhöhe 2072-2078 mm	9607788
Für Regalhöhe 2264-2270 mm	9607789

System R.5

Für Regalhöhe 1080-1086 mm	9607957
Für Regalhöhe 1240-1246 mm	9607790
Für Regalhöhe 1528-1534 mm	9607791
Für Regalhöhe 1784-1790 mm	9607792
Für Regalhöhe 2072-2078 mm	9607793
Für Regalhöhe 2264-2270 mm	9607794

Für Fachboden T 300 mm

System R.1 + R.7

Für Regalhöhe 1080-1086 mm	9607795
Für Regalhöhe 1240-1246 mm	9607796
Für Regalhöhe 1528-1534 mm	9607797
Für Regalhöhe 1784-1790 mm	9607798
Für Regalhöhe 2072-2078 mm	9607799
Für Regalhöhe 2264-2270 mm	9607800

System R.5

Für Regalhöhe 1080-1086 mm	9607951
Für Regalhöhe 1240-1246 mm	9607952
Für Regalhöhe 1528-1534 mm	9607953
Für Regalhöhe 1784-1790 mm	9607954
Für Regalhöhe 2072-2078 mm	9607955
Für Regalhöhe 2264-2270 mm	9607956

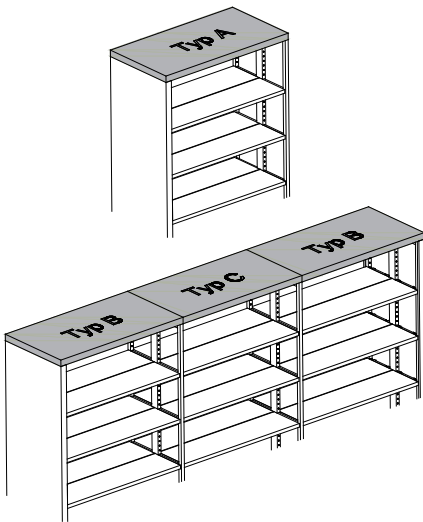

Abdeckfachboden für Stirnseitenverkleidung U-förmig



Anlese- und Präsentationsfachboden

Holzfachboden zum Einhängen zwischen Einzelregale oder in Regale mit Achsmaß 500 mm und einer Fachbodentiefe von 250 mm oder 300 mm, inklusive Einhängeschlägen und Kippsicherungen, Holz furniert/kunststoffbeschichtet



Für Wandregal

Für Fachboden T 250 mm

Typ A	ekz-Nr.
A 500 mm	9617550
A 740 mm	9617553
A 900 mm	9617556
A 1000 mm	9617559

Typ B

A 500 mm	9617551
A 740 mm	9617554
A 900 mm	9617557
A 1000 mm	9617560

Typ C

A 500 mm	9617552
A 740 mm	9617555
A 900 mm	9617558
A 1000 mm	9617561

Für Fachboden T 300 mm

Typ A	ekz-Nr.
A 500 mm	9617562
A 740 mm	9617565
A 900 mm	9617568
A 1000 mm	9617571

Typ B

A 500 mm	9617563
A 740 mm	9617566
A 900 mm	9617569
A 1000 mm	9617572

Typ C

A 500 mm	9617564
A 740 mm	9617567
A 900 mm	9617570
A 1000 mm	9617573

Für Doppelregal

Für Fachboden T 250 mm

Typ A	ekz-Nr.
A 500 mm	9617574
A 740 mm	9617577
A 900 mm	9617580
A 1000 mm	9617583

Typ B

A 500 mm	9617575
A 740 mm	9617578
A 900 mm	9617581
A 1000 mm	9617584

Typ C

A 500 mm	9617576
A 740 mm	9617579
A 900 mm	9617582
A 1000 mm	9617585

Für Fachboden T 300 mm

Typ A	ekz-Nr.
A 500 mm	9617586
A 740 mm	9617589
A 900 mm	9617592
A 1000 mm	9617595

Typ B

A 500 mm	9617587
A 740 mm	9617590
A 900 mm	9617593
A 1000 mm	9617596

Typ C

A 500 mm	9617588
A 740 mm	9617591
A 900 mm	9617594
A 1000 mm	9617597

Für Fachboden T 250 mm

System R.1 + R.2 + R.5 + R.6	ekz-Nr.
	9617611

System R.3 + R.4	ekz-Nr.
	9617612

System R.7	ekz-Nr.
	9617610

System R.10	ekz-Nr.
	9617613

Für Fachboden T 300 mm

System R.1 + R.2 + R.5 + R.6	ekz-Nr.
	9617615

System R.3 + R.4	ekz-Nr.
	9617616

System R.7	ekz-Nr.
	9617614

System R.10	ekz-Nr.
	9617617



Holztür
abschließbar

Für alle R-Systeme

A 500 mm

	ekz-Nr.
Für Regalhöhe 1026-1086 mm	9617960
Für Regalhöhe 1186-1246 mm	9617961
Für Regalhöhe 1474-1543 mm	9617962
Für Regalhöhe 1730-1790 mm	9617963
Für Regalhöhe 2018-2078 mm	9617964
Für Regalhöhe 2242-2270 mm	9617965

A 740 mm

Für Regalhöhe 1026-1086 mm	9617966
Für Regalhöhe 1186-1246 mm	9617967
Für Regalhöhe 1474-1543 mm	9617968
Für Regalhöhe 1730-1790 mm	9617969
Für Regalhöhe 2018-2078 mm	9617970
Für Regalhöhe 2242-2270 mm	9617971

A 900 mm

Für Regalhöhe 1026-1086 mm	9617972
Für Regalhöhe 1186-1246 mm	9617973
Für Regalhöhe 1474-1543 mm	9617974
Für Regalhöhe 1730-1790 mm	9617975
Für Regalhöhe 2018-2078 mm	9617976
Für Regalhöhe 2242-2270 mm	9617977

A 1000 mm

Für Regalhöhe 1026-1086 mm	9617978
Für Regalhöhe 1186-1246 mm	9617979
Für Regalhöhe 1474-1543 mm	9617980
Für Regalhöhe 1730-1790 mm	9617981
Für Regalhöhe 2018-2078 mm	9617982
Für Regalhöhe 2242-2270 mm	9617983



Glastür
abschließbar

Für alle R-Systeme

A 500 mm

	ekz-Nr.
Für Regalhöhe 1026-1086 mm	9617450
Für Regalhöhe 1186-1246 mm	9617451
Für Regalhöhe 1474-1543 mm	9617452
Für Regalhöhe 1730-1790 mm	9617453
Für Regalhöhe 2018-2078 mm	9617454
Für Regalhöhe 2242-2270 mm	9617455

A 740 mm

Für Regalhöhe 1026-1086 mm	9617456
Für Regalhöhe 1186-1246 mm	9617457
Für Regalhöhe 1474-1543 mm	9617458
Für Regalhöhe 1730-1790 mm	9617459
Für Regalhöhe 2018-2078 mm	9617460
Für Regalhöhe 2242-2270 mm	9617461

A 900 mm

Für Regalhöhe 1026-1086 mm	9617462
Für Regalhöhe 1186-1246 mm	9617463
Für Regalhöhe 1474-1543 mm	9617464
Für Regalhöhe 1730-1790 mm	9617465
Für Regalhöhe 2018-2078 mm	9617466
Für Regalhöhe 2242-2270 mm	9617467

A 1000 mm

Für Regalhöhe 1026-1086 mm	9617468
Für Regalhöhe 1186-1246 mm	9617469
Für Regalhöhe 1474-1543 mm	9617470
Für Regalhöhe 1730-1790 mm	9617471
Für Regalhöhe 2018-2078 mm	9617472
Für Regalhöhe 2242-2270 mm	9617473



Holzmittelwand

Für alle R-Systeme

A 500 mm

	ekz-Nr.
Für Regalhöhe 1026-1086 mm	9617400
Für Regalhöhe 1186-1246 mm	9617401
Für Regalhöhe 1474-1543 mm	9617402
Für Regalhöhe 1730-1790 mm	9617403
Für Regalhöhe 2018-2078 mm	9617404
Für Regalhöhe 2242-2270 mm	9617405

A 740 mm

Für Regalhöhe 1026-1086 mm	9617406
Für Regalhöhe 1186-1246 mm	9617407
Für Regalhöhe 1474-1543 mm	9617408
Für Regalhöhe 1730-1790 mm	9617409
Für Regalhöhe 2018-2078 mm	9617410
Für Regalhöhe 2242-2270 mm	9617411

A 900 mm

Für Regalhöhe 1026-1086 mm	9617412
Für Regalhöhe 1186-1246 mm	9617413
Für Regalhöhe 1474-1543 mm	9617414
Für Regalhöhe 1730-1790 mm	9617415
Für Regalhöhe 2018-2078 mm	9617416
Für Regalhöhe 2242-2270 mm	9617417

A 1000 mm

Für Regalhöhe 1026-1086 mm	9617418
Für Regalhöhe 1186-1246 mm	9617419
Für Regalhöhe 1474-1543 mm	9617420
Für Regalhöhe 1730-1790 mm	9617421
Für Regalhöhe 2018-2078 mm	9617422
Für Regalhöhe 2242-2270 mm	9617423



Rollwagen für Regale – für harte Böden

für Grundeinheit (GE) oder Anbaueinheit (AE)

Für Fachboden T 250 mm

Für alle R-Systeme außer R.10/4

	ekz-Nr.
A 500 mm, GE	9147440
A 500 mm, AE	9147441
A 740 mm, GE	9147442
A 740 mm, AE	9147443
A 900 mm, GE	9147444
A 900 mm, AE	9147445
A 1000 mm, GE	9147446
A 1000 mm, AE	9147447

Für Fachboden T 300 mm

Für alle R-Systeme außer R.10/4

A 500 mm, GE	9147448
A 500 mm, AE	9147449
A 740 mm, GE	9147450
A 740 mm, AE	9147451
A 900 mm, GE	9147452
A 900 mm, AE	9147453
A 1000 mm, GE	9147454
A 1000 mm, AE	9147455

Für weiche Böden auf Anfrage

D

MÖBEL | R.1 bis R.10 | Präsentation

Auswählen und zugreifen. Übersichtlich und leicht zugänglich präsentieren sich Medien, Broschüren, Werbemittel und andere Ausstellungstücke.

Unsere multifunktionellen Präsentationssysteme sind flexibel in die ekz-Regalsysteme integrierbar oder regalunabhängig einsetzbar. Durchdachte Lösungen bis ins Detail: einfach zu handhaben, effektiv und ergänzbar über Jahre.



Präsentationsfachboden

Durch seine Neigung nach hinten erleichtert dieser Fachboden das Lesen der Titel. Besonders in den unteren Regalbereichen wird zudem der Zugriff erleichtert. Eine Mischung aus Frontal und Titelpräsentation – Stichwort Mehrfachexemplare – ist darüber hinaus möglich.

CDs, CD-ROMs, DVDs oder Videos können hier in Kombination mit Printmedien (Mischpräsentation) oder in Ergänzung der Nonbook-Tröge präsentiert werden.

Metall lackiert

T 250 mm

System R.1 + R.2 + R.5 + R.6

	ekz-Nr.
A 500 mm	9618268
A 700 mm	9618269
A 900 mm	9618270
A 1000 mm	9618271

System R.3 + R.4

A 500 mm	9618272
A 700 mm	9618273
A 900 mm	9618274
A 1000 mm	9618275

System R.7 + R.10

A 500 mm	9618260
A 700 mm	9618261
A 900 mm	9617262
A 1000 mm	9617263

T 300 mm

System R.1 + R.2 + R.5 + R.6

	ekz-Nr.
A 500 mm	9618284
A 700 mm	9618285
A 900 mm	9618286
A 1000 mm	9618287

System R.3 + R.4

A 500 mm	9618288
A 700 mm	9618289
A 900 mm	9618290
A 1000 mm	9618291

System R.7 + R.10

A 500 mm	9618276
A 700 mm	9618277
A 900 mm	9618278
A 1000 mm	9618279

Anti-Rutsch-Einlage

	ekz-Nr.
A 500 mm	9233165
A 700 mm	9233164
A 900 mm	9233163
A 1000 mm	9233162



Segmentfachboden

Zum Einhängen in Regale mit Fachbodentiefe 300 mm. Zur Magazinierung von Zeitschriften im DIN-A4-Format geeignet. Durch die individuell verstellbaren Segmentteiler lassen sich auch größere (DIN A3) oder kleinere Formate (Leporello) optimal magazinieren.

Metall lackiert, inklusive Fachteiler, je nach Achsmaß:
 A 500 mm – 1 Fachteiler, A 740 mm – 2 Fachteiler,
 A 900 mm – 3 Fachteiler, A 1000 mm – 4 Fachteiler.

T 300 mm, H 150 mm

System R.1 + R.2 + R.5 + R.6

	ekz-Nr.
A 500 mm	9618408
A 740 mm	9618409
A 900 mm	9618410
A 1000 mm	9618411

System R.3 + R.4

A 500 mm	9618412
A 740 mm	9618413
A 900 mm	9618414
A 1000 mm	9618415

System R.7

A 500 mm	9618400
A 740 mm	9618401
A 900 mm	9618402
A 1000 mm	9618403

System R.10

A 500 mm	9618404
A 740 mm	9618405
A 900 mm	9618406
A 1000 mm	9618407



Segmentfachboden mit Zeitschriftenklappe

In Kombination mit dem Segmentfachboden mit hoher Rückwand und den Zeitschriftenklappen am Fachboden lassen sich unterschiedliche Titel sauber getrennt voneinander magazinieren ohne dass die Zeitschriften durcheinander rutschen.
Metall lackiert, inklusive Fachteiler

T 300 mm, H 330 mm, für DIN A4 hoch

System R.1 + R.2 + R.5 + R.6

	ekz-Nr.
A 500 mm	9618424
A 740 mm	9618425
A 900 mm	9618426
A 1000 mm	9618427

System R.3 + R.4

A 500 mm	9618428
A 740 mm	9618429
A 900 mm	9618430
A 1000 mm	9618440

System R.7

A 500 mm	9618416
A 740 mm	9618417
A 900 mm	9618418
A 1000 mm	9618419

System R.10

A 500 mm	9618420
A 740 mm	9618421
A 900 mm	9618422
A 1000 mm	9618423



Segmentfachboden mit Zeitschriftenklappe

In Kombination mit dem Segmentfachboden mit hoher Rückwand und den Zeitschriftenklappen am Fachboden lassen sich unterschiedliche Titel sauber getrennt voneinander magazinieren ohne dass die Zeitschriften durcheinander rutschen.
Metall lackiert, inklusive Fachteiler

T 300 mm, H 330 mm, für DIN A4 quer

System R.1 + R.2 + R.5 + R.6

	ekz-Nr.
A 500 mm	9618332
A 740 mm	9618333
A 900 mm	9618334
A 1000 mm	9618335

System R.3 + R.4

A 500 mm	9618336
A 740 mm	9618337
A 900 mm	9618338
A 1000 mm	9618339

System R.7

A 500 mm	9618428
A 740 mm	9618429
A 900 mm	9618430
A 1000 mm	9618440

System R.10

A 500 mm	9618441
A 740 mm	9618442
A 900 mm	9618443
A 1000 mm	9618444



Segmentfachboden mit durchgehender Zeitschriftenklappe
Metall farbig, ohne Trennbleche



U-Stütze zur Fachunterteilung für DIN A4 hoch

Bei Einsatz von Zeitschriftenklappen am Holzfachboden ohne Segmentteiler, geeignet zum Einsatz auf Holzfach- und Metallfachböden, jeweils für T 250 mm und T 300 mm geeignet, Metall farbig

Für Metallfachboden

System R.1 + R.2 + R.5 + R.6

	ekz-Nr.
A 900 mm	9618350
A 1000 mm	9618351

System R.3 + R.4

A 900 mm	9618354
A 1000 mm	9618355

System R.7

A 900 mm	9618342
A 1000 mm	9618343

System R.10

A 900 mm	9618346
A 1000 mm	9618347

Andere Achsmaße auf Anfrage

Trennblech

	9147239
--	---------

Für Holzfachboden

ohne Rückwand – zur Unterteilung werden die U-Stützen genutzt

System R.1 + R.2 + R.5 + R.6

	ekz-Nr.
A 900 mm	9618366
A 1000 mm	9618367

System R.3 + R.4

A 900 mm	9618370
A 1000 mm	9618371

System R.7

A 900 mm	9618358
A 1000 mm	9618359

System R.10

A 900 mm	9618362
A 1000 mm	9618363

Andere Achsmaße auf Anfrage



U-Stütze zur Fachunterteilung für DIN A4 quer

Bei Einsatz von Zeitschriftenklappen am Holzfachboden ohne Segmentteiler, geeignet zum Einsatz auf Holzfach- und Metallfachböden, jeweils für T 250 mm und T 300 mm geeignet, Metall farbig

	ekz-Nr.
B 305 mm, H 240 mm, T 180 mm	9618451

N



Weitere Kombinationsmöglichkeiten

Dieses System bietet weiterhin die Möglichkeit, nur einen Teil des Fachbodens mit Klappen zu bestücken. Der Rest ist als Archivierung für ältere Exemplare, gebundene Jahrgänge, Noteneinzelblätter und/oder Hefte nutzbar. Die verstellbaren Trennbleche ermöglichen eine individuelle Einstellung der Abstände.

Mit den nachfolgend aufgeführten Artikeln können Sie sich Ihre individuelle Kombination nach Ihren Vorstellungen gestalten.

Segmentfachboden

System R.1 + R.2 + R.5 + R.6

	ekz-Nr.
A 500 mm	9618382
A 740 mm	9618383
A 900 mm	9618384
A 1000 mm	9618385

System R.3 + R.4

A 500 mm	9618386
A 740 mm	9618387
A 900 mm	9618388
A 1000 mm	9618389

System R.7

A 500 mm	9618374
A 740 mm	9618375
A 900 mm	9618376
A 1000 mm	9618377

System R.10

A 500 mm	9618378
A 740 mm	9618379
A 900 mm	9618380
A 1000 mm	9618381

Rückwand

Für alle R-Systeme

	ekz-Nr.
A 500 mm	9147228
A 740 mm	9147229
A 900 mm	9147230
A 1000 mm	9147231

Zeitschriftenklappe A4 hoch

9170432

Folienabdeckung

A4 hoch 9170433

Zeitschriftenklappe A4 quer

9170443

Folienabdeckung

A4 quer 9170444

Trennbleche

9147237

MATERIAL | Medienpräsentation

*Zeigen Sie, was Sie haben: Medien von ihrer besten Seite.
Attraktiv, übersichtlich, gut geschützt. Damit Ihre Besucher nur noch zugreifen müssen.
Mit unseren Präsentationslösungen sind alle Medien bestens aufgehoben.
Bücher und Nonbooks. Denn wir haben alles durchdacht und auf
die speziellen Anforderungen in der Bibliothek abgestimmt.*



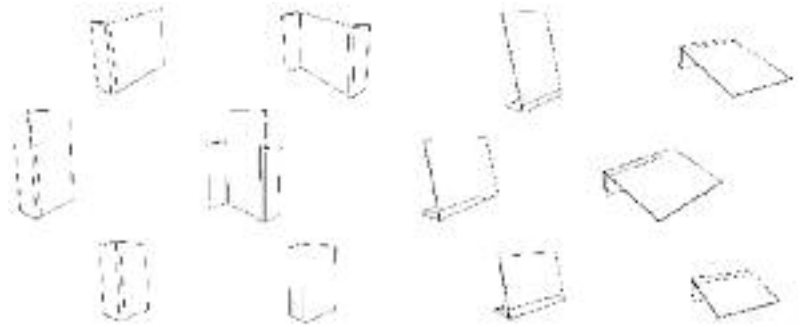

Tischaufsteller

Die Tischaufsteller bestehen durch ihr schlichtes Design und durch ihre zahlreichen Anwendungsmöglichkeiten im Alltag: einfach Bilder, Blätter, Drucke oder Fotos in die transparenten Acrylglastaschen einlegen und diese Taschen auf die Halter aus gebürstetem Edelstahl stecken. Der Halter kann horizontal oder vertikal angebracht werden. Zusätzlich kann der Aufsteller selbst sowohl vertikal als auch horizontal gestellt oder sogar gelegt werden.

Anwendungsbeispiele

	ekz-Nr.
Format DIN A3	8010710
Format DIN A4	8010715
Format DIN A5	8010718
Format DIN A6	8010721
Format DIN A7	8010724



Präsentor-Set

zum Aufstellen oder zur Wandmontage geeignet, bestehend aus 4 Prospektfächern und einem Adapter, addierfähig, Polystyrol, transparent

Zeitungssammler

zur Präsentation von verschiedenen Tageszeitungen – einzeln, neben- und übereinander. Aufsteckbar auf Fachböden bis Stärke 25 mm, inkl. Folienschlauch und Kartoneinlage jeweils zweiteilig, Metall, grau-aluminium, ähnlich RAL 9007

	ekz-Nr.
B 260 mm, H 280 mm, T 44 mm	8010277

	ekz-Nr.
B 420 mm, H 205 mm, T 210 mm	8011551

H Das Präsentor-Set – einfach und flexibel kombinierbar

Das Präsentor-Set begeistert durch seine Vielseitigkeit und leichte Montage. Sie können Ihre Zeitschriften, Prospekte oder sonstige Informationen flexibel auf Tischen, Theken oder platzsparend an der Wand präsentieren.



**Neuheiten-Fahne mit
Magnethalterung**

für Metallfachboden, 1 magnetischer Fahnenhalter weiß, inkl. 2 Kunststoffklips, 1 Hart-PVC-Banner, gelb, Textaufdruck grau: „Neuheiten“. Fahnenhalter Aluminium, pulverbeschichtet, weiß/gelb

	ekz-Nr.
B 400 mm, H 500 mm	8019599



Schildwackler

formgestanzt, inkl. Klebepunkt, Hart-PVC, gelb, Textaufdruck grau: „Neu“.

	ekz-Nr.
B 110 mm, H 250 mm	8019555



Die freche Bücherstütze

mit lachendem Gesicht, Durchmesser 100 mm, rapsgelb, Metall, Farbe ähnlich RAL 1021

	ekz-Nr.
B 120 mm, H 140 mm, T 120 mm	8087602

H Pfiffige „Hingucker“ für Ihr Regal

Setzen Ihre Medien in Szene, bringen Sie Bewegung und Farbe ins Regal: Mit der Neuheitenfahne, dem Schildwackler und der frechen Bücherstütze machen Sie Ihre Besucher schon vom Weitem auf brandaktuelle Medien und Neuerscheinungen aufmerksam und wecken Interesse. An diesen originellen „Hinguckern“ kommt keiner vorbei ...



One-Time-Box Blu-ray
für 1 Blu-ray-Disc, One-Time-Box,
Polypropylen, mit Klarsichtschutz
für Blu-ray-Cover, blau transparent

	ekz-Nr.
B 135 mm, H 171 mm,	
T 15 mm	8090701



One-Time-Box für Nintendo DS-Spiele
Mit dieser Box und dem integrierten Sicherungsmechanismus können Sie Ihre Nintendo DS-Spiele inklusive Begleitbuch optimal und zuverlässig schützen, aufbewahren und gleichzeitig sichern.
Für 1 Nintendo DS-Spiel, Kunststoff PP, mit Klarsichtschutz für Nintendo DS-Cover, mit integriertem Sicherungsmechanismus

	ekz-Nr.
B 136 mm, H 124 mm,	
T 15 mm	8090712



One-Time-Box DVD
Kunststoff PP, mit integriertem Sicherungsmechanismus, mit Klarsichtschutz für DVD-Cover
B 136 mm, H 191 mm, RB 15 mm, transparent

	ekz-Nr.
für 1 DVD, transparent	8090627
für 2 DVDs, transparent	8090638
für 3 DVDs, transparent	8090662
für 4 DVDs, transparent	8090684
für 6 DVDs, transparent	8090695



Blu-ray-Box
für 1 Blu-ray-Disc, Amaray-Box
geeignet für Red Tag, Polypropylen,
mit Klarsichtschutz für Blu-ray-
Cover, mit Disc-Entnahmeknopf,
blau transparent

	ekz-Nr.
B 135 mm, H 170 mm,	
T 15 mm	8016914

H Blue-ray-Box
Schützen Sie Ihre Blu-ray-Discs mit den original blauen Amaray-Boxen. Die einzelnen Boxen sind mit einer Klarsichtfolie für den Einleger ausgestattet und mit dem Red-Tag-Sicherungssystem kompatibel. So präsentieren Sie den Besuchern Ihre Filme auf Blu-ray attraktiv und sicher.



Medienaufsatz für Regalfachboden

für die gemeinsame Frontalpräsentation von verschiedenen Medien, wie Comics, Bastelbücher, Nonbooks ... Zum Einhängen über die Buchanschlagleiste, inkl. 2 Frontbügel, 4 Unterteilungsbügel und 1 Gummirillenplatte

B 865 mm, H 160 mm, T 229 mm

ekz-Nr.
8039849

H

Der Medienaufsatz bietet viele Vorteile:

- Frontalpräsentation
- kein Überkippen großformatiger Medien durch praktische Frontbügel
- leichtes Hin- und Herschwenken der Medien durch Schrägstellung
- kein Wegrutschen der Medien durch integrierte Gummirillenplatte
- flexible Unterteilung
- Sicherung durch Einhängen über die Buchanschlagleiste
- systemneutral

P



Transportwagen

zusammenklappbar, Ladefläche und Schiebebügel ausziehbar, Höhe der Schiebebügel 930 mm, stabil, Tragfähigkeit 150 kg, 2 Lenk- und 2 Blockrollen, Durchmesser 100 mm, spurlose Vollgummireifen, Aluminium, alu/anthrazit

	ekz-Nr.
B 440 mm, T 670 mm	8019255

H

Ein Transportwagen der besonderen Art: praktisch, stabil und zusammenklappbar

Mit diesem Transportwagen aus Aluminium können Sie Ihre Medienboxen sowie andere schwere oder sperrige Lasten bequem und leicht transportieren – diesen praktischen Helfer geben Sie garantiert nicht mehr her.

Sie können den Transportwagen ganz einfach zusammenklappen und verstauen, indem Sie Griff und Ladefläche zusammenschieben. Durch die zwei vorderen Lenkrollen lässt sich der Wagen, auch unter größerer Belastung, problemlos und leicht schieben.

MATERIAL | Werbung und Öffentlichkeitsarbeit

Bibliotheken brauchen Erfolge. Sie stehen im Wettbewerb. Um öffentliche Aufmerksamkeit, um Besucher und um Finanzmittel. Unsere modernen Marketing-Instrumente und -Ideen helfen, Nutzer zu finden, zu aktivieren und langfristig zu binden.

Das beginnt schon bei den Kindern. Dadurch entwickelt sich eine Beziehung zur Bibliothek, die oft bis ins hohe Alter hält.



Leserucksack

mit Kordelzug schwarz, 1-farbig bedruckt, beinhaltet folgende Werbemittel:
Stundenplan, Lesezeichen, Fibel, Button, Reflektor, Bücherwurm, Luftballon, Leseständer orange/blau (zwischen den Farben besteht keine Auswahlmöglichkeit), Polyester, gelb

ekz-Nr.

B 330 mm, H 400 mm

8070316

H Locken Sie Schulanfänger und neue Besucher in Ihre Bibliothek – mit dem pfiffigen, praktischen, knallgelben Leserucksack.

Bedruckt ist er mit der beliebten „Giraffe Lili“ und mit verschiedenen Werbemitteln gefüllt. Darüber hinaus bietet er aber noch genügend Platz für weitere Geschenke und natürlich für Ihre eigenen Informationen. Im knallgelben Leserucksack mit schwarzem Kordelzug enthalten sind: Stundenplan, Lesezeichen, Button, Reflektor, Bücherwurm, Luftballon, Leseständer sowie die Fibel „Berti Bücherbär“ in Deutsch.

Unseren Leserucksack können Sie auf viele verschiedene Arten einsetzen: Überreichen Sie dieses attraktive und bunte Werbepaket beispielsweise allen Grundschulern, die ihren Bibliotheks-Gutschein einlösen ...

W



Fibel „Berti Bücherbär“

zur Bibliothekseinführung, Bilderdruckpapier 135 g, mit Stempelfeld auf der Rückseite, farbig, B 120 mm, H 120 mm

	ekz-Nr.
bulgarisch	8071412
italienisch	8071409
polnisch	8071423

H Nutzen Sie zusätzlich unser Angebot an mehrsprachigen Fibeln zur Bibliothekseinführung. Diese helfen, ausländische Kinder sowie Kinder mit Migrationshintergrund besser zu integrieren und ihnen Informationen in ihrer Muttersprache oder in einer Sprache, die sie kennen, zu liefern. Sie haben die Auswahl zwischen Bulgarisch, Englisch, Französisch, Italienisch, Polnisch, Russisch und Türkisch.



Leseständer

für Schule und Hobby, 3-fach verstellbar, Kunststoff, orange/blau (zwischen den Farben besteht keine Auswahlmöglichkeit).

	ekz-Nr.
B 175 mm, H 230 mm, T 155 mm	8070305

H

Attraktive Auszeit – unsere flexiblen Papphocker sind immer dabei

Überall sitzen, lesen, lachen, essen, zuhören, Spaß haben, diskutieren oder dekorieren... Der Hocker eignet sich auch als Beistelltisch und kann mit bis zu 200 kg belastet werden. Er ist platzsparend, einfach und blitzschnell aufzubauen. Mit den passenden Frühstücksbrettchen in den Motiven „Bücher“ und „Noten“ und den Servietten dazu, bekommt man doch gleich Lust auf ein literarisches oder musikalisches Frühstück. Gleichzeitig bieten diese Brettchen jede Menge Geschenkideen. Etwa für langjährige Nutzer, Jubilare, Mitarbeiterinnen und Mitarbeiter, ehrenamtliche Helfer, Sponsoren ...



Papphocker Motiv Bücher

Wellpappe, farbig bedruckt, Belastbarkeit: 200 kg

B 325 mm, H 444 mm, T 325

ekz-Nr.
8091416

Frühstücksbrettchen Motiv Bücher

Resopalplatte, hitzebeständig bis 150 °C, lebensmittelhygienegerecht, abrieb- und säurefest, bedingt schnittfest

B 235 mm, H 143 mm

ekz-Nr.
8091451

Servietten für Motiv Bücher

sauerstoffgebleichter Zellstoff, 3-lagig, 1 Packung = 20 Servietten in perforierter Folie

B 330 mm, H 330 mm

ekz-Nr.
8091438

W

Papphocker Motiv Noten

Wellpappe, farbig bedruckt, Belastbarkeit: 200 kg

B 325 mm, H 444 mm, T 325

ekz-Nr.
8091405

Frühstücksbrettchen Motiv Noten

Resopalplatte, hitzebeständig bis 150 °C, lebensmittelhygienegerecht, abrieb- und säurefest, bedingt schnittfest

B 235 mm, H 143 mm

ekz-Nr.
8091449

Servietten für Motiv Noten

sauerstoffgebleichter Zellstoff, 3-lagig, 1 Packung = 20 Servietten in perforierter Folie

B 330 mm, H 330 mm

ekz-Nr.
8091427



H

Attraktiv, robust, zusammenklappbar – der neue Zip-Ständer

Ob in Ihrer Bibliothek, im Eingangsbereich, neben der Theke oder außerhalb des Gebäudes – mit dem praktischen Zip-Ständer können Sie Ihre Werbeunterlagen überall optimal und kompakt präsentieren.

Der leicht zu transportierende Zip-Ständer lässt sich einfach aufbauen und wird durch die clevere Verriegelung an den Seiten gesichert. Selbst auf kleinen Stellflächen setzt der platzsparende Prospektständer Ihre Werbematerialien perfekt in Szene.

Die gepolsterte Transporttasche schützt zuverlässig vor Schäden.



Zip-Ständer

zusammenklappbar, mit 4 Schalen, inklusive gepolsterter Transporttasche B 400 mm, H 250 mm, T 450 mm Ständer aus Metall, Schalen aus bruchsicherem Polycarbonat für Formate bis DIN A4

ekz-Nr.

B 250 mm, H 1530 mm,

T 430 mm

8011698

MATERIAL | Leitsysteme und Regalbeschriftungen

Zu unseren Leit- und Orientierungssystemen gehören alle visuellen Elemente, die einem Menschen helfen, sich in einer fremden Umgebung schnell zurechtzufinden. Unsere Produkte – von den Beschriftungsträgern bis zu den elektronischen Werbesystemen – helfen dabei. Sie sind einfach zu handhaben und formschön im Design.



R

Rom präsentiert auch häufig wechselnde Informationen optimal, rahmenlos und in perfekter Optik. Ob als Wanddisplay, Thekenaufsteller oder freistehendes höhenverstellbares Bodendisplay – durch sein cleveres, elegantes und filigranes Design lässt es sich vielseitig einsetzen. Zum Öffnen kann das Frontpaneel nach beiden Seiten aufgeklappt oder komplett abgenommen werden. Ein einfacher Druck auf die Ecken genügt, um die Einzelblattinformation einzulegen.



Infotafel Rom

für Informationen, als Wegweiser, Türschild oder Tischaufsteller, Beschriftung mit Papiereinlegern, Polycarbonat, transparent, inklusive Befestigungsmaterial und Stütze, ohne Papiereinleger

	ekz-Nr.
Format DIN A4	8086640
Format DIN A5	8086646
Format DIN A6	8086650



Bodendisplay Rom

Teleskopstange, Aluminium silber eloxiert, höhenverstellbar von 625 bis 1100 mm. Bodenplatte Metall silbermetallic, Infotafel DIN A4, Polycarbonat transparent, schneller Wechsel der Ausrichtung von horizontal auf vertikal.

	ekz-Nr.
Format DIN A4	8086630



Personenleitsysteme sind in zahlreichen Bereichen im Einsatz. Überall dort, wo Menschen zusammenkommen: Flughäfen, Messen, Kinos, Banken, Post und Behörden aller Art. Dabei übernimmt ein Personenleitsystem die Aufgabe, Besucher zu führen, Warteschlangen zu kanalisieren oder bestimmte Bereiche abzugrenzen.

Stopper überzeugt nicht nur durch glänzende Optik sondern vor allem durch seine technischen Details. Die extra entwickelte Stahl-Flachfeder sorgt dafür, dass der Zug auf den Gurt immer gleichmäßig verläuft. Das bedeutet: kein Umfallen der Pfosten durch zu starken Zug und ausreichende Spannung bei geringem Gurtauszug. Somit können Sie die gesamte Gurtlänge optimal nutzen. Aufgrund des Gewichts von Pfosten und Bodenplatte ist der Gurtauszug bei beiden Modellen auf 2,50 m limitiert.



Personenleitsystem Stopper

Pfosten aus silber eloxiertem Aluminium mit Gurtgehäuse und Gurt in Schwarz, Gurtlänge 3 m, Bodenplatte in Schwarz

	ekz-Nr.
H 970 mm	8086610

Hnutzen Sie Ihr Personenleitsystem auch als „Hingucker“. Als zusätzliche Werbefläche für kurzfristige Aktionen, Events und Sponsoren oder als dekorative Produktpräsentier eignen sich die **Pfosten aus transparentem, schlagfestem Polycarbonat**. Mit Digitaldruck sind sie schnell personalisiert. Nehmen Sie dazu die Gurtkassette ab und bestücken Sie den Pfosten mit einem bedruckten Papiereinleger. Oder dekorieren Sie ihn mit passenden Produkten. Durch die spezielle Konstruktion lässt sich der Inhalt jederzeit schnell und einfach austauschen.

Personenleitsystem Stopper

Pfosten aus transparentem, schlagfestem Polycarbonat, mit Gurtgehäuse und Gurt in Schwarz, Gurtlänge 3 m, Bodenplatte in Schwarz, beschriftbar mit Papiereinlegern

	ekz-Nr.
H 970 mm	8086926





Beschriftungshalter

für Regalfahne, Metall, rund, galvanisch verzinkt, Höhe 350 mm, Stärke 15 mm, Beschlag, Kunststoff schwarz

	ekz-Nr.
für quadratische Regalständer 25 x 25 mm	8039220
für runde Regalständer Durchmesser 25 mm	8039218

Beschriftungsplatte

für Haltestab, inkl. 2 Rändelschrauben und 2 Abstandhalter, Acrylglas, mit polierten Kanten, transparent

	ekz-Nr.
B 455 mm, H 102 mm	8039008

Kartoneinlage

für Beschriftungsplatte 455 x 102 mm, Papier blanko, weiß

	ekz-Nr.
1 Bogen = 3 Stück, Bogen DIN A3, B 420 mm, H 99 mm	8039010



Beschriftungshalter

für Regalfahne, Metall, rund, galvanisch verzinkt, Höhe 350 mm, Stärke 15 mm, Beschlag, Kunststoff schwarz

	ekz-Nr.
für quadratische Regalständer 25 x 25 mm	8039220
für runde Regalständer Durchmesser 25 mm	8039218

Beschriftungsplatte

für Haltestab, inkl. 2 Rändelschrauben und 2 Abstandhalter, Acrylglas, mit polierten Kanten, transparent

	ekz-Nr.
B 455 mm, H 151 mm	8039021

Kartoneinlage

für Beschriftungsplatte 455 x 102 mm, Papier blanko, weiß

	ekz-Nr.
1 Bogen = 2 Stück, Bogen DIN A3, B 420 mm, H 148 mm	8039032



Trägerelement

Rundrohr, Metall Stärke 10 mm, mit zwei Bohrungen zur Aufnahme der Anhänge-Ösen.

	ekz-Nr.
glanzverzinkt	8039254

Beschriftungsplatte

mit abgerundeten Ecken oben und 2 Bohrungen, ohne Kartoneinlage, PVC-transparent, entspiegelt

	ekz-Nr.
B 400 mm, H 90 mm	8023883

Kartoneinlage für Beschriftungsplatte

Papier weiß

	ekz-Nr.
1 Bogen = 3 Stück, B 399 mm, H 77 mm	8081717



Halterung

Metall, glanzverzinkt, 2-teilig inkl. Schraube und Mutter

	ekz-Nr.
für Regalsystem VIII R	8039287
für Regalsystem VII, XI, R.1, R.2, R.3, R.5, R.7	8039298
für Regalsystem VII, R.4, R.6	8039302



Aufhänge-Ösen

weite Öffnung, Draht, glanzverzinkt

	ekz-Nr.
1 Packung = 20 Stück	8024139



Halterung

zur Befestigung des Trägerelements an Holz, bestehend aus 2 Schellen, Kunststoff, schwarz, inkl. 2 Schrauben

	ekz-Nr.
	8039254



Das attraktive Mehrliniensystem „**Infomaster**“ dient zur reinen Textdarstellung. Den Infomaster gibt es als Wand- oder als Standmodell. Aufgrund seiner Bauweise ist er mit verschiedenen Schriftgrößen, Anzahl der Linien und Zeichen lieferbar. Angesteuert und bedient wird er wie auch die Laufschriften über eine Infrarot-Fernbedienung oder über den PC.

Neue Öffnungszeiten, Autorenlesungen, Ausstellungen oder andere Veranstaltungen, das Zitat oder der Buchtipp der Woche, geschichtliche Stationen oder die Präsentation einzelner Bereiche Ihrer Bibliothek – elektronische Werbe- und Anzeigesysteme ziehen die Aufmerksamkeit von Besuchern sofort auf sich. Sie vermitteln Botschaften schnell, schlaglichtartig, attraktiv und machen neugierig. Das Spektrum für nahezu alle Anwendungsgebiete – ob außen, im Eingangsbereich oder als Blickfang im Innenraum – reicht von einfachen Laufschriften bis hin zu attraktiven Multimedia-Wänden mit 19 Millionen Farben. Alle Displays bieten höchste Qualität in Technik, Ausstattung und Design.



Das Media-Display „**Brilan TFT**“ ist ein hochwertiger und besonders langlebiger TFT-Industriemonitor. Das Programmieren erfolgt mit der speziell entwickelten Bediensoftware Motion Designer. Die Position der einzelnen Darstellungen kann frei gewählt und immer wieder neu variiert werden: Dadurch ergeben sich eine Vielzahl von Möglichkeiten zur Gestaltung Ihrer Präsentation.



Der „**Mediamaster**“ ist äußerst komfortabel und mit einem hochwertigen LCD-TFT-Industriemonitor ausgestattet. Auch er ist als Wand- oder als Standmodell erhältlich. Digitale LCD-Technologie bietet die Möglichkeit, Ihre Ideen und Präsentationen zeitnah und unkompliziert umzusetzen. Die Programmierung erfolgt mit Hilfe der speziell entwickelten Bediensoftware Motion Designer.



Die ein- oder mehrzeiligen **Laufschriften** können sowohl im Innen- als auch im Außenbereich eingesetzt werden. Sie sind ein- oder mehrfarbig sowie in verschiedenen Auflösungen, Schriftgrößen und Längen erhältlich.

Informationen und Beratung erhalten Sie bei:
Karin Kern, Telefon + 49 7121 144-224.

BIBLIOTHEKSTECHNIK | Bibliotheks-Organisation

Organisation ist alles. Die Abläufe bestimmen den Erfolg. Sie müssen passen – auf Ihre Bibliothek, auf Ihre Zielgruppe. Wir helfen Ihnen dabei.

Ob Benutzerausweise, Buchscanner oder Etiketten – gemeinsam mit Ihnen erarbeiten wir Lösungen und stimmen diese auf die Einsatzmöglichkeiten in Ihrer Bibliothek ab. Unsere Technikprodukte haben Experten entwickelt, mit jahrzehntelanger Erfahrung und einem Gespür für Neuerungen auf dem sich ständig wandelnden Markt.



B RFID-Benutzerausweise – mit uns haben Sie gute Karten

Mit der Einführung der RFID-Technologie stellt sich auch die Frage nach der Leseridentifikation. In den meisten Bibliotheken werden seit vielen Jahren individuelle Benutzerausweise mit Barcode eingesetzt. Diese Barcodeausweise können auch trotz Einsatz von RFID weiterverwendet werden.

Wird in einer Bibliothek eine neue Ausweiskarte geplant und möchte man RFID auch für die Benutzerausweise realisieren, gibt es Benutzerausweise im Scheckkartenformat – mit integriertem RFID-Chip.

Diese RFID-Benutzerkarten besitzen neben den gewohnten Merkmalen, wie zum Beispiel individuelle Bedruckung und Unterschriftfeld, auch weiterhin einen Barcode. Somit kann ein langsamer Übergang von Barcode- auf RFID-Benutzerkarten erfolgen. Außerdem kann in Zweigstellen, die aktuell RFID noch nicht einsetzen, die gleiche Karte genutzt werden.

Doch welcher ist nun der „richtige Chip“ für einen solchen RFID-Benutzerausweis? Dies ist stark von den gewünschten Einsatzgebieten abhängig. Die beiden gängigsten Varianten haben wir nachfolgend aufgeführt:



RFID-Benutzerausweise mit einem Chip gemäß ISO 18000-3 Mode1

Diese Karten besitzen einen Chip, der zu den Transpondern in den Medien der Bibliothek kompatibel ist. Der gespeicherte Inhalt dieser Ausweise ist gemäß Dänischem Datenmodell vorgegeben. Die Ausweise können individuell mit der vorhandenen RFID-Technik programmiert und gelesen werden. Da diese Karten über den normalen Reader gelesen werden, wird zur Verbuchung an der Theke kein zusätzliches Identifikationsgerät benötigt. Bei der Selbstverbuchung kann der Ausweis gemeinsam mit den Medien auf das Lesefeld gelegt werden. Diese Benutzerausweise können auch „gesperrt“ werden. Der Ausweis kann dadurch nur einmal beschrieben, die Inhalte nachträglich nicht mehr verändert werden. Dies bietet gegenüber dem Barcode einen besseren Schutz vor Manipulationen.

Hervorzuheben beim Einsatz von RFID-Benutzerausweisen ist, wie auch bei den Medien, dass keine datenschutzrelevanten Informationen gespeichert sind.

Auf Wunsch liefern wir die RFID-Benutzerausweise fix und fertig programmiert im individuellen Layout Ihrer Bibliothek.



RFID-Benutzerausweise mit einem Chip gemäß ISO 14443 A oder B (MIFARE-Standard)

Bei diesen Ausweisen wird die Information verschlüsselt auf dem Chip abgelegt. Die Ausweise arbeiten ebenfalls im Frequenzbereich von 13,56 MHz, können jedoch nur über spezielle Reader gelesen werden. An der Theke oder am Selbstverbucher wird ein separates Identifikationsgerät benötigt. Der Vorteil dieser Kartenlösung besteht darin, dass unterschiedliche Funktionen mit einer Karte umgesetzt werden können: Identifikation am Kopiergerät, in der Mensa oder am Kaffeeautomat. Der eingesetzte Chip verfügt über mehrere getrennte Bereiche. Diese können nur von der jeweiligen Anwendung gelesen werden. Eine solche Karte kann zur Personenidentifikation in verschiedenen Einrichtungen genutzt werden. Jede Anwendung hat ihren Bereich auf der Karte und kann diesen selbst verwalten.

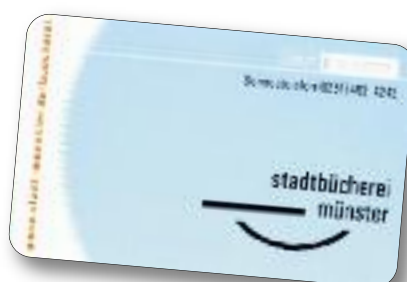

Informationen, Beratung, Muster und Angebote erhalten Sie bei:
Team Bibliothekstechnik, Telefon + 49 7121 144-421.



Langlebig und intensiv haftend – unsere neuen Strichcode-Etiketten Lib548

Die Strichcode-Etiketten Lib548 zeichnen sich durch ihre extrem starke Haftung aus. Diese Etiketten eignen sich für Bibliotheken jeglicher Art, für Archive, Verwaltungen, Labore und viele weitere Einsatzgebiete, bei denen elektronisch verbucht wird. Die Strichcode-Etiketten Lib548 sind pH-neutral. Durch ihre Langlebigkeit setzen sie Maßstäbe. Diese Spezial-Etiketten haben sich bereits in zahlreichen anderen Branchen bewährt und werden dort schon über 20 Jahre eingesetzt. Überzeugen Sie sich selbst – fordern Sie noch heute ein kostenloses Qualitätsmuster an.

- Wir programmieren Ihnen alle gängigen Barcode-Arten.
- Der Lieferumfang enthält: Text mit Barcode.
- Das Bedrucken mit einem Logo ist möglich, sprechen Sie uns einfach an.
- Die Lieferzeit beträgt circa zwei bis drei Wochen nach Druckfreigabe.
- Die Etiketten sind in drei verschiedenen Formaten erhältlich.

Strichcode-Etiketten Lib548

	ekz-Nr.
B 48 mm, H 16,5 mm	40-00000190
B 60 mm, H 18 mm	40-00000191
B 90 mm, H 15 mm	40-00000192



Informationen, Beratung, Muster und Angebote erhalten Sie bei:
Team Bibliothekstechnik, Telefon + 49 7121 144-421.



**Buchscanner –
Plustek OpticBook A300**

Der Plustek OpticBook A300 ist ein Buchscanner, der keine Wünsche offen lässt. Mit einer atemberaubenden Geschwindigkeit von 2,48 Sekunden ist der OpticBook A300 der Schnellste seiner Klasse. Extrem leise und leistungsstark ist der OpticBook A300 die ideale Lösung für alle Scannbedürfnisse bis DIN A3 Überformat. Mit seiner hohen Auflösung von max. 600 x 1600 dpi ist er ideal für Profis, wie auch für ambitionierte Heimanwender. Der hochwertige „4 Line Color CCD-Bildsensor“ des OpticBook A300 sorgt für eine farbgenaue Wiedergabe und erspart weitgehend die mühsame Farbkorrektur der gescannten Bilder nach dem Scannvorgang. Mit der beigelegten Software zur Bildbearbeitung, OCR-Texterkennung und für die automatische Korrektur unsauber gescannter Vorlagen, sparen Sie weitere Zeit und arbeiten noch effizienter. Der OpticBook A300, als auch der mitgelieferte Treiber und das Softwarepaket sind voll MS Windows Vista® kompatibel und problemlos zu installieren. Die sieben Funktionstasten am Gerät erlauben eine schnelle und unkomplizierte Bedienung und können über die Software Plustek Pavilion ihren Scannbedürfnissen angepasst werden. Der OpticBook A300 besticht durch sein innovatives Design, seine hohe Leistung und durch seine perfekten Scannergebnisse.

Plustek OpticBook A300

	ekz-Nr.
B 623 mm, T 400 mm, H 133 mm	40-0000194

Bestellung



ekz.bibliotheksservice GmbH
Bibliotheksausstattung
Bismarckstraße 3
72764 Reutlingen

Material
Fax + 49 7121 144-478
Tel. + 49 7121 144-420
Material.Verkauf@ekz.de

Möbel
Fax + 49 7121 144-271
Tel. + 49 7121 144-410
Moebel.Verkauf@ekz.de

Bibliothekstechnik
Fax + 49 7121 144-122
Tel. + 49 7121 144-421
Bibliothekstechnik@ekz.de

Leitsysteme
Fax + 49 7121 144-478
Tel. + 49 7121 144-224
Karin.Kern@ekz.de

Kunden- Nummer:

Rechnungsanschrift:

Versandanschrift:

Wir bestellen folgende Artikel:

Artikelbeschreibung	ekz-Nummer	Anzahl	Einzelpreis
<hr/>	<hr/>	<hr/>	<hr/>
<hr/>	<hr/>	<hr/>	<hr/>
<hr/>	<hr/>	<hr/>	<hr/>
<hr/>	<hr/>	<hr/>	<hr/>
<hr/>	<hr/>	<hr/>	<hr/>
<hr/>	<hr/>	<hr/>	<hr/>
<hr/>	<hr/>	<hr/>	<hr/>
<hr/>	<hr/>	<hr/>	<hr/>
<hr/>	<hr/>	<hr/>	<hr/>

Telefon-Nummer bei eventuellen Rückfragen:

Ort/Datum

Stempel/Unterschrift

Der Lieferung liegen die Preise der jeweils gültigen ekz-Kataloge zugrunde; hinzu kommen Versand- und Verpackungskosten sowie Umsatzsteuer. Montagekosten sind nicht enthalten. Die ekz liefert zu den veröffentlichten Allgemeinen Geschäftsbedingungen.



A	
Abdeckfachboden	
aus Metall	17, 55
aus Holz	52
aus Holz mit Nut für Hängebuchstütze	52
für Stirnseitenverkleidungen U-förmig	73
Anlesefachboden	73
Anlesepult	24, 58
Anti-Rutsch-Einlage	
für Media Step	29, 63, 32, 66
Aufhängeösen	95
Aussteifung	
Kreuztraverse	14, 51
Rahmentraverse	14, 51
Auszugsfachboden aus Metall	
unter Holzfachboden	16, 54
Auszugsfachboden aus Holz	
unter Metallfachboden	17, 56
B	
Befestigungsmaterial	
für Display- und Mittel-/Rückwand	25, 59
für Kreuztraverse	14, 51
für Rahmentraverse	14, 51
für Stirnseitenregal	14, 51
Benutzerausweise	98
Beschriftungshalter	94
Beschriftungsplatte	
für Doppel-/Wandständerregale	34
für Metallstirnseite	34
für Haltestab	94
für Holzstirnseite	34, 68
für Trägerelement	95
Blu-ray-Box	84
Bodenbefestigung für Regale	14, 51
Bodendisplay Rom	92
Buchanschlagleiste	
aus Acryl	15, 32, 66
aus Holz	15, 32, 66
aus Metall	18, 32, 66
für Schrägfachboden	16
Buchscanner	100
Bücherstütze	
am Fachboden	70
Bügelgriff für Medientrog und Comictrog	27
Bügelstütze	
für Medientrog	27, 32, 66
für Media Step	29, 63, 32, 66

C	
Comictrog	
ausziehbar	28, 62
fest	28, 62
D	
Die freche Bücherstütze	83
Displaywand oder Mittel-/Rückwand	25, 59
Doppelregal System R.7	
mit Rahmentraverse – A 500 mm	9
mit Rahmentraverse – A 740 mm	9
mit Rahmentraverse – A 900 mm	10
mit Rahmentraverse – A 1000 mm	10
mit Kreuztraverse – A 500 mm	11
mit Kreuztraverse – A 740 mm	11
mit Kreuztraverse – A 900 mm	12
mit Kreuztraverse – A 1000 mm	12
Doppelregal System R.10/2 und R.10/4	
mit Rahmentraverse – A 500 mm	41
mit Rahmentraverse – A 740 mm	42
mit Rahmentraverse – A 900 mm	43
mit Rahmentraverse – A 1000 mm	44
mit Kreuztraverse – A 500 mm	45
mit Kreuztraverse – A 740 mm	46
mit Kreuztraverse – A 900 mm	47
mit Kreuztraverse – A 1000 mm	48
E	
Eckfachboden	
mit gerader Kante	24, 58
mit runder Vorderkante	24, 58
Einhängetisch	
fünfeckig	24, 59
rechteckig	24, 59
Einzelpräsentier	
Buch	33, 67
Nonbook	33, 67
Endbuchstützenbügel	19
F	
Fachboden	
aus Holz	15, 53
aus Holz mit Nut für Hängebuchstütze	15, 53
aus Metall	17, 55
Fachbodenverstärkung	19
Fibel Berti Bücherbär	88
Folienabdeckung für Segmentfachboden	80
Frontblende für Medientrog	27
Frühstücksbrettchen Motiv Bücher/Noten	89

G	Glastür	74
----------	---------	----

H	Halterung für Trägerelement	95
	Holzmittelwand	74
	Holztür	74

I	Infomaster	96
	Infotafel Rom	92

K	Kartoneinlagen	
	für Beschriftungsplatten	94, 95
	Kippsicherung	19, 57
	Konstruktionsfachboden	53, 55

L	Lastverteilerplatten	14, 51
	Laufschriften	96
	Leserucksack	87
	Leseständer	88

M	Media-Display „Brilan“	96
	Mediamaster	96
	Media Step	
	dreistufig	29, 63
	zweistufig	29, 63
	zweistufig für Regalstirnseite	32, 68
	Medienaufsatz für Regalfachböden	85
	Medientrog	
	ausziehbar	27, 61
	fest	27, 61
	für Regalstirnseite	32, 66

N	Neuheitenfahne	83
----------	----------------	----

O	One-time-Box Blu-ray	84
	One-time-Box DVD	84
	One-time-Box für Nintendo DS	84

P	Papphocker Motiv Bücher/Noten	89
	Personenleitsystem Stopper	93
	Präsentationsfachboden	76
	Präsentationsschienen für Displaywand	25, 59
	Präsentier-Set	82

R	Regaltüren	74, 75
	Relingtrog	
	ausziehbar	26, 60
	fest	26, 60
	Rollen für Doppelregale	25
	RFID-Benutzerabweise	98
	Rollwagen	75
	Rückwand für Segmentfachboden	80

S	Schildwackler	83
----------	---------------	----

	Schrägfachboden	
	Holz	16, 54
	Metall	18, 56
	Schrägstellbügel für Fachböden	57
	Schrägstellerboden für Holz-/Metallfachböden	70
	Schrägtablar	33
	Segmentfachboden	
	mit durchgehender Zeitschriftenklappe	79
	mit Zeitschriftenklappe	78
	ohne Zeitschriftenklappe	77

	Seitenständer Doppelregal	
	System R.7	13
	System R.10/2 und R.10/4	50

	Seitenständer Wandregal	
	System R.7	13
	System R.10/2 und R.10/4	49

	Servietten Motiv Bücher/Noten	88
--	-------------------------------	----

	Set für Schrägstellung von Fachböden	19
--	--------------------------------------	----

	Signaturprofil	70
--	----------------	----

	Sockelblende	
	für Holzfachboden	16, 54
	für Metallfachboden	18, 56

	Stirnseitenfachboden	
	Holz	31, 65
	Metall	31, 65

	Stirnseitenschrägfachboden	
	Holz	31, 65
	Metall	31, 65

	Stirnseitenverkleidungen	
	für Wandständer	20, 21
	für Doppelregale – einteilig	22, 23
	U-förmig für Doppelregale	72
	U-förmig für Wandregale	71

	Strichcode-Etiketten	99
--	----------------------	----

T	Tischaufsteller	82
	Trägerelement	95
	Transportwagen	86
	Trennbleche für Segmentfachboden	80
	Trog mit Reling für Regalstirnseite	32, 66

U	Unterteilungsbügel	
	für Comictrog	28, 62
	für Media Step	29, 63, 32, 66
	für Medientrog	27, 61, 32, 66
	für Relingtrog	26, 60, 32, 66
	U-Stütze zur Fachunterteilung	70, 79

W	Wandregal	
	System R.7	8
	System R.10/2 und R.10/4	40

Z	Zeitschriftenklappen	78, 80
	Zeitungssammler	82
	Zip-Ständer	90

