

# MOBILIER DE BIBLIOTHÈQUE

Tout pour  
un aménagement  
parfait



# • Nous sommes là pour vous !

Téléphonez-nous ou envoyez-nous un e-mail, tout simplement

## En France

---

ekz.france  
Succursale  
Tél. + 33 388 074070  
Fax + 33 388 074071  
contact@ekz.fr  
www.ekz.fr

## En Allemagne

---

ekz.bibliotheksservice GmbH  
Siège  
Tél. + 49 7121 144-0  
Fax + 49 7121 144-280  
info@ekz.de  
www.ekz.de

Autres sociétés du groupe ekz :

**:divibib**  
digitale virtuelle  
bibliotheken

divibib GmbH  
Luisenstraße 19  
65185 Wiesbaden  
Allemagne  
Tél. + 49 611 360049-15  
Fax + 49 611 360049-19  
info@divibib.com  
www.divibib.com

**easy**  **Check**  
library technologies

EasyCheck GmbH & Co. KG  
Steinbeisstraße 12  
73037 Göppingen  
Allemagne  
Tél. + 49 7161 808600-0  
Fax + 49 7161 808600-22  
mail@easycheck.org  
www.easycheck.org

**NORIS**  
MEDIENVERPACKUNGEN

NORIS Transportverpackung GmbH  
Lenkersheimer Straße 14  
90431 Nürnberg  
Allemagne  
Tél. + 49 911 444454  
Fax + 49 911 457173  
info@noris-transportverpackung.de  
www.noris-transportverpackung.de  
www.bibliodispack.de

Surfaces métallisées

Gr 1



Blanc trafic  
similaire à RAL 9016

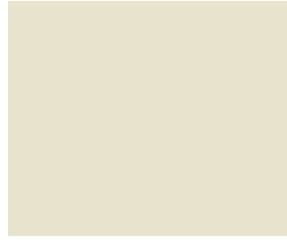

Blanc perle  
similaire à RAL 1013



Blanc aluminium  
similaire à RAL 9006



Gris aluminium  
similaire à RAL 9007



Gris clair  
similaire à RAL 7035



Gris ardoise  
similaire à RAL 7015

Surfaces métallisées

**NOUVEAU**

Sur demande



D'autres surfaces métallisées conformément au nuancier RAL sont toujours possibles.

Verre acrylique

Gr 1



Satiné incolore

Verre acrylique – pour panneau d'habillage

Gr 2



Rouge



Orange



Vert



Bleu

Autres teintes de verre acrylique sur demande

Similicuir – pour coussins de siège Kid's Case

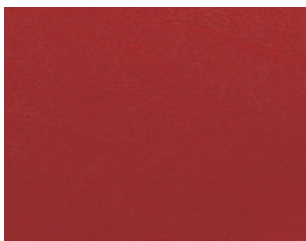

Rouge

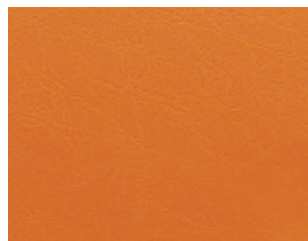

Orange



Vert citron



Bleu

Autres similicuirs sur demande

Toile – pour Kid's Case



Rouge

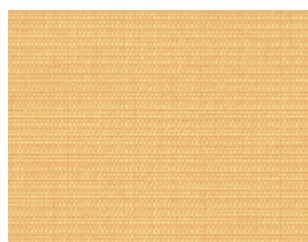

Jaune

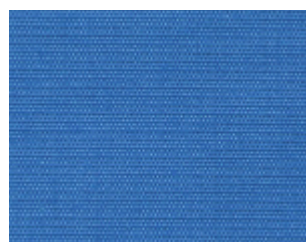

Bleu

Autres toiles sur demande



Mesdames, Messieurs,

De la simple installation de rayonnages à un conseil englobant toutes les questions de l'aménagement intérieur : la nature et l'étendue des prestations d'ekz pour la planification de bibliothèques ont subi de multiples transformations au cours des dernières années.

**Les concepts d'aménagement de la société ekz comme fondement pour des bibliothèques d'avenir sont globaux, orientés vers un objectif, tridimensionnels**

Nos spécialistes proposent à notre clientèle des concepts de bibliothèques tournés vers l'avenir qui intègrent toujours les évolutions sociales actuelles et les tendances propres aux bibliothèques. Ceci va beaucoup plus loin que de simples implantations de quantités ou les types de rayonnages et tient compte, en plus des conseils adaptés aux types de médias, d'autres aspects tels que

- les conséquences de l'évolution démographique
- la qualité de vie en bibliothèque
- la bibliothèque comme espace vital
- les nouvelles exigences concernant les salles de bibliothèque

Dans ce contexte, la recherche, la communication et la concertation avec chacun de nos clients sont nettement plus intenses et développées que par le passé. Pour pouvoir répondre à ces exigences, nous faisons appel à la compétence et au savoir-faire de notre bureau d'étude qui se compose à l'heure actuelle de sept architectes et architectes d'intérieur expérimentés et épaulés par des experts du secteur développement des bibliothèques et médias.

En plus des plans traditionnels en deux dimensions nous mettons également à la disposition de nos clients sur demande des plans en 3D.

Pour satisfaire à cette démarche globale et vous informer des offres que nous proposons actuellement, nous revoyons pour l'instant nos publications : Vous avez maintenant entre les mains notre catalogue complet « mobilier » dans sa nouvelle version entièrement remaniée.

Ce qui frappe tout d'abord est la claire structuration en une seule pièce en couleur et une partie en noir et blanc. La partie en couleur montre dans des reproductions grand format nos produits au sein d'un projet déjà réalisé : nos clients trouveront là une incitation et une collection d'idées. La partie en noir et blanc comporte toutes les informations techniques.

### Nos produits donnent de la couleur à votre bibliothèque

Nous avons détecté et analysé les nouvelles tendances dans des salons et des expositions spécialisées. Ceci nous a amené à élargir notablement la gamme des surfaces que nous proposons. Outre des couleurs fraîches, de nouvelles finitions mélaminées et bois ont été mises au catalogue comme standard. Les cartes de couleur sur les volets rabattables de la couverture vous montrent les multiples possibilités. Bien entendu nous pouvons réaliser également d'autres finitions de surface sur demande.

Tout au long de l'année passée, nous nous sommes efforcés à contrôler l'ensemble de nos gammes de produits, à rafraîchir des produits ayant fait leurs preuves et à développer de nouvelles offres. Ainsi la « famille » de nos produits-phares les banques de prêt « Ellipse und Move on » s'est-elle agrandie : La banque de prêt Ellipse est désormais également réglable en hauteur à l'aide d'un moteur électrique et même disponible en option sur roulettes. La banque de prêt Move on est disponible dès maintenant également comme banque de prêt fixe (les deux modèles figurent page 49).

Nos clients ont toujours souhaité une banque de prêt complète construite en bois : Notre nouveau système BB complète maintenant le vaste programme (page 51).

De nouveaux meubles de présentation associés à la banque de prêt classique figurent maintenant au programme en plus des éléments de système de construction courants : Les visiteurs trouveront ici des prospectus utiles, des indications concernant les manifestations et bien d'autres renseignements. La face interne offre des détails fonctionnels qui facilitent le travail du personnel de bibliothèque.

Pour simplifier votre choix, nous avons assemblé pour les systèmes SW et BB des banques de prêt individuelles en diverses combinaisons.

Nos bureaux d'études et services commerciaux se tiennent bien entendu à votre entière disposition pour répondre à vos questions et vous faire des suggestions.

Laissez-vous tout simplement convaincre par l'inventivité des créateurs et la qualité des produits ; laissez-vous enthousiasmer par la multitude d'idées, plongez-vous dans l'univers du nouveau catalogue de meubles !

Je souhaite que preniez grand plaisir à le feuilleter et à établir les plans de votre bibliothèque

Bien à vous

Andreas Ptack  
Direction de l'équipement bibliothèques

# • Table des matières

	Description des produits	Informations techniques
<b>Systèmes de rayonnages</b>	p. 8–23	p. 78–153
Système R.1	p. 8–9	p. 80–91
Système R.2	p. 10–11	p. 92–101
Système R.3	p. 12–13	p. 102–111
Système R.4	p. 14–15	p. 112–121
Système R.7/2	p. 16–17	p. 122–131
Système R.10/2	p. 18–19	p. 132–137
Système R.10/4	p. 20–21	p. 138–143
Système B 100 next	p. 22–23	p. 144–149
Accessoires rayonnages et tablettes		p. 150–159
<b>Panneaux d'habillage</b>	p. 24–29	
Panneaux en verre acrylique	p. 24–25	
Panneaux métalliques	p. 26–27	
Panneaux en bois	p. 28–29	
<b>Présentation</b>	p. 30–43	p. 160–183
Présentation en bout de travée	p. 30–31	p. 160–162
Présentation des périodiques	p. 32–35	p. 163–167
Présentation dans le rayonnage	p. 36–37	p. 168–174
Présentation en salle	p. 38–39	p. 175–177
En point de mire	p. 40–41	p. 178–179
Bibliothèque juniors freestyle	p. 42–43	p. 180–183
<b>Gaming</b>	p. 44–45	p. 174–185
<b>Bibliothèque enfants</b>	p. 46–47	p. 186–193
<b>Banques de prêt</b>	p. 48–57	p. 194–215
Banques de prêt individuelles	p. 48–49	p. 194–195
Banque de prêt BB	p. 50–55	p. 196–207
Banque de prêt SW	p. 56–57	p. 208–215

	Description des produits	Informations techniques
<b>Chariot à livres</b>	p. 58–59	p. 216–219
<b>Séjour et communication</b>	p. 60–61	p. 220–232
<b>Rechercher</b>	p. 62–63	p. 233–234
<b>Systèmes d'armoires</b>	p. 64–67	p. 235–245
s à armoire périodiques		p. 235–237
Armoires à classeurs et à médias	p. 64–65	p. 238–241
Armoires à casiers	p. 66–67	p. 242–245
<b>Signalétique</b>	p. 68–69	p. 246–247
<b>Meubles individuels</b>	p. 70–71	
<b>Etudes d'aménagement</b>	p. 72–75	
Personnalisation	p. 72–73	
Bureaux d'études	p. 74–75	
<b>BibCheck</b>	p. 74–75	
<b>Notices de montage</b>	p. 76	
<b>Certificats</b>	p. 77	
<b>Index</b>	p. 248–250	



## Ecole des ursulines Fritzlar

### Système de rayonnages R.1

Éléments métalliques blanc aluminium,  
tablettes bois, placage bouleau naturel

## • Système de rayonnages R.1

*Linéaire et souple : le design pour des accents forts et une expression claire. Un cadre angulaire classique constitue pour le système R.1 le montant porteur du rayonnage. Un profilé de grande dimension souligne la verticale.*





## Médiathèque Ouest Lingolsheim (France)

### Système de rayonnages R.2

Eléments métalliques gris ardoise avec  
tablettes bois, placage bouleau naturel,  
panneaux d'habillage plexi et signalétique  
par film adhésif

## ⋮ Système de rayonnages R.2

*Individualisé et convaincant : le profil demi-oblong attire le regard et lui confère une optique attrayante et harmonieuse.*





## Bibliothèque municipale de Marbach sur le Neckar

Systeme de rayonnages R.3  
Eléments métalliques blanc aluminium  
éléments en bois mélaminés gris

## ⦿ Système de rayonnages R.3

*Dédoublable et susceptible de transformations : deux rayonnages simple face se transforment en un rayonnage double face et vice versa. Un design vivant qui permet toutes les transformations. Un cadre angulaire classique est la structure portante du système.*





## Collège Otto-Hahn Hambourg

Système de rayonnages R.4  
Éléments métalliques blanc aluminium,  
éléments en bois placage bouleau naturel

## • Système de rayonnages R.4

*Un système de rayonnages tubulaire dans lequel le rayonnage double face est constitué de deux rayonnages simple face : dédoublable, à la fois souple et transformable à tout moment. Une construction au design attrayant présentant un potentiel pour de futures transformations spatiales.*





**Bibliothèque municipale  
de Rutesheim**

Système de rayonnages R.7/2  
Eléments métalliques blanc signalisation,  
Panneaux d'habillage verre acrylique satiné

## • Système de rayonnages R.7/2

*Le système de rayonnages séduit avec son montant central aux dimensions robustes faisant ressortir sa qualité d'élément porteur. La série de perforations placée à l'extérieur souligne le caractère technique du système.*





## Proposition d'aménagement

Système de rayonnages R.10/2  
Éléments en bois mélaminé jaune

## • Système de rayonnages R.10/2

*Sa structure en panneau bois confère à ce système sa note individuelle. Son système spécial de suspension des tablettes permet l'utilisation de tous les accessoires de rayonnage courants des systèmes R.*





## Bibliothèque municipale de Stuttgart

Systeme de rayonnages R.10/4 avec une plus grande épaisseur de matériau et des détails spéciaux

Eléments en bois laqués blanc, rayonnages isolés posés sur socle

## • Système de rayonnages R.10/4

*Un rayonnage comme un encadrement : La forte accentuation des parois latérales au moyen d'une double épaisseur de matériau ainsi que de l'ajustement des proportions des tablettes de socle et de couverture, à ces dimensions déterminent l'image visuelle. Les médias sont encadrés et deviennent ainsi le point de mire.*





**Openbare Bibliotheek  
Gorsel (Pays-Bas)**

Système de rayonnages B 100 next  
Eléments métalliques blanc aluminium

## ⋮ Système de rayonnages B 100 next

*L'élégant rayonnage au montant central complète parfaitement la gamme des rayonnages par son effet visuel strict et réservé. Il dispose de deux dispositifs de suspension des tablettes : côté extérieur, comme bordure rectangulaire de la tablette, ils offrent aux médias un appui sûr ; côté intérieur, ils assurent un aspect élégant à la tablette continue.*



Console comme bordure rectangulaire de la tablette



Console comme appui élégant de la tablette

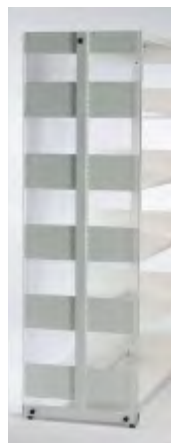

Pour les deux types de consoles il existe différents panneaux d'habillage.



## Bibliothèque municipale de Salzburg (Autriche)

Système de rayonnages R.1  
Éléments métalliques blanc,  
Panneaux d'habillage en verre acrylique  
satiné avec incrustations transparentes

## ● Panneaux d'habillage en verre acrylique

*Le panneau d'habillage en verre acrylique satiné, incolore ou teinté : L'habillage translucide modifie l'aspect du rayonnage, pose des accents ciblés et développe sa propre esthétique.*



En retrait du montant



En deux parties



À fleur du montant



Vous trouverez des renseignements détaillés dans les informations techniques concernant les systèmes de rayonnages respectifs.



## Bibliothèque municipale de Bensheim

Système de rayonnages R.1

Éléments métalliques gris aluminium,  
tablettes bois placage bouleau naturel,  
panneau d'habillage en tôle perforée QG 8-24

## ● Habillages métalliques

*Panneau d'habillage en tôle perforée ou en métal plein : une autre variante pour donner à vos rayonnages un aspect unique.*

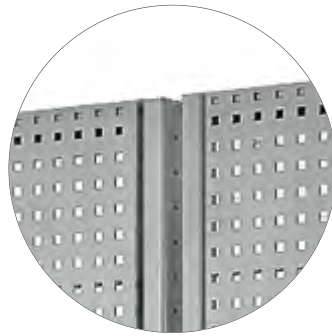

en deux parties

en une seule pièce





## Bibliothèque municipale d'Euskirchen

Système de rayonnages R.1  
Éléments métalliques gris aluminium,  
panneau d'habillage profil U blanc mélaminé

## • Habillages en bois

*Panneau d'habillage en bois comme carte de visite de votre bibliothèque : aucun élément n'a une telle présence pour l'oeil, en particulier grâce à la possibilité d'un traitement individualisé de la surface.*



À fleur du montant



En retrait du montant



Profil U





## Bibliothèque municipale de Soest

Le système de rayonnages existant Système VI (année de construction 1970) a été équipé de présentoirs de bout de travée en bois (fabrication individualisée d'après des modèles du bureau d'architecte phase de prestation).

## • Présentation en bout de travée

*Présentations multimédias, présentations thématiques ou bien d'autres présentations peuvent être mises en valeur en bout de travée. Sans panneau d'habillage ou avec panneau d'habillage bois ou métal.*



Rayonnage avec panneau d'habillage en bois



Rayonnage sans panneau d'habillage



Rayonnage avec panneau d'habillage en tôle perforée

Vous trouverez des renseignements détaillés dans les informations techniques concernant les systèmes de rayonnages respectifs.



## Bibliothèque municipale d'Euskirchen

Sur la base du système d'armoire ekz pour périodiques, un secteur partiel de la banque de prêt centrale avec une présentation des périodiques a été séparé du secteur public.

## • Présentation des périodiques

*Les périodiques peuvent être présentés de diverses manières : dans une armoire à périodiques isolée, dans des coffres à périodiques individuels et simplement sur des tablettes inclinées. Nous proposons des solutions individualisées pour les lieux d'utilisation les plus variés.*



**Tablette inclinée**  
Avec butée fixe, métal laqué,  
y compris supports d'inclinaison



**Tablette escamotable à périodiques avec volet continu**  
Métal laqué, sans séparation



**Tablette segmentée avec volet escamotable à périodiques**

A monter sous les tablettes en bois avec guidage pour glisser facilement au-dessous de la tablette, volet métallique équipé d'un film transparent pour insérer une page de titre



**Coffre à périodiques A4 paysage**

Présentation du titre et stockage horizontal des périodiques sur les tablettes à partir d'une profondeur de 250 mm, volet métallique équipé d'un film transparent pour insérer une page de titre, à poser sur les tablettes bois/métal, métal laqué.

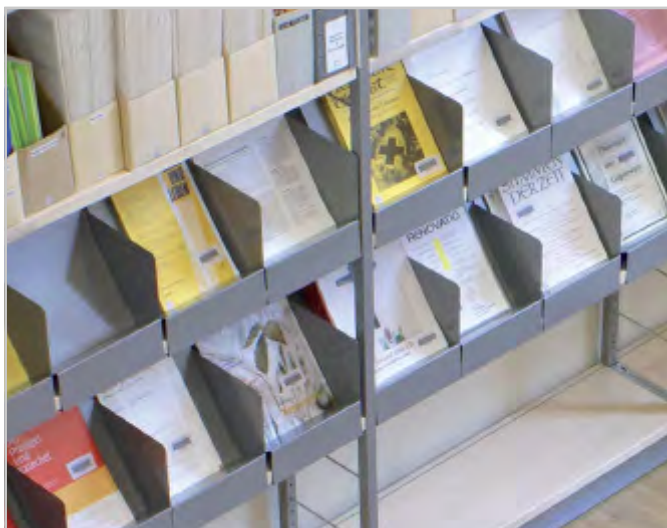

**Présentoir à périodiques**

Pour présentation et stockage de périodiques non reliés, à fixer sur les tablettes jusqu'à une épaisseur de 25 mm, individuellement à côté d'années reliées, peut aussi se juxtaposer ou se superposer sous forme de pool de périodiques, métal laqué.

## ● Armoire à périodiques

*Actuelle, rangée, facilement accessible et clairement présentée : tous les titres trouvent place dans cette armoire offrant un généreux espace de rangement, même pour des périodiques de grand format.*



Métal



Matière plastique



Acrylique





## ● Présentation dans le rayonnage

*Comment présenter des médias non-livres de manière attrayante ? Des accessoires spéciaux qui facilitent et optimisent la conservation sur rayonnage aident à le faire. Bac à médias ou bac à BD, bac à reling ou media step : il existe de nombreuses possibilités individualisées pour mettre les médias en scène d'une manière efficace.*



### **Bac à médias fixe/télescopique**

Bac métallique pour présentation de titres et stockage de médias non-livres, également utilisable pour livres de poche, bandes dessinées/mangas, dépliants, logiciels.

Grâce au système télescopique, le bac peut être monté sous la tablette et exige peu de place et/ou utilisé sous un bac fixe.



### **Bac à médias avec reling fixe/télescopique**

Bac métallique pour présentation du titre et stockage de non-livres, également utilisable pour les livres de poche, bandes dessinées/mangas, dépliants, logiciels.

Grâce au système télescopique, le bac peut être monté sous la tablette et exige peu de place et/ou utilisé sous un bac fixe.



## Bibliothèque municipale de Bielefeld

Élément de présentation en demi-cercle –  
fabrication spéciale d'après un dessin d'architecte.

## ● Mobilier de présentation

*Selon la configuration, les médias non-livres peuvent également être présentés dans des meubles individuels disposés librement dans l'espace. Pour ce faire, les mêmes accessoires qui ont déjà fait leurs preuves dans les rayonnages sont utilisés.*



### **Media Step sur pieds**

À disposer librement, pour présenter des CD/CDROM, panneau bois finition mélaminé ou placage bois naturel.



### **Bac à médias sur pieds**

À disposer librement, pouvant être complété au choix par des bacs télescopiques, pour présenter des médias non-livres et des bandes dessinées petit format. Les bacs peuvent être accrochés au choix à une hauteur de 650 mm, 770 mm ou 900 mm.



## ● En point de mire

*Même les meubles ne doivent pas avoir tous les jours le même aspect : donnez leur donc de temps à autres un nouvel aspect et surprenez vos visiteurs par de nouvelles formes de présentation ! Médias thématiques, littérature saisonnière, bestseller : nos meubles de présentation répondent avec souplesse à toutes les exigences.*



### Armoire magique

Une armoire aux nombreux visages, des portes réglables donnent à votre armoire un aspect toujours différent. Divers angles d'observation, points de vue et niches donnent aux médias un cadre intéressant et les présentent dans une ambiance éveillant la curiosité.



### Îlot thématique

Grâce à sa forme ronde de carrousel, notre podium-îlot donne un nouveau visage à votre présentation.



### Pupitre de lecture

Présentation des périodiques avec pupitre de lecture, utilisable d'un côté comme espace de stockage, sur roulettes



**Bibliothèque municipale de Siegen**  
Espace juniors freestyle

## ● Bibliothèque juniors freestyle

*Le freestyle avec son concept architectural d'espace dans l'espace, complété par des sièges sortant de l'ordinaire, reprend des tendances actuelles et met en scène un lieu de séjour qui éveille la curiosité des adolescents.*



### Présentoir isolé

Équipé sur les deux faces de supports destinés à recevoir les médias allant jusqu'à la taille de livres de poche/DVD.



### Présentoir droit à fixer dans un rayonnage

Panneau de fond en bois, pour hauteur de rayonnage 1800 mm, équipé de supports médias sur une ou deux faces.



## Mood on Twin

Egalement livrable en modèle une face.

## ● Gaming

*Les nouveaux médias, les nouveaux jeux, les nouvelles techniques prennent une place sans cesse croissante dans les bibliothèques. Les jeux de console sont justement très appréciés par les enfants et les adolescents qui aiment les essayer dans une bibliothèque.*



### L'accès à de nouveaux univers

Le meuble est disponible en version isolée comme modèle une face (single), comme modèle double face (twin, voir illustration à gauche) ou comme élément mural (wall, voir illustration en haut).



**Bibliothèque municipale  
de Marbach sur le Neckar**

Système de rayonnages R.3  
Éléments métalliques blanc aluminium  
éléments en bois mélaminés gris

## ● Bibliothèque enfants

*Kid's Case est bien plus qu'un meuble de rangement pour livres. La gamme est marquée par la nouveauté des fonctions associées aux éléments ludiques. Les différents éléments de construction procurent une flexibilité s'adaptant à chaque besoin et à chaque souhait. Kid's Case est évolutif en fonction des enfants, de leurs intérêts, de leur imagination et de leur rayon d'action.*



Un système qui s'adapte à l'âge des enfants.

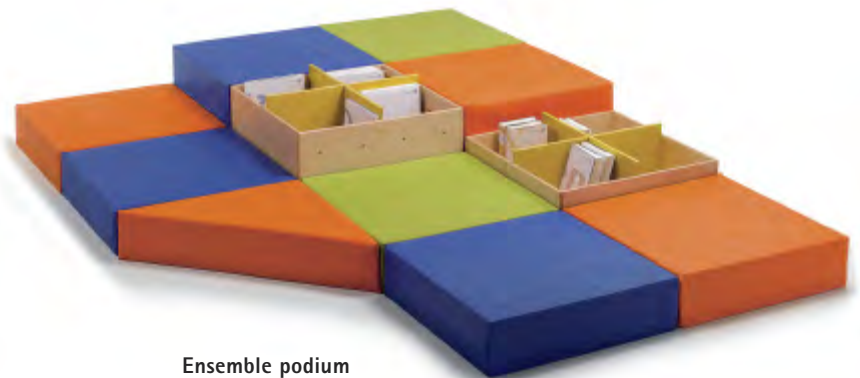

Ensemble podium



Bac à albums avec assise



Combinaison 3 livrable avec ou sans silhouette

relax  
lesen. surfen. chillen

ekz  
bibliothek  
service

**Move on**

La banque de prêt transformable

## • Banques de prêt individuelles

*Une banque de prêt doit-elle nécessairement avoir l'aspect d'une banque de prêt d'enregistrement classique ? Un meuble ne peut-il pas de temps à autres être utilisé autrement ? Les banques de prêt convertibles et adaptables sont notre réponse à cette question.*



### Ellipse réglable en hauteur

La banque de prêt sans heurts ! La forme elliptique donne à cette banque de prêt individuelle un aspect agréable qui s'intègre dans l'espace dans n'importe quel environnement. Maintenant disponible également avec réglage motorisé de la hauteur.



### Move on ST

La banque Move on se décline maintenant également en position haute. Les fonctionnalités et les possibilités sont les mêmes, la hauteur de travail est de 1000 mm.



## Banque de prêt BB

Proposition d'aménagement avec combinaison de banques de prêt 2

## ● Banque de prêt BB

*La banque de prêt individuelle d'aspect moderne et aux couleurs vives offre le poste de travail optimal à toutes les hauteurs.*



**Banque de prêt monoposte rectangulaire**  
Banque de prêt rectangulaire, avec plan de travail tiré d'un côté vers le bas.



Espace requis 5,8 m<sup>2</sup>  
largeur 320 (160) cm, profondeur 180 (80) cm

**i** Indication concernant l'espace requis :  
Pour le calcul de l'espace requis, il faut tenir compte des mesures de distance suivantes de la banque de prêt aux éléments d'équipement limitrophes :

- dans l'espace derrière la banque de prêt 100 cm
- devant et à côté de la banque de prêt respectivement 80 cm

Les dimensions entre parenthèses indiquent les dimensions de la banque de prêt.



**Combinaison de banque de prêt 1**  
Combinaison de banque de prêt à usage debout et assis avec élément de présentation : illustration représentant la face interne comme armoire à médias avec tiroirs.



Espace requis 10,6 m<sup>2</sup>  
largeur 530 (370) cm, profondeur 200 (100) cm



**Combinaison de banque de prêt 2**

Solution d'angle avec banque de prêt d'inscription, table d'entretien-conseil et place debout.

Cette combinaison est idéale pour des espaces restreints.



Besoin en place 14,5 m<sup>2</sup>  
largeur 380 (220) cm, profondeur 380 (220) cm



Besoin en place 14,5 m<sup>2</sup>  
largeur 380 (220) cm, profondeur 380 (220) cm



**Combinaison de banque de prêt 3**

Banque de prêt d'enregistrement avec module de présentation à tablettes inclinées aménagé en rayonnages sur la face interne.

Graphique et support de graphique ne sont pas compris dans la livraison.



**Banque de prêt monoposte ronde**

Banque de prêt 45° avec tablette repose-sacs  
Large surface de travail intérieure 1380 mm.



Besoin en place 7,5 m<sup>2</sup>  
largeur 359 (199) cm, profondeur 200 (100) cm



**Combinaison de banque de prêt 4**  
Banque de prêt constituée de deux éléments



Espace requis 14,5 m<sup>2</sup>  
largeur 440 (280) cm,  
profondeur 180 (80) cm

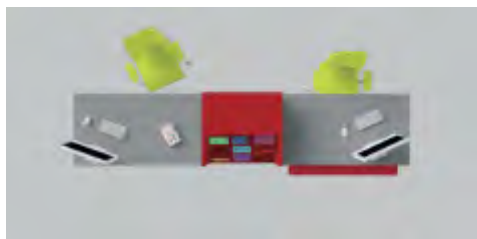

Espace requis 14,5 m<sup>2</sup>  
largeur 530 (370) cm, profondeur 180 (80) cm



**Combinaison de banque de prêt 5**

Banque de prêt composée de deux éléments d'une largeur respective de 1400 mm, entre eux un module de présentation avec des bacs disposés en décalage pour formats DIN-A4 ou Leporellos aménagés avec armoire à rideaux sur la face interne.



Nos meubles de présentation peuvent être combinés sur la face interne avec nos divers aménagements : de l'armoire à rideaux à l'armoire à médias à tiroirs.

**i** **Indication concernant l'espace requis :**  
Pour le calcul de l'espace requis, il faut tenir compte des mesures de distance suivantes de la banque de prêt aux éléments d'équipement limitrophes :  
– dans l'espace derrière la banque de prêt 100 cm  
– devant et à côté de la banque de prêt respectivement 80 cm

Les dimensions entre parenthèses indiquent les dimensions de la banque de prêt.



Le système de banque de prêt est également livrable en hauteur de 1000 mm (client debout) et peut toujours être combiné à des banques de prêt pour usage assis (hauteur 740 mm).



La table d'entretien-conseil est munie d'un cache mis à l'arrière et augmente ainsi le confort des lecteurs assis participant à l'entretien conseil.



Particulièrement séduisante : la combinaison de la joue latérale standard (voir illustration flanc gauche) et de la joue latérale avec une épaisseur de matériau de 38 mm (voir illustration flanc droit).



Le système de banque de prêt BB propose une multitude d'éléments. Il est ainsi adaptable de manière individualisée à la dimension de vos locaux et à vos exigences.

Les meubles de présentation sont également une nouveauté qui facilite en même temps le travail derrière la banque de prêt.



L'élément d'angle s'insère harmonieusement dans l'ensemble de la banque de prêt.



Les joues latérales peuvent également être livrées avec une épaisseur de 38 mm.

Ceci leur permet de border hermétiquement la surface de travail.

**i** Les banques de prêt constituées d'éléments multiples donnent lieu à des jeux de joints qui ne peuvent être représentés ici pour des raisons de technique d'illustration.

*Le système de banque de prêt BB propose une multitude d'éléments. Il est ainsi adaptable de manière individualisée à la dimension de vos locaux et à vos exigences. Les meubles de présentation sont également une nouveauté qui facilite en même temps le travail derrière la banque de prêt.*



Les tablettes repose sacs sont également livrables assorties aux divers éléments de construction.



Livrables aussi bien en version rectangulaire qu'en version ronde. Les deux formes sont également combinables entre elles.



**i** Tous les éléments sont également livrables en variante réglable en hauteur.  
Le panneau avant de la banque peut être équipé de panneaux aux motifs individualisés.



Les éléments de présentation peuvent être adaptés à la hauteur des éléments de construction. Tous les éléments présentés ici sont également disponibles pour les banques de prêt à usage assis.



Vue extérieure



Vue intérieure

Des produits bien étudiés à l'intérieur comme à l'extérieur. A l'extérieur, vous pouvez présenter des médias imprimés de différentes tailles sur des tablettes inclinées ; à l'intérieur, le corps peut être équipé de tiroirs, par exemple pour la mise à disposition des médias.

Sachbuch

ADT

EREI



### Proposition d'aménagement

Banque de prêt 2 postes, adaptée aux contraintes des lieux (voir pilier)

## ● Banque de prêt SW

*Forme classique, lignes claires : la banque de prêt SW est réduite à sa simple fonction de poste de travail d'aspect séduisant et offre ainsi la base optimale pour un travail efficace à la bibliothèque.*



### Banque de prêt monoposte

Banque de prêt 45° avec tablette repose sacs, habillage en tôle perforée sur trois côtés. Large plan de travail intérieur 138 cm.



Espace requis 7,5 m<sup>2</sup>  
largeur 359 (199) cm, profondeur 200 (100) cm



### Banque de prêt pour usage debout avec élément d'entretien-conseil

Banque de prêt pour usage debout 100 cm, avec habillage tôle perforée, combinée à une banque de prêt avec voile de fond en

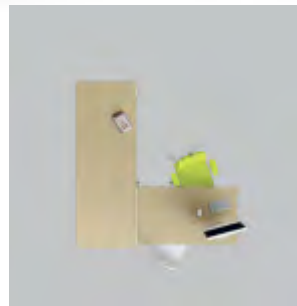

Espace requis 14,5 m<sup>2</sup>  
largeur 380 (220) cm, profondeur 380 (220) cm



### Banque de prêt double poste

Banque de prêt composée de deux éléments d'une largeur respective de 140 cm. Une place équipée en plus d'une tablette repose sacs.



Espace requis 8 m<sup>2</sup>  
largeur 440 (280) cm, profondeur 180 (80) cm

### **i** Indication concernant l'espace requis :

Pour le calcul de l'espace requis, on part des mesures de distance suivantes de la banque de prêt aux éléments d'équipement limitrophes :

- espace derrière la banque de prêt 100 cm
- devant et à côté de la banque de prêt respectivement 80 cm

Les dimensions entre parenthèses indiquent les dimensions de la banque de prêt.

SELBSTVERBUCHUNG



## Bibliothèque municipale d'Euskirchen

Le chariot à livres B.3 est utilisé comme rayonnage avec bac à médias pour le retour de médias non-livres.

## ● Chariot à livres

*Assurer le retour, trier, regrouper, transporter de A à B, présenter : les chariots à livres sont de précieux auxiliaires parfaitement adaptés au transport de médias. Réduits à l'essentiel dans leurs fonctions, ils sont également appréciés par les visiteurs et par le personnel.*



### **Chariot à livres B.3**

Il sera spécialement apprécié par les personnes de grande taille : Notre chariot à livres unilatéral a une forme ergonomique telle que chacun le poussera commodément et bien volontiers à travers la bibliothèque. Grâce à la possibilité d'y aménager de nombreux équipements, le chariot à livres pourra être facilement adapté à des exigences spéciales.



### **Chariot de transport**

Equippé d'une porte en plexiglas verrouillable, le chariot de transport vous accompagne dans vos études. Ainsi les instruments de travail seront toujours en sécurité et à portée de main.



### **Chariot à livres Vari**

Le chariot classique, robuste, facile à manier. Peut être équipé ultérieurement de traverses centrales pour subdiviser les surfaces de dépose. Livrable également avec tube rectangulaire.



Pour assurer des espaces de travail et une communication confortables, nous proposons divers systèmes de tables pour les différents utilisateurs.

## ● Espaces de travail et communication

*Se rencontrer, parler, discuter, se détendre, jouer, s'amuser ensemble : Nos systèmes de tables modulables constituent ici toujours la bonne réponse.*



### Tables à forme libre

Astucieuses et stimulantes : il est toujours possible de réaliser les formes qui vous conviennent  
Des chaises pivotantes et autres pièces de mobilier sont présentées dans notre catalogue Bibliothek : kreativ.  
Egalement livrables avec roulettes et en différentes hauteurs.



### Système de table

Nos classiques : table de travail quatre pieds et cadre stable disponible en version ronde, rectangulaire ou trapézoïdale.

Hauteur  
720 mm

Hauteur  
470 mm



Hauteur  
620 mm

### Système de table Kid's Case

Adaptable pour les enfants à diverses hauteurs de travail.



Différents équipements pour les systèmes de tables et diverses assises sont proposés dans notre catalogue "Kreativ"



## ● Rechercher

*Où puis-je trouver ce que je cherche ? Où puis-je faire une commande préalable, une réservation, une recherche ?*

*Que ce soit sur Internet, à l'OPAC, dans divers documents: des meubles fixes ou réglables en hauteur aident à faire les recherches et permettent à l'intéressé de parvenir rapidement au but.*



### Poste OPAC individuel réglable en hauteur

Réglable de manière individuelle à diverses hauteurs par un moteur électrique. Différents caissons pour unité centrale sont proposés.



### Poste OPAC individuel

A installer librement dans la bibliothèque. Grâce à la colonne, les câbles d'alimentation peuvent être posés de manière invisible. Différents caissons pour unité centrale sont proposés.



### Terminal multitouch « Boston »

Réagit tout simplement au toucher : pour les infos et les divertissements. De la taille d'une table le terminal multitouch « Boston » invite à l'utilisation : sélectionner, regarder, faire défiler. Un pointage du doigt suffit pour appeler les contenus les plus divers.



## CH-Domdidier

Armoire sans porte avec volets escamotables pour la présentation et le stockage des périodiques.

## ● Armoires à classeurs et à médias

*Ranger, trier, protéger, stocker : Les systèmes d'armoires remplissent de nombreuses fonctions : de la sécurisation des médias à la mise à disposition de commandes préalables en passant par la conservation des dossiers en toute sécurité.*



### Armoires à classeurs

Les armoires sont livrables en diverses hauteurs avec portes transparentes ou fermées et comme armoire porte rideau.



### Armoire porte rideau

Pour la conservation en toute sécurité de commandes préalables de médias, de dossiers et bien plus.



### Armoire à médias

Indispensable pour la sécurisation classique des médias. Des tiroirs destinés à recevoir les médias garantissent de pouvoir y accéder rapidement et facilement. Les dispositifs de blocage augmentent la sécurité à l'utilisation.

# erobe



## Bibliothèque municipale de Bielefeld

Les armoires à casiers dans l'espace des vestiaires sont aménagées avec des portes en verre dépoli et des serrures à code.

## Armoires à casiers

*Les sacs, les sacs à dos, les sacoches, les attachés-cases, les casques de motocycliste : toutes ces choses sont mises ici en lieu sûr pendant que le visiteur séjourne à la bibliothèque. Deux tailles de casiers peuvent être combinées avec divers designs de portes et types de serrures.*



Serrure à code



Cylindre de sécurité dans une porte en tôle perforée



Cylindre de sécurité dans une porte en verre acrylique transparent



Cylindre de sécurité dans une porte en verre acrylique satiné



Serrure à pièce

### Types de serrures

Sur demande on peut également équiper les armoires à casiers de serrures RFID.



### Tailles de casiers

Pour les objets de grande taille, nous proposons des casiers XL prévus entre autres pour y loger des casques de motocycliste.



**Bibliothèque Universitaire Gergovia –  
Clermont-Ferrand (France)**

Film adhésif sur verre acrylique

## ● Signalétique

*Signalétique des rayonnages et des tablettes, graphiques, motifs individuels : en plus de la signalétique classique des rayonnages, nos spécialistes vous conseillent sur tout autre type de signalétique à l'intérieur du bâtiment.*





## ● Bibliothèque : « Kreativ »

*Avez-vous envie d'un siège supplémentaire, excitant, confortable, aux couleurs vives ? Notre catalogue « Bibliothek : Kreativ » procure des idées fantastiques et innovantes.*



### **Pebble**

Une conception intelligente de la manière d'être assis permettant aussi bien aux adultes qu'aux enfants de se rencontrer sans contrainte, de communiquer, de jouer ou simplement de se détendre.



### **Oppo**

Agréable meuble de détente disponible en deux tailles et de nombreuses couleurs.



### **Lümmel/Laxxer**

Le Lümmel et son grand frère Laxxer font tout simplement plaisir et permettent de s'asseoir en de multiples positions.



### **Fatboy Original**

C'est le pouf bien connu, intemporel dans le design et aux possibilités illimitées. S'y asseoir, se détendre et savourer.



## Proposition d'aménagement

A partir du système de rayonnages R.10/4 avec  
panneaux d'habillage en verre

## ● Personnalisation

*Donner à la bibliothèque un visage tout à fait personnel : ce souhait hante de nombreux responsables. Les rayonnages ekz sont caractérisés par un haut degré de capacité d'adaptation et de métamorphose. A la recherche de la solution optimale.*

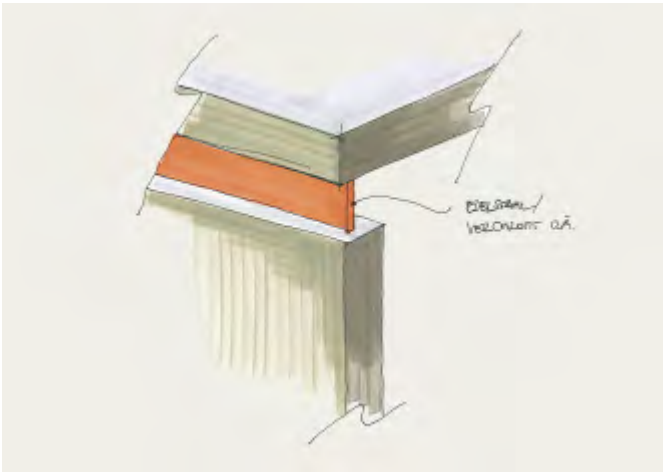

La plaque de recouvrement du rayonnage de base R.10/4 est soulevée au moyen d'un profilé plat métallique.



Différents secteurs sont caractérisés par les diverses couleurs du rayonnage.



Des composants supplémentaires tels que des vitrines ouvrent de nouveaux secteurs d'exposition.



D'imposants panneaux facilitent l'orientation.



Réalisation finale



## ● Bureaux d'études

*Le rayonnage est un composant essentiel d'une installation. Tout aussi importante pour l'impression générale est la conception d'ensemble d'une bibliothèque. Nos bureaux d'études et nos équipes de vente se consacrent à ces tâches de toutes leurs forces et avec passion.*



Du plan à la visualisation de l'installation.

# ● Notices de montage

Nous voulons vous simplifier les choses au maximum...  
Un montage rapide, aisé et surtout sans aide extérieure – voilà ce que nous nous efforçons de proposer pour tous nos produits.  
Nos éléments de mobilier peuvent être transformés, modifiés ou complétés à tout moment. En outre, aucun outil spécial n'est requis pour ce faire. Il vous suffit de suivre nos notices de montage, très simples à comprendre.

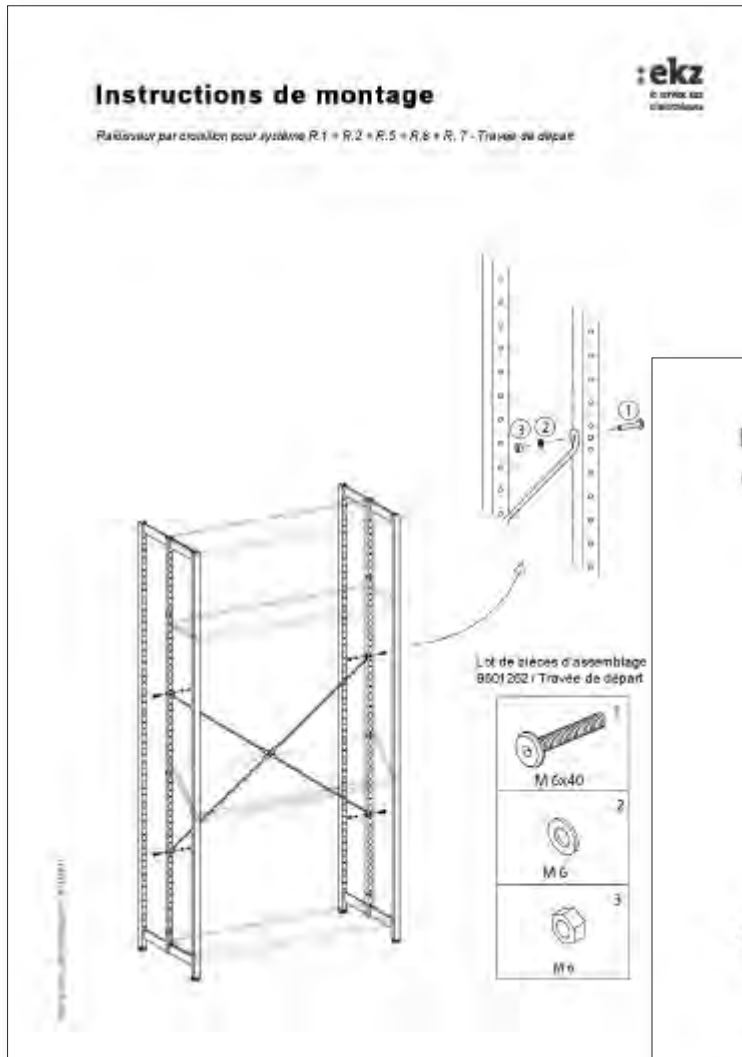

**i** Toutes nos notices de montage sont disponibles sur notre site Internet sous [www.ekz.fr](http://www.ekz.fr) > Documentations diverses > Notices de montage

## ● Certificats

*Durabilité, résistance, sécurité, protection contre les accidents et qualité : ces facteurs sont cruciaux à nos yeux. C'est pourquoi nous soumettons tous nos produits à des examens approfondis. Ainsi, votre bibliothèque n'est pas seulement attractive mais aussi agréable à long terme, sans aucun risque ni pour vous ni pour vos usagers.*

**LGAI**

**GS - Zertifikat / Certificat GS**

Genehmigungsinhaber / Détenteur de l'autorisation

ekz.bibliotheksservice GmbH  
72764 Reutlingen  
ekz S.ä.r.l.  
87500 Haguenau, Frankreich



Zertifiziertes Produkt (Genehmigung) /  
Produit certifié (identification du produit)

**Système des étagères à livres „R.2“**

Prüfzeichen / Marque de contrôle

GS - Zertifikats - Nr. / No de certificat 59 33 336

Untersuchungsberichte Nm. / Rapport d'essai no. 735 1758, 938 2001

Geprüft nach / Testé selon

DIN FB 147 : 2006; BGR 234 : 2006; DIN EN 14073-2-3 : 2004; DIN EN 14074 : 2004;  
DIN 68 874-1 : 1995

Nürnberg, 11.12.2009

Zertifizierungsstelle / Bureau de certification



Prüfabor / Laboratoire d'essai

  
Dr.-Ing. W. Schubert

  
Dipl.-Ing. (FH) R. Heym

Dieses GS-Zertifikat ist befristet auf 3 Jahre, ab Erstellungsdatum.  
Le présent certificat GS est valide pour un maximum de 3 ans, à dater de la création incluse.  
Produkt und Fertigung erfüllen § 4 (1) bzw. (2) und § 7 (1) des Geräte- und Produktsicherheitsgesetzes.  
Le produit et la production sont conformes aux § 4 (1) ou (2) et 7 (1) de la loi allemande sur les équipements et la sécurité de

LGA QualTest GmbH • Tillystraße 2 • 90431 Nürnberg  
Tel +49 (0 11) 6 55-50 03 • Fax +49 (0 11) 6 55-57 77 • E-Mail: gq@lga.de • www.lga.de

**LGAI**

TÜV Rheinland LGA Products GmbH

**Certificat de Qualité**



La TÜV Rheinland LGA Products GmbH

confirme par la présente que

ekz.bibliotheksservice GmbH  
72764 Reutlingen 

laisse tester/surveiller son produit

**Système des étagères à livres "R.2"**

Dans le cadre d'un contrat de surveillance

Exigence de qualité	Déterminations / Résultats
Matériau	Structure et onglets de ferme en tubes d'acier de machines; tablette de rayonnage en panneaux de particules de qualité E1. feuille de placage en bois naturel. Sabotets en métal / Bois avec revêtement électrolytique Zn/Ni.
Surface	La surface a été soignée selon DIN 68 661 / pièces en bois vernies avec PUR (00) / pièces en métal avec revêtements en poudre organique.
Capacité de chargement	Tablette, longueur: 975 mm, profondeur: 250 mm / selon DIN 68 874 et selon norme 234 / tablettes en bois, chargeable de 80 kg (base de rupture 100 kg)
Sécurité	Signe GS attaché (en 68 33 336)
Fonctionnalité	Confort d'assemblage, réglage simple des tablettes, sans outil, système est protégé par lettre de brevet. Brevet Nr. 102034018887 T-25, en option avec résilles.
Design	Étagères encadrées harmonisées / le design est classique est fonctionnel
Surveillance de qualité	Interne et externe

Nürnberg, 22.03.2008  
Changé, 27.01.2010



Certificat de Qualité No 2108  
LGA rapport d'essai No 735 1758

  
C. Sieber  
Organisme de certification

  
Dipl.-Ing. (FH) R. Heym  
Directeur du Institut d'Essai de Mesures

 Tous les certificats de qualité/sigles GS disponibles sont présentés sur notre site Web à l'adresse suivante [www.ekz.fr](http://www.ekz.fr) > Documentations diverses > Certificats de qualité/sigle GS

Hauteurs

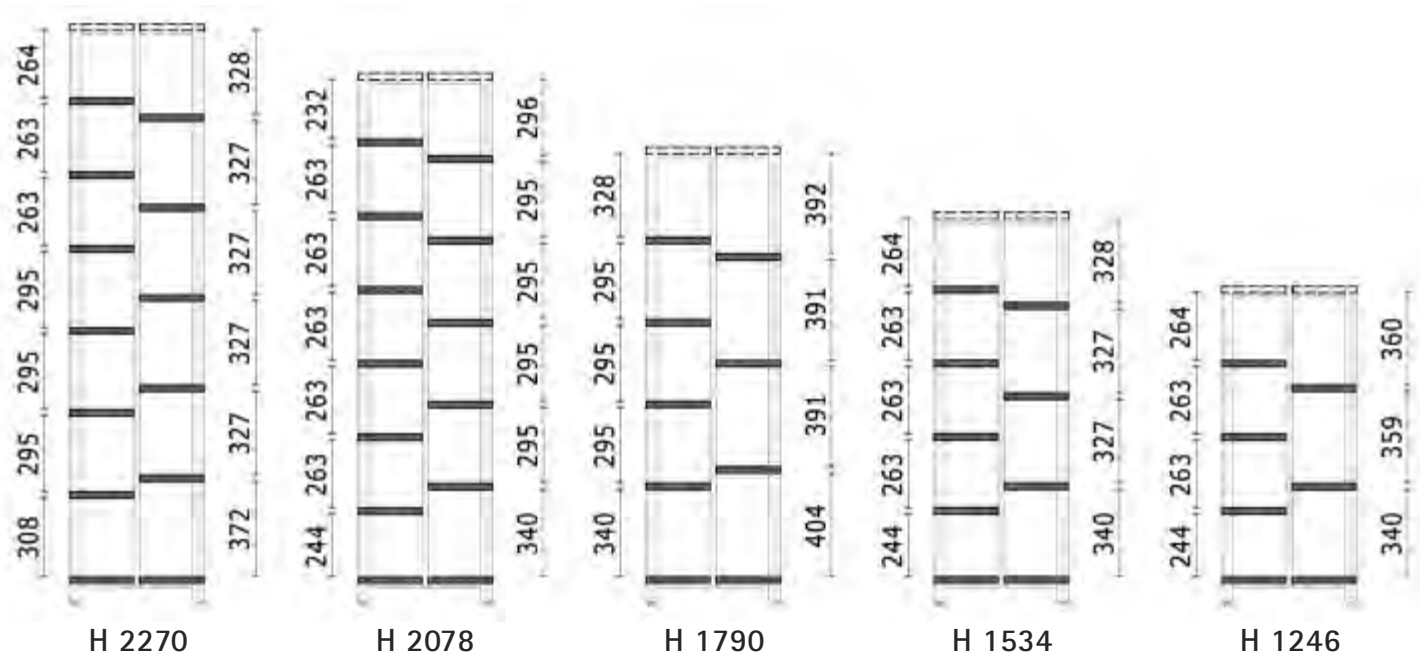

Hauteurs de rayonnages pour les systèmes de rayonnages R.1 à R.4 (y compris vérins de réglage)/exemple de répartition de tablettes = gabarits

Hauteurs

Dimensions tablette/montant de rayonnage

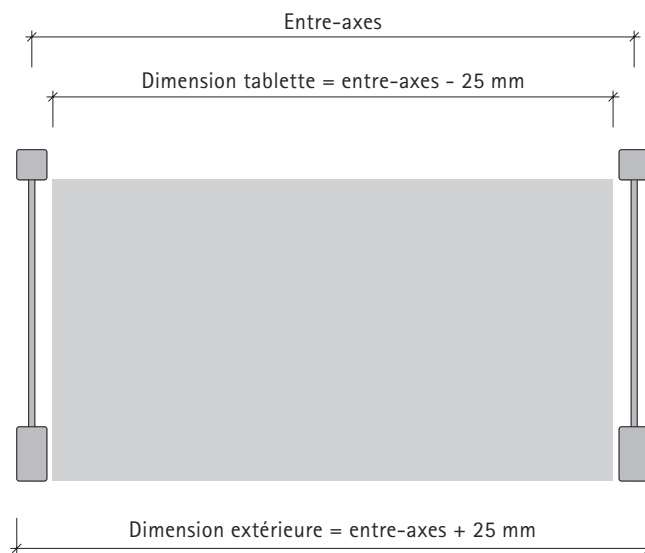
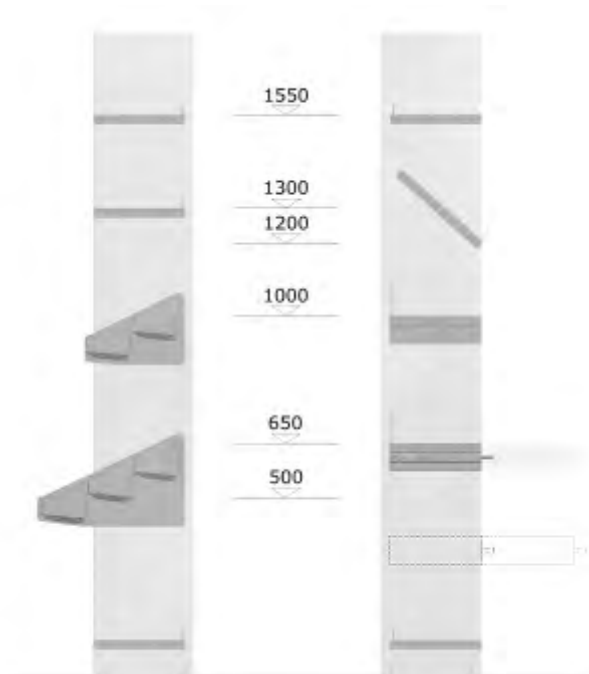

Pour supports de présentation tels que bac à médias, bac reling, Media Step, tablette inclinée

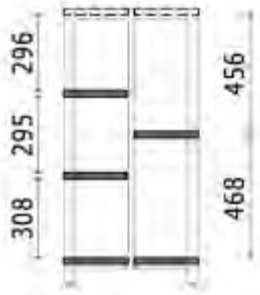

H 1086

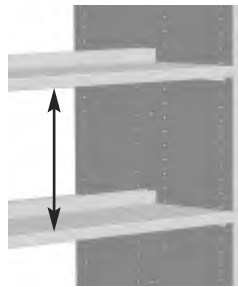

Les hauteurs indiquées désignent l'écartement entre les tablettes.

Travée de départ (TD)/Travée suivante (TS)

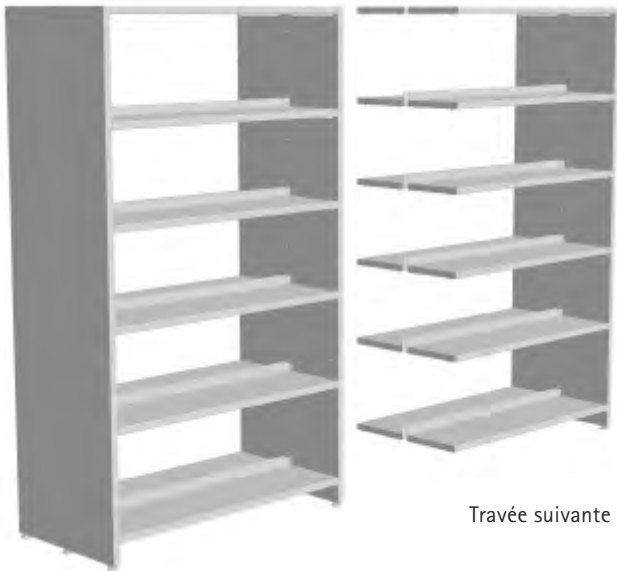

Travée de départ

Travée suivante

Butée arrière



**Butée arrière pour tablette bois**

Variété du design jusqu'au moindre détail : les butées peuvent être montées ultérieurement sur les tablettes et sont disponibles dans différents matériaux.



**Tablette métallique avec butée arrière fixe**



**Tablette métallique avec butée arrière amovible**

Une butée arrière peut être installée à tout moment et sans outil sur nos tablettes métalliques sans butée.

## Construction

### Montant rayonnage R.1

tube d'acier rectangulaire, tubes verticaux 25/45 x 25 mm soudés aux traverses 45 x 5 mm

### Réglage au sol

2 vérins de réglage par montant de rayonnage

### Perforations de réglage

Série de perforations tous les 32 mm pour accrocher les tablettes

### Tablettes

25 mm d'épaisseur, peuvent être réglées et bloquées, inclinables individuellement

### Tablettes et aménagements de rayonnages

Arrêts de livres et supports tablettes en acier galvanisé brillant

## Dimensions

### Travée de départ

1025/925/765/525 mm

### Travée suivante/entre-axes

1000/900/740/500 mm

### Largeurs des tablettes

975/875/715/475 mm

### Hauteurs

Avec vérin de réglage  
2270/2078/1790/1514/1246/  
1086 mm

### Profondeurs

Rayonnage double face 525/625 mm  
Rayonnage simple face 275/325 mm

### Profondeurs des tablettes

250/300 mm



### Beauté classique du cadre

Le R.1 se caractérise par son montant de profil rectangulaire classique – proposé par exemple en aluminium blanc.

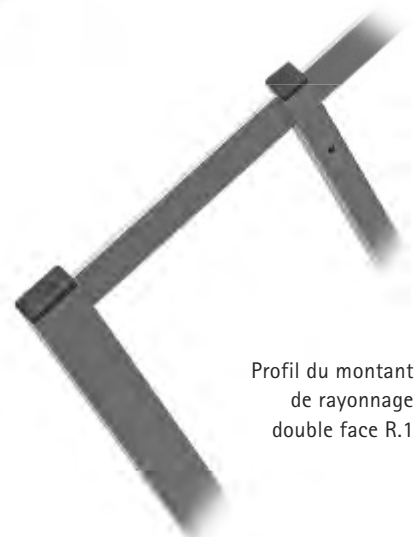

Profil du montant de rayonnage double face R.1



Des tests ont été effectués au niveau de la sécurité mécanique, la stabilité, la fonctionnalité, la manipulation, la résistance dans le temps, la capacité de charge statique et dynamique, la stabilité latérale, la qualité des surfaces et l'absence de nocivité pour la santé. Le système a obtenu le Certificat de Qualité [rapport d'expertise n° 735 1758, 938 2001] remis par la LGA pour les produits de très haute qualité.

Pour tablettes profondeur 250 mm

Pour tablettes profondeur 300 mm

**Montant de rayonnage simple face**

N° ekz	Dimension réf.
9602001	H 1086 mm
9602002	H 1246 mm
9602003	H 1534 mm
9602004	H 1790 mm
9602005	H 2078 mm
9602006	H 2270 mm

N° ekz	Dimension réf.
9602021	H 1086 mm
9602022	H 1246 mm
9602023	H 1534 mm
9602024	H 1790 mm
9602025	H 2078 mm
9602026	H 2270 mm



Métal laqué

**Montant de rayonnage double face**

N° ekz	Dimension réf.
9602011	H 1086 mm
9602012	H 1246 mm
9602013	H 1534 mm
9602014	H 1790 mm
9602015	H 2078 mm
9602016	H 2270 mm

N° ekz	Dimension réf.
9602031	H 1086 mm
9602032	H 1246 mm
9602033	H 1534 mm
9602034	H 1790 mm
9602035	H 2078 mm
9602036	H 2270 mm



Métal laqué

**Renfort par cadre raidisseur**

N° ekz	Dimension réf.
9601101	E-A 500 mm
9601103	E-A 700 mm
9601105	E-A 900 mm
9601107	E-A 1000 mm

**Matériel de fixation pour cadre raidisseur**

N° ekz	
9601260	Travée de départ
9601261	Travée suivante

Le matériel de fixation doit être commandé séparément.



Tube d'acier 15 x 30 mm,  
Métal laqué,  
à fixer aux montants de  
rayonnage

**Renfort par croisillon raidisseur acier rond**

N° ekz	Dimension réf.
9601211	E-A 500 mm
9601213	E-A 700 mm
9601215	E-A 900 mm
9601217	E-A 1000 mm

**Matériel de fixation pour croisillon raidisseur**

N° ekz	
9601262	Travée de départ
9601263	Travée suivante

Le matériel de fixation doit être commandé séparément.



Acier rond  $\varnothing$  6 mm,  
galvanisé brillant,  
à fixer aux montants de  
rayonnage

**Rayonnage simple face avec cadre raidisseur sans tablette**

Montants et raidisseur en métal laqué, travée de départ (TD) ou travée suivante (TS)

**Pour tablettes profondeur 250 mm****Pour tablettes profondeur 300 mm****Entre-axes 500 mm, travée de départ (TD) 525 mm, travée suivante (TS) 500 mm**

N° ekz	Dimension réf.
9609015	H 1086 mm, TD
9609016	H 1086 mm, TS
9609017	H 1241 mm, TD
9609018	H 1241 mm, TS
9609019	H 1534 mm, TD
9609020	H 1534 mm, TS
9609021	H 1790 mm, TD
9609022	H 1790 mm, TS
9609023	H 2078 mm, TD
9609024	H 2078 mm, TS
9609025	H 2270 mm, TD
9609026	H 2270 mm, TS

N° ekz	Dimension réf.
9609165	H 1086 mm, TD
9609166	H 1086 mm, TS
9609167	H 1241 mm, TD
9609168	H 1241 mm, TS
9609169	H 1534 mm, TD
9609170	H 1534 mm, TS
9609171	H 1790 mm, TD
9609172	H 1790 mm, TS
9609173	H 2078 mm, TD
9609174	H 2078 mm, TS
9609175	H 2270 mm, TD
9609176	H 2270 mm, TS

**Entre-axes 740 mm, travée de départ (TD) 765 mm, travée suivante (TS) 740 mm**

N° ekz	Dimension réf.
9602101	H 1086 mm, TD
9602102	H 1086 mm, TS
9602103	H 1241 mm, TD
9602103	H 1241 mm, TS
9602105	H 1534 mm, TD
9602106	H 1534 mm, TS
9602107	H 1790 mm, TD
9602108	H 1790 mm, TS
9602109	H 2078 mm, TD
9602110	H 2078 mm, TS
9602111	H 2270 mm, TD
9602112	H 2270 mm, TS

N° ekz	Dimension réf.
9602121	H 1086 mm, TD
9602122	H 1086 mm, TS
9602123	H 1241 mm, TD
9602124	H 1241 mm, TS
9602125	H 1534 mm, TD
9602126	H 1534 mm, TS
9602127	H 1790 mm, TD
9602128	H 1790 mm, TS
9602129	H 2078 mm, TD
9602130	H 2078 mm, TS
9602131	H 2270 mm, TD
9602132	H 2270 mm, TS

**Entre-axes 900 mm, travée de départ (TD) 925 mm, travée suivante (TS) 900 mm**

N° ekz	Dimension réf.
9609075	H 1086 mm, TD
9609076	H 1086 mm, TS
9609077	H 1241 mm, TD
9609078	H 1241 mm, TS
9609079	H 1534 mm, TD
9609080	H 1534 mm, TS
9609081	H 1790 mm, TD
9609082	H 1790 mm, TS
9609083	H 2078 mm, TD
9609084	H 2078 mm, TS
9609085	H 2270 mm, TD
9609086	H 2270 mm, TS

N° ekz	Dimension réf.
9609225	H 1086 mm, TD
9609226	H 1086 mm, TS
9609227	H 1241 mm, TD
9609228	H 1241 mm, TS
9609229	H 1534 mm, TD
9609230	H 1534 mm, TS
9609231	H 1790 mm, TD
9609232	H 1790 mm, TS
9609233	H 2078 mm, TD
9609234	H 2078 mm, TS
9609235	H 2270 mm, TD
9609236	H 2270 mm, TS

**Entre-axes 1000 mm, travée de départ (TD) 1025 mm, travée suivante (TS) 1000 mm**

N° ekz	Dimension réf.
9602101	H 1086 mm, TD
9602102	H 1086 mm, TS
9602103	H 1241 mm, TD
9602103	H 1241 mm, TS
9602105	H 1534 mm, TD
9602106	H 1534 mm, TS
9602107	H 1790 mm, TD
9602108	H 1790 mm, TS
9602109	H 2078 mm, TD
9602110	H 2078 mm, TS
9602111	H 2270 mm, TD
9602112	H 2270 mm, TS

N° ekz	Dimension réf.
9602121	H 1086 mm, TD
9602122	H 1086 mm, TS
9602123	H 1241 mm, TD
9602124	H 1241 mm, TS
9602125	H 1534 mm, TD
9602126	H 1534 mm, TS
9602127	H 1790 mm, TD
9602128	H 1790 mm, TS
9602129	H 2078 mm, TD
9602130	H 2078 mm, TS
9602131	H 2270 mm, TD
9602132	H 2270 mm, TS

Pour tablettes profondeur 250 mm

Pour tablettes profondeur 300 mm

**Entre-axes 500 mm, travée de départ (TD) 525 mm, travée suivante (TS) 500 mm**

N° ekz	Dimension réf.
9609001	H 1086 mm, TD
9609002	H 1086 mm, TS
9609003	H 1241 mm, TD
9609004	H 1241 mm, TS
9609005	H 1534 mm, TD
9609006	H 1534 mm, TS
9609007	H 1790 mm, TD
9609008	H 1790 mm, TS
9609009	H 2078 mm, TD
9609010	H 2078 mm, TS
9609011	H 2270 mm, TD
9609012	H 2270 mm, TS

N° ekz	Dimension réf.
9609151	H 1086 mm, TD
9609152	H 1086 mm, TS
9609153	H 1241 mm, TD
9609154	H 1241 mm, TS
9609155	H 1534 mm, TD
9609156	H 1534 mm, TS
9609157	H 1790 mm, TD
9609158	H 1790 mm, TS
9609159	H 2078 mm, TD
9609160	H 2078 mm, TS
9609161	H 2270 mm, TD
9609162	H 2270 mm, TS

**Entre-axes 740 mm, travée de départ (TD) 765 mm, travée suivante (TS) 740 mm**

N° ekz	Dimension réf.
9602101	H 1086 mm, TD
9602102	H 1086 mm, TS
9602103	H 1241 mm, TD
9602103	H 1241 mm, TS
9602105	H 1534 mm, TD
9602106	H 1534 mm, TS
9602107	H 1790 mm, TD
9602108	H 1790 mm, TS
9602109	H 2078 mm, TD
9602110	H 2078 mm, TS
9602111	H 2270 mm, TD
9602112	H 2270 mm, TS

N° ekz	Dimension réf.
9602121	H 1086 mm, TD
9602122	H 1086 mm, TS
9602123	H 1241 mm, TD
9602124	H 1241 mm, TS
9602125	H 1534 mm, TD
9602126	H 1534 mm, TS
9602127	H 1790 mm, TD
9602128	H 1790 mm, TS
9602129	H 2078 mm, TD
9602130	H 2078 mm, TS
9602131	H 2270 mm, TD
9602132	H 2270 mm, TS

**Entre-axes 900 mm, travée de départ (TD) 925 mm, travée suivante (TS) 900 mm**

N° ekz	Dimension réf.
9609061	H 1086 mm, TD
9609062	H 1086 mm, TS
9609063	H 1241 mm, TD
9609064	H 1241 mm, TS
9609065	H 1534 mm, TD
9609066	H 1534 mm, TS
9609067	H 1790 mm, TD
9609068	H 1790 mm, TS
9609069	H 2078 mm, TD
9609070	H 2078 mm, TS
9609071	H 2270 mm, TD
9609072	H 2270 mm, TS

N° ekz	Dimension réf.
9609211	H 1086 mm, TD
9609212	H 1086 mm, TS
9609213	H 1241 mm, TD
9609214	H 1241 mm, TS
9609215	H 1534 mm, TD
9609216	H 1534 mm, TS
9609217	H 1790 mm, TD
9609218	H 1790 mm, TS
9609219	H 2078 mm, TD
9609220	H 2078 mm, TS
9609221	H 2270 mm, TD
9609222	H 2270 mm, TS

**Entre-axes 1000 mm, travée de départ (TD) 1025 mm, travée suivante (TS) 1000 mm**

N° ekz	Dimension réf.
9602101	H 1086 mm, TD
9602102	H 1086 mm, TS
9602103	H 1241 mm, TD
9602103	H 1241 mm, TS
9602105	H 1534 mm, TD
9602106	H 1534 mm, TS
9602107	H 1790 mm, TD
9602108	H 1790 mm, TS
9602109	H 2078 mm, TD
9602110	H 2078 mm, TS
9602111	H 2270 mm, TD
9602112	H 2270 mm, TS

N° ekz	Dimension réf.
9602121	H 1086 mm, TD
9602122	H 1086 mm, TS
9602123	H 1241 mm, TD
9602124	H 1241 mm, TS
9602125	H 1534 mm, TD
9602126	H 1534 mm, TS
9602127	H 1790 mm, TD
9602128	H 1790 mm, TS
9602129	H 2078 mm, TD
9602130	H 2078 mm, TS
9602131	H 2270 mm, TD
9602132	H 2270 mm, TS

**Rayonnage simple face avec croisillon raidisseur sans tablette**

Montants en métal laqué, raidisseur en acier rond galvanisé brillant, travée de départ (TD) ou travée suivante (TS)

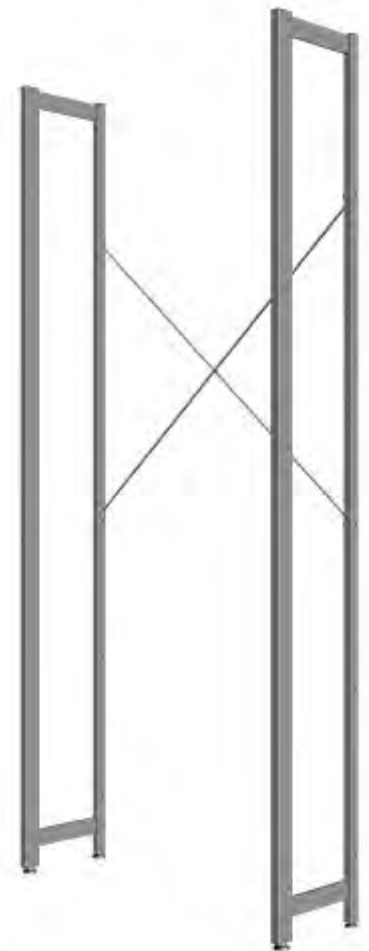

**Rayonnage double face avec cadre raidisseur sans tablette**

Montants et raidisseur en métal laqué, travée de départ (TD) ou travée suivante (TS)

**Pour tablettes profondeur 250 mm****Entre-axes 500 mm, travée de départ (TD) 525 mm, travée suivante (TS) 500 mm**

N° ekz	Dimension réf.
9602201	H 1086 mm, TD
9602202	H 1086 mm, TS
9602203	H 1246 mm, TD
9602204	H 1246 mm, TS
9602205	H 1534 mm, TD
9602206	H 1534 mm, TS
9602207	H 1790 mm, TD
9602208	H 1790 mm, TS
9602209	H 2078 mm, TD
9602210	H 2078 mm, TS
9602211	H 2270 mm, TD
9602212	H 2270 mm, TS

**Pour tablettes profondeur 300 mm**

N° ekz	Dimension réf.
9602281	H 1086 mm, TD
9602282	H 1086 mm, TS
9602283	H 1246 mm, TD
9602284	H 1246 mm, TS
9602285	H 1534 mm, TD
9602286	H 1534 mm, TS
9602287	H 1790 mm, TD
9602288	H 1790 mm, TS
9602289	H 2078 mm, TD
9602290	H 2078 mm, TS
9602291	H 2270 mm, TD
9602292	H 2270 mm, TS

**Entre-axes 740 mm, travée de départ (TD) 765 mm, travée suivante (TS) 740 mm**

N° ekz	Dimension réf.
9602221	H 1086 mm, TD
9602222	H 1086 mm, TS
9602223	H 1246 mm, TD
9602224	H 1246 mm, TS
9602225	H 1534 mm, TD
9602226	H 1534 mm, TS
9602227	H 1790 mm, TD
9602228	H 1790 mm, TS
9602229	H 2078 mm, TD
9602230	H 2078 mm, TS
9602231	H 2270 mm, TD
9602232	H 2270 mm, TS

N° ekz	Dimension réf.
9602301	H 1086 mm, TD
9602302	H 1086 mm, TS
9602303	H 1246 mm, TD
9602304	H 1246 mm, TS
9602305	H 1534 mm, TD
9602306	H 1534 mm, TS
9602307	H 1790 mm, TD
9602308	H 1790 mm, TS
9602309	H 2078 mm, TD
9602310	H 2078 mm, TS
9602311	H 2270 mm, TD
9602312	H 2270 mm, TS

**Entre-axes 900 mm, travée de départ (TD) 925 mm, travée suivante (TS) 900 mm**

N° ekz	Dimension réf.
9602241	H 1086 mm, TD
9602242	H 1086 mm, TS
9602243	H 1246 mm, TD
9602244	H 1246 mm, TS
9602245	H 1534 mm, TD
9602246	H 1534 mm, TS
9602247	H 1790 mm, TD
9602248	H 1790 mm, TS
9602249	H 2078 mm, TD
9602250	H 2078 mm, TS
9602251	H 2270 mm, TD
9602252	H 2270 mm, TS

N° ekz	Dimension réf.
9602321	H 1086 mm, TD
9602322	H 1086 mm, TS
9602323	H 1246 mm, TD
9602324	H 1246 mm, TS
9602325	H 1534 mm, TD
9602326	H 1534 mm, TS
9602327	H 1790 mm, TD
9602328	H 1790 mm, TS
9602329	H 2078 mm, TD
9602330	H 2078 mm, TS
9602331	H 2270 mm, TD
9602332	H 2270 mm, TS

**Entre-axes 1000 mm, travée de départ (TD) 1025 mm, travée suivante (TS) 1000 mm**

N° ekz	Dimension réf.
9602261	H 1086 mm, TD
9602262	H 1086 mm, TS
9602263	H 1246 mm, TD
9602264	H 1246 mm, TS
9602265	H 1534 mm, TD
9602266	H 1534 mm, TS
9602267	H 1790 mm, TD
9602268	H 1790 mm, TS
9602269	H 2078 mm, TD
9602270	H 2078 mm, TS
9602271	H 2270 mm, TD
9602272	H 2270 mm, TS

N° ekz	Dimension réf.
9602341	H 1086 mm, TD
9602342	H 1086 mm, TS
9602343	H 1246 mm, TD
9602344	H 1246 mm, TS
9602345	H 1534 mm, TD
9602346	H 1534 mm, TS
9602347	H 1790 mm, TD
9602348	H 1790 mm, TS
9602349	H 2078 mm, TD
9602350	H 2078 mm, TS
9602351	H 2270 mm, TD
9602352	H 2270 mm, TS

Pour tablettes profondeur 250 mm

Pour tablettes profondeur 300 mm

**Entre-axes 500 mm, travée de départ (TD) 525 mm, travée suivante (TS) 500 mm**

N° ekz	Dimension réf.
9602361	H 1086 mm, TD
9602362	H 1086 mm, TS
9602363	H 1246 mm, TD
9602364	H 1246 mm, TS
9602365	H 1534 mm, TD
9602366	H 1534 mm, TS
9602367	H 1790 mm, TD
9602368	H 1790 mm, TS
9602369	H 2078 mm, TD
9602370	H 2078 mm, TS
9602371	H 2270 mm, TD
9602372	H 2270 mm, TS

N° ekz	Dimension réf.
9602441	H 1086 mm, TD
9602442	H 1086 mm, TS
9602443	H 1246 mm, TD
9602444	H 1246 mm, TS
9602445	H 1534 mm, TD
9602446	H 1534 mm, TS
9602447	H 1790 mm, TD
9602448	H 1790 mm, TS
9602449	H 2078 mm, TD
9602450	H 2078 mm, TS
9602451	H 2270 mm, TD
9602452	H 2270 mm, TS

**Entre-axes 740 mm, travée de départ (TD) 765 mm, travée suivante (TS) 740 mm**

N° ekz	Dimension réf.
9602381	H 1086 mm, TD
9602382	H 1086 mm, TS
9602383	H 1246 mm, TD
9602384	H 1246 mm, TS
9602385	H 1534 mm, TD
9602386	H 1534 mm, TS
9602387	H 1790 mm, TD
9602388	H 1790 mm, TS
9602389	H 2078 mm, TD
9602390	H 2078 mm, TS
9602391	H 2270 mm, TD
9602392	H 2270 mm, TS

N° ekz	Dimension réf.
9602461	H 1086 mm, TD
9602462	H 1086 mm, TS
9602463	H 1246 mm, TD
9602464	H 1246 mm, TS
9602465	H 1534 mm, TD
9602466	H 1534 mm, TS
9602467	H 1790 mm, TD
9602468	H 1790 mm, TS
9602469	H 2078 mm, TD
9602470	H 2078 mm, TS
9602471	H 2270 mm, TD
9602472	H 2270 mm, TS

**Entre-axes 900 mm, travée de départ (TD) 925 mm, travée suivante (TS) 900 mm**

N° ekz	Dimension réf.
9602401	H 1086 mm, TD
9602402	H 1086 mm, TS
9602403	H 1246 mm, TD
9602404	H 1246 mm, TS
9602405	H 1534 mm, TD
9602406	H 1534 mm, TS
9602407	H 1790 mm, TD
9602408	H 1790 mm, TS
9602409	H 2078 mm, TD
9602410	H 2078 mm, TS
9602411	H 2270 mm, TD
9602412	H 2270 mm, TS

N° ekz	Dimension réf.
9602481	H 1086 mm, TD
9602482	H 1086 mm, TS
9602483	H 1246 mm, TD
9602484	H 1246 mm, TS
9602485	H 1534 mm, TD
9602486	H 1534 mm, TS
9602487	H 1790 mm, TD
9602488	H 1790 mm, TS
9602489	H 2078 mm, TD
9602490	H 2078 mm, TS
9602491	H 2270 mm, TD
9602492	H 2270 mm, TS

**Entre-axes 1000 mm, travée de départ (TD) 1025 mm, travée suivante (TS) 1000 mm**

N° ekz	Dimension réf.
9602421	H 1086 mm, TD
9602422	H 1086 mm, TS
9602423	H 1246 mm, TD
9602424	H 1246 mm, TS
9602425	H 1534 mm, TD
9602426	H 1534 mm, TS
9602427	H 1790 mm, TD
9602428	H 1790 mm, TS
9602429	H 2078 mm, TD
9602430	H 2078 mm, TS
9602431	H 2270 mm, TD
9602432	H 2270 mm, TS

N° ekz	Dimension réf.
9602501	H 1086 mm, TD
9602502	H 1086 mm, TS
9602503	H 1246 mm, TD
9602504	H 1246 mm, TS
9602505	H 1534 mm, TD
9602506	H 1534 mm, TS
9602507	H 1790 mm, TD
9602508	H 1790 mm, TS
9602509	H 2078 mm, TD
9602510	H 2078 mm, TS
9602511	H 2270 mm, TD
9602512	H 2270 mm, TS

**Rayonnage double face avec croisillon raidisseur sans tablette**

Montants en métal laqué, raidisseur en acier rond galvanisé brillant, travée de départ (TD) ou travée suivante (TS)

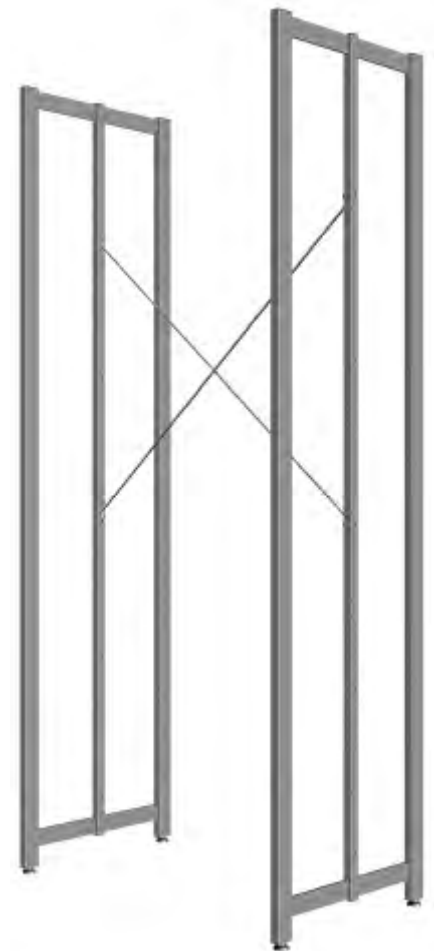

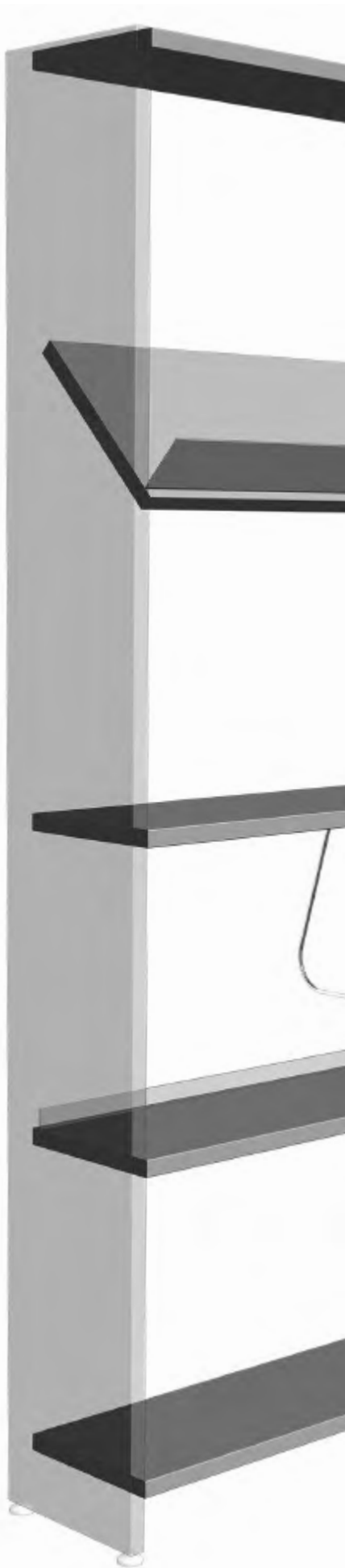

Pour tablettes profondeur 250 mm

Pour tablettes profondeur 300 mm

**Tablette de couverture**

N° ekz	Dimension réf.
9617146	E-A 500 mm
9617147	E-A 740 mm
9617148	E-A 900 mm
9617149	E-A 1000 mm

N° ekz	Dimension réf.
9617156	E-A 500 mm
9617157	E-A 740 mm
9617158	E-A 900 mm
9617159	E-A 1000 mm

**Tablette de couverture avec rainures pour serre-livres suspendus**

N° ekz	Dimension réf.
9617230	E-A 500 mm
9617231	E-A 740 mm
9617232	E-A 900 mm
9617233	E-A 1000 mm

N° ekz	Dimension réf.
9617246	E-A 500 mm
9617247	E-A 740 mm
9617248	E-A 900 mm
9617249	E-A 1000 mm

**Tablette inclinée**

N° ekz	Dimension réf.
9617270	E-A 500 mm
9617271	E-A 740 mm
9617272	E-A 900 mm
9617273	E-A 1000 mm

N° ekz	Dimension réf.
9617275	E-A 500 mm
9617276	E-A 740 mm
9617277	E-A 900 mm
9617278	E-A 1000 mm

**Tablette**

N° ekz	Dimension réf.
9617101	E-A 500 mm
9617102	E-A 740 mm
9617103	E-A 900 mm
9617104	E-A 1000 mm

N° ekz	Dimension réf.
9617111	E-A 500 mm
9617112	E-A 740 mm
9617113	E-A 900 mm
9617114	E-A 1000 mm

**Tablette avec rainures pour serre-livres suspendus**

N° ekz	Dimension réf.
9617234	E-A 500 mm
9617235	E-A 740 mm
9617236	E-A 900 mm
9617237	E-A 1000 mm

N° ekz	Dimension réf.
9617250	E-A 500 mm
9617251	E-A 740 mm
9617252	E-A 900 mm
9617253	E-A 1000 mm

**Butée arrière bois**

N° ekz	Dimension réf.
9619001	E-A 500 mm
9619002	E-A 740 mm
9619003	E-A 900 mm
9619004	E-A 1000 mm

**Butée arrière métal**

N° ekz	Dimension réf.
9619011	E-A 500 mm
9619012	E-A 740 mm
9619013	E-A 900 mm
9619014	E-A 1000 mm

**Butée arrière verre acrylique transparent mat**

N° ekz	Dimension réf.
9619021	E-A 500 mm
9619022	E-A 740 mm
9619023	E-A 900 mm
9619024	E-A 1000 mm

**Butée arrière verre acrylique transparent mat H 100 mm : pour tablette inclinée**

N° ekz	Dimension réf.
9619031	E-A 500 mm
9619032	E-A 740 mm
9619033	E-A 900 mm
9619044	E-A 1000 mm

**Tablette socle**

N° ekz	Dimension réf.
9617176	E-A 500 mm
9617177	E-A 740 mm
9617178	E-A 900 mm
9617179	E-A 1000 mm

N° ekz	Dimension réf.
9617186	E-A 500 mm
9617187	E-A 740 mm
9617188	E-A 900 mm
9617189	E-A 1000 mm

Pour tablettes profondeur 250 mm

Pour tablettes profondeur 300 mm

**Tablette de couverture**

N° ekz	Dimension réf.
9618151	E-A 500 mm
9618152	E-A 740 mm
9618153	E-A 900 mm
9618154	E-A 1000 mm

N° ekz	Dimension réf.
9618161	E-A 500 mm
9618162	E-A 740 mm
9618163	E-A 900 mm
9618164	E-A 1000 mm

**Tablette inclinée**

N° ekz	Dimension réf.
9618250	E-A 500 mm
9618251	E-A 740 mm
9618252	E-A 900 mm
9618253	E-A 1000 mm

N° ekz	Dimension réf.
9618255	E-A 500 mm
9618256	E-A 740 mm
9618257	E-A 900 mm
9618258	E-A 1000 mm

**Tablette**

N° ekz	Dimension réf.
9618131	E-A 500 mm
9618132	E-A 740 mm
9618133	E-A 900 mm
9618134	E-A 1000 mm

N° ekz	Dimension réf.
9618141	E-A 500 mm
9618142	E-A 740 mm
9618143	E-A 900 mm
9618144	E-A 1000 mm

**Tablette avec butée arrière fixe**

N° ekz	Dimension réf.
9618101	E-A 500 mm
9618102	E-A 740 mm
9618103	E-A 900 mm
9618104	E-A 1000 mm

N° ekz	Dimension réf.
9618111	E-A 500 mm
9618112	E-A 740 mm
9618113	E-A 900 mm
9618114	E-A 1000 mm

**Butée arrière métal**

N° ekz	Dimension réf.
9619056	E-A 500 mm
9619057	E-A 740 mm
9619058	E-A 900 mm
9619059	E-A 1000 mm

**Tablette socle**

N° ekz	Dimension réf.
9618211	E-A 500 mm
9618212	E-A 740 mm
9618213	E-A 900 mm
9618214	E-A 1000 mm

N° ekz	Dimension réf.
9618231	E-A 500 mm
9618232	E-A 740 mm
9618233	E-A 900 mm
9618234	E-A 1000 mm

**Tablette socle avec butée arrière fixe**

N° ekz	Dimension réf.
9618201	E-A 500 mm
9618202	E-A 740 mm
9618203	E-A 900 mm
9618204	E-A 1000 mm

N° ekz	Dimension réf.
9618221	E-A 500 mm
9618222	E-A 740 mm
9618223	E-A 900 mm
9618224	E-A 1000 mm





En retrait du montant



À fleur du montant



Profil L

Pour tablettes profondeur 250 mm

Pour tablettes profondeur 300 mm

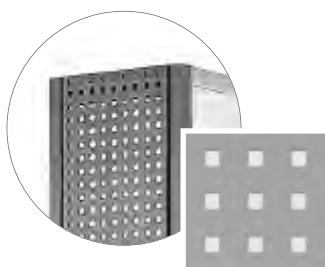

**Panneau d'habillage en tôle perforée Qg 8-24 : en retrait du montant**

N° ekz	Haut. rayonnage
9607015	1086 mm
9607020	1246 mm
9607016	1534 mm
9607017	1790 mm
9607018	2078 mm
9607019	2270 mm

N° ekz	Haut. rayonnage
9607078	1086 mm
9607083	1246 mm
9607079	1534 mm
9607080	1790 mm
9607081	2078 mm
9607082	2270 mm

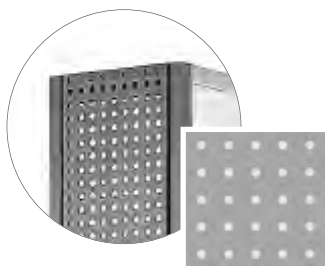

**Panneau d'habillage en tôle perforée Rg 4,5-15 : en retrait du montant**

N° ekz	Haut. rayonnage
9607036	1086 mm
9607041	1246 mm
9607037	1534 mm
9607038	1790 mm
9607039	2078 mm
9607040	2270 mm

N° ekz	Haut. rayonnage
9607099	1086 mm
9607104	1246 mm
9607100	1534 mm
9607101	1790 mm
9607102	2078 mm
9607103	2270 mm

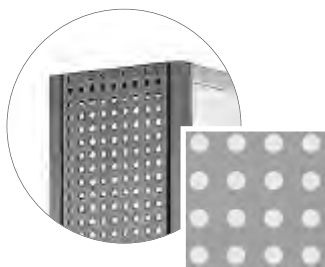

**Panneau d'habillage en tôle perforée Rg 10-20 : en retrait du montant**

N° ekz	Haut. rayonnage
9607057	1086 mm
9607062	1246 mm
9607058	1534 mm
9607059	1790 mm
9607060	2078 mm
9607061	2270 mm

N° ekz	Haut. rayonnage
9607120	1086 mm
9607125	1246 mm
9607121	1534 mm
9607122	1790 mm
9607123	2078 mm
9607124	2270 mm



**Panneau d'habillage métallique en L, à gauche**

N° ekz	Haut. rayonnage
9608501	1086 mm
9608502	1246 mm
9608503	1534 mm
9608504	1790 mm
9608505	2078 mm
9608506	2270 mm

N° ekz	Haut. rayonnage
9608509	1086 mm
9608510	1246 mm
9608511	1534 mm
9608512	1790 mm
9608513	2078 mm
9608514	2270 mm



**Panneau d'habillage métallique en L, à droite**

N° ekz	Haut. rayonnage
9608517	1086 mm
9608518	1246 mm
9608519	1534 mm
9608520	1790 mm
9608521	2078 mm
9608522	2270 mm

N° ekz	Haut. rayonnage
9608525	1086 mm
9608526	1246 mm
9608527	1534 mm
9608528	1790 mm
9608529	2078 mm
9608530	2270 mm

Pour tablettes profondeur 250 mm

Pour tablettes profondeur 300 mm

**Panneau d'habillage en acrylique mat : à fleur du montant**

N° ekz	Haut. rayonnage
9608801	1086 mm
9608802	1246 mm
9608803	1534 mm
9608804	1790 mm
9608805	2078 mm
9608806	2270 mm

N° ekz	Haut. rayonnage
9608809	1086 mm
9608810	1246 mm
9608811	1534 mm
9608812	1790 mm
9608813	2078 mm
9608814	2270 mm

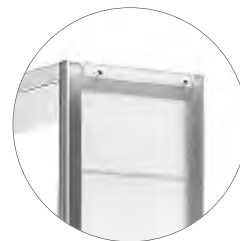
**Panneau d'habillage en bois : à fleur du montant**

N° ekz	Haut. rayonnage
9608601	1086 mm
9608602	1246 mm
9608603	1534 mm
9608604	1790 mm
9608605	2078 mm
9608606	2270 mm

N° ekz	Haut. rayonnage
9608609	1086 mm
9608610	1246 mm
9608611	1534 mm
9608612	1790 mm
9608613	2078 mm
9608614	2270 mm

**Panneau d'habillage bois en L**

N° ekz	Haut. rayonnage
9607760	1075-1086 mm
9607761	1235-1246 mm
9607762	1523-1534 mm
9607763	1779-1790 mm
9607764	2067-2078 mm
9607765	2259-2270 mm

N° ekz	Haut. rayonnage
9607772	1075-1086 mm
9607773	1235-1246 mm
9607774	1523-1534 mm
9607775	1779-1790 mm
9607776	2067-2078 mm
9607777	2259-2270 mm

**Tablette de couverture type A pour panneau d'habillage en L**

N° ekz	Dimension réf.
9617550	E-A 500 mm
9617553	E-A 740 mm
9617556	E-A 900 mm
9617559	E-A 1000 mm

N° ekz	Dimension réf.
9617562	E-A 500 mm
9617565	E-A 740 mm
9617568	E-A 900 mm
9617571	E-A 1000 mm

**Tablette de couverture type B pour panneau d'habillage en L**

N° ekz	Dimension réf.
9617551	E-A 500 mm
9617554	E-A 740 mm
9617557	E-A 900 mm
9617560	E-A 1000 mm

N° ekz	Dimension réf.
9617563	E-A 500 mm
9617566	E-A 740 mm
9617569	E-A 900 mm
9617572	E-A 1000 mm

**Tablette de couverture type C pour panneau d'habillage en L**

N° ekz	Dimension réf.
9617552	E-A 500 mm
9617555	E-A 740 mm
9617558	E-A 900 mm
9617561	E-A 1000 mm

N° ekz	Dimension réf.
9617564	E-A 500 mm
9617567	E-A 740 mm
9617570	E-A 900 mm
9617573	E-A 1000 mm



En retrait du montant



À fleur du montant



Profil U

Pour tablettes profondeur 250 mm

Pour tablettes profondeur 300 mm

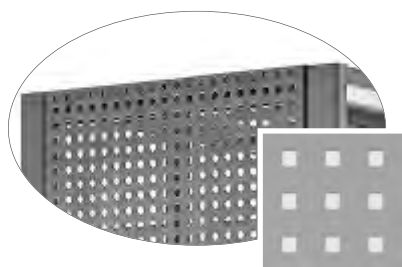
**Panneau d'habillage en tôle perforée Qg 8-24 : en retrait du montant, d'une seule pièce**

N° ekz	Haut. rayonnage
9607001	1086 mm
9607006	1246 mm
9607002	1534 mm
9607003	1790 mm
9607004	2078 mm
9607005	2270 mm

N° ekz	Haut. rayonnage
9607064	1086 mm
9607069	1246 mm
9607065	1534 mm
9607066	1790 mm
9607067	2078 mm
9607068	2270 mm

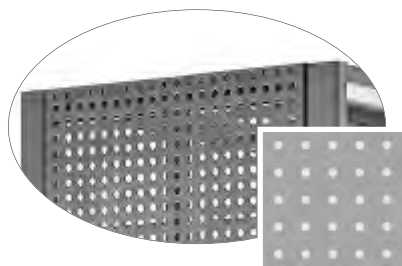
**Panneau d'habillage en tôle perforée Rg 4,5-15 : en retrait du montant, une seule pièce**

N° ekz	Haut. rayonnage
9607022	1086 mm
9607027	1246 mm
9607023	1534 mm
9607024	1790 mm
9607025	2078 mm
9607026	2270 mm

N° ekz	Haut. rayonnage
9607085	1086 mm
9607090	1246 mm
9607086	1534 mm
9607087	1790 mm
9607088	2078 mm
9607089	2270 mm

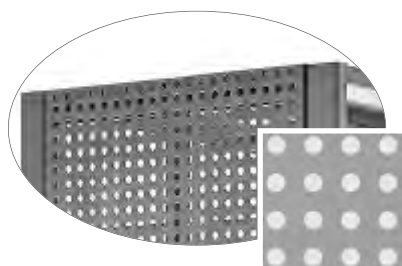
**Panneau d'habillage en tôle perforée Rg 10-20 : en retrait du montant, d'une seule pièce**

N° ekz	Haut. rayonnage
9607043	1086 mm
9607048	1246 mm
9607044	1534 mm
9607045	1790 mm
9607046	2078 mm
9607047	2270 mm

N° ekz	Haut. rayonnage
9607106	1086 mm
9607111	1246 mm
9607107	1534 mm
9607108	1790 mm
9607109	2078 mm
9607110	2270 mm

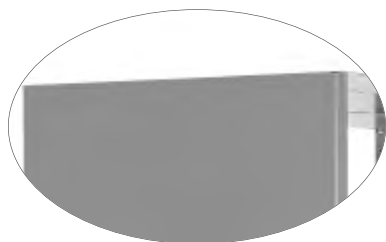
**Panneau d'habillage métallique : à fleur du montant**

N° ekz	Haut. rayonnage
9608549	1086 mm
9608550	1246 mm
9608551	1534 mm
9608552	1790 mm
9608553	2078 mm
9608554	2270 mm

N° ekz	Haut. rayonnage
9608557	1086 mm
9608558	1246 mm
9608559	1534 mm
9608560	1790 mm
9608561	2078 mm
9608562	2270 mm

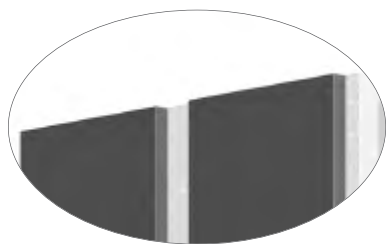
**Panneau d'habillage pour tôle perforée et verre acrylique mat : en deux parties**

Le panneau d'habillage « en retrait du montant » existe également en variante **deux parties**.

Lors de commandes, veuillez utiliser le numéro ekz pour le rayonnage simple face et commander deux faces avant.

Pour tablettes profondeur 250 mm

Pour tablettes profondeur 300 mm

**Panneau d'habillage acrylique mat : à fleur du montant, une seule pièce**

N° ekz	Haut. rayonnage
9608833	1086 mm
9608834	1246 mm
9608835	1534 mm
9608836	1790 mm
9608837	2078 mm
9608838	2270 mm

N° ekz	Haut. rayonnage
9608841	1086 mm
9608842	1246 mm
9608843	1534 mm
9608844	1790 mm
9608845	2078 mm
9608846	2270 mm

**Panneau d'habillage en bois : à fleur du montant, une seule pièce**

N° ekz	Haut. rayonnage
9608633	1086 mm
9608634	1246 mm
9608635	1534 mm
9608636	1790 mm
9608637	2078 mm
9608638	2270 mm

N° ekz	Haut. rayonnage
9608641	1086 mm
9608642	1246 mm
9608643	1534 mm
9608644	1790 mm
9608645	2078 mm
9608646	2270 mm

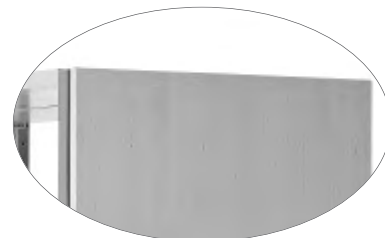
**Panneau d'habillage bois en U**

N° ekz	Haut. rayonnage
9607784	1075-1086 mm
9607785	1235-1246 mm
9607786	1523-1534 mm
9607787	1779-1790 mm
9607788	2067-2078 mm
9607789	2259-2270 mm

N° ekz	Haut. rayonnage
9607795	1075-1086 mm
9607796	1235-1246 mm
9607797	1523-1534 mm
9607798	1779-1790 mm
9607799	2067-2078 mm
9607800	2259-2270 mm

**Tablette de couverture type A pour panneau d'habillage en U**

N° ekz	Dimension réf.
9617574	E-A 500 mm
9617577	E-A 740 mm
9617580	E-A 900 mm
9617583	E-A 1000 mm

N° ekz	Dimension réf.
9617586	E-A 500 mm
9617589	E-A 740 mm
9617592	E-A 900 mm
9617595	E-A 1000 mm

**Tablette de couverture type B pour panneau d'habillage en U**

N° ekz	Dimension réf.
9617575	E-A 500 mm
9617578	E-A 740 mm
9617581	E-A 900 mm
9617584	E-A 1000 mm

N° ekz	Dimension réf.
9617587	E-A 500 mm
9617590	E-A 740 mm
9617593	E-A 900 mm
9617596	E-A 1000 mm

**Tablette de couverture type C pour panneau d'habillage en U**

N° ekz	Dimension réf.
9617576	E-A 500 mm
9617579	E-A 740 mm
9617582	E-A 900 mm
9617585	E-A 1000 mm

N° ekz	Dimension réf.
9617588	E-A 500 mm
9617591	E-A 740 mm
9617594	E-A 900 mm
9617597	E-A 1000 mm

## Construction

### Montant rayonnage R.2

Montants à profil demi-oblong 60 x 25 mm et tube d'acier rectangulaire 25 x 25 mm, tubes verticaux soudés aux traverses 45 x 5 mm

### Réglage au sol

2 vérins de réglage par montant de rayonnage

### Perforations de réglage

Série de perforations tous les 32 mm pour accrocher les tablettes

### Tablettes

25 mm d'épaisseur, peuvent être réglées et bloquées, inclinables individuellement

### Tablettes et aménagements de rayonnages

Arrêts de livres et supports tablettes en acier galvanisé brillant

## Dimensions

### Travée de départ

1025/925/765/525 mm

### Travée suivante/entre-axes

1000/900/740/500 mm

### Largeurs des tablettes

975/875/715/475 mm

### Hauteurs

Avec vérin de réglage  
2270/2078/1790/1514/1246/  
1 086 mm

### Profondeurs

Rayonnage double face 555/655 mm  
Rayonnage simple face 290/340 mm

### Profondeurs des tablettes

250/300 mm



### Le point d'attraction : montant demi-rond

Il confère au R.2 une optique attrayante et harmonieuse, par exemple en gris aluminium.



Profil du montant de rayonnage double face R.2



Des tests ont été effectués au niveau de la sécurité mécanique, la stabilité, la fonctionnalité, la manipulation, la résistance dans le temps, la capacité de charge statique et dynamique, la stabilité latérale, la qualité des surfaces et l'absence de nocivité pour la santé. Le système a obtenu le Certificat de Qualité [rapport d'expertise n° 735 1758, 938 2001] remis par la LGA pour les produits de très haute qualité.

Pour tablettes profondeur 250 mm

Pour tablettes profondeur 300 mm

**Montant de rayonnage simple face**

N° ekz	Dimension réf.
9612001	H 1086 mm
9612002	H 1246 mm
9612003	H 1534 mm
9612004	H 1790 mm
9612005	H 2078 mm
9612006	H 2270 mm

N° ekz	Dimension réf.
9612021	H 1086 mm
9612022	H 1246 mm
9612023	H 1534 mm
9612024	H 1790 mm
9612025	H 2078 mm
9612026	H 2270 mm



Métal laqué

**Montant de rayonnage double face**

N° ekz	Dimension réf.
9612011	H 1086 mm
9612012	H 1246 mm
9612013	H 1534 mm
9612014	H 1790 mm
9612015	H 2078 mm
9612016	H 2270 mm

N° ekz	Dimension réf.
9612031	H 1086 mm
9612032	H 1246 mm
9612033	H 1534 mm
9612034	H 1790 mm
9612035	H 2078 mm
9612036	H 2270 mm



Métal laqué

**Renfort par cadre raidisseur**

N° ekz	Dimension réf.
9601101	E-A 500 mm
9601103	E-A 700 mm
9601105	E-A 900 mm
9601107	E-A 1000 mm

**Matériel de fixation pour cadre raidisseur**

N° ekz	
9601260	Travée de départ
9601261	Travée suivante

Le matériel de fixation doit être commandé séparément.



Tube d'acier 15 x 30 mm,  
Métal laqué,  
à fixer aux montants de  
rayonnage

**Renfort par croisillon raidisseur acier rond**

N° ekz	Dimension réf.
9601211	E-A 500 mm
9601213	E-A 700 mm
9601215	E-A 900 mm
9601217	E-A 1000 mm

**Matériel de fixation pour croisillon raidisseur**

N° ekz	
9601262	Travée de départ
9601263	Travée suivante

Le matériel de fixation doit être commandé séparément.



Acier rond  $\varnothing$  6 mm,  
galvanisé brillant,  
à fixer aux montants de  
rayonnage

**Rayonnage simple face avec cadre raidisseur sans tablette**

Montants et raidisseur en métal laqué, travée de départ (TD) ou travée suivante (TS)

**Pour tablettes profondeur 250 mm****Pour tablettes profondeur 300 mm****Entre-axes 500 mm, travée de départ (TD) 525 mm, travée suivante (TS) 500 mm**

N° ekz	Dimension réf.
9609315	H 1086 mm, TD
9609316	H 1086 mm, TS
9609317	H 1241 mm, TD
9609318	H 1241 mm, TS
9609319	H 1534 mm, TD
9609320	H 1534 mm, TS
9609321	H 1790 mm, TD
9609322	H 1790 mm, TS
9609323	H 2078 mm, TD
9609324	H 2078 mm, TS
9609325	H 2270 mm, TD
9609326	H 2270 mm, TS

N° ekz	Dimension réf.
9609465	H 1086 mm, TD
9609466	H 1086 mm, TS
9609467	H 1241 mm, TD
9609468	H 1241 mm, TS
9609469	H 1534 mm, TD
9609470	H 1534 mm, TS
9609471	H 1790 mm, TD
9609472	H 1790 mm, TS
9609473	H 2078 mm, TD
9609474	H 2078 mm, TS
9609475	H 2270 mm, TD
9609476	H 2270 mm, TS

**Entre-axes 740 mm, travée de départ (TD) 765 mm, travée suivante (TS) 740 mm**

N° ekz	Dimension réf.
9602601	H 1086 mm, TD
9602602	H 1086 mm, TS
9602603	H 1241 mm, TD
9602604	H 1241 mm, TS
9602605	H 1534 mm, TD
9602606	H 1534 mm, TS
9602607	H 1790 mm, TD
9602608	H 1790 mm, TS
9602609	H 2078 mm, TD
9602610	H 2078 mm, TS
9602611	H 2270 mm, TD
9602612	H 2270 mm, TS

N° ekz	Dimension réf.
9602621	H 1086 mm, TD
9602622	H 1086 mm, TS
9602623	H 1241 mm, TD
9602624	H 1241 mm, TS
9602625	H 1534 mm, TD
9602626	H 1534 mm, TS
9602627	H 1790 mm, TD
9602628	H 1790 mm, TS
9602629	H 2078 mm, TD
9602630	H 2078 mm, TS
9602631	H 2270 mm, TD
9602632	H 2270 mm, TS

**Entre-axes 900 mm, travée de départ (TD) 925 mm, travée suivante (TS) 900 mm**

N° ekz	Dimension réf.
9609375	H 1086 mm, TD
9609376	H 1086 mm, TS
9609377	H 1241 mm, TD
9609378	H 1241 mm, TS
9609379	H 1534 mm, TD
9609380	H 1534 mm, TS
9609381	H 1790 mm, TD
9609382	H 1790 mm, TS
9609383	H 2078 mm, TD
9609384	H 2078 mm, TS
9609385	H 2270 mm, TD
9609386	H 2270 mm, TS

N° ekz	Dimension réf.
9609525	H 1086 mm, TD
9609526	H 1086 mm, TS
9609527	H 1241 mm, TD
9609528	H 1241 mm, TS
9609529	H 1534 mm, TD
9609530	H 1534 mm, TS
9609531	H 1790 mm, TD
9609532	H 1790 mm, TS
9609533	H 2078 mm, TD
9609534	H 2078 mm, TS
9609535	H 2270 mm, TD
9609536	H 2270 mm, TS

**Entre-axes 1000 mm, travée de départ (TD) 1025 mm, travée suivante (TS) 1000 mm**

N° ekz	Dimension réf.
9602601	H 1086 mm, TD
9602602	H 1086 mm, TS
9602603	H 1241 mm, TD
9602604	H 1241 mm, TS
9602605	H 1534 mm, TD
9602606	H 1534 mm, TS
9602607	H 1790 mm, TD
9602608	H 1790 mm, TS
9602609	H 2078 mm, TD
9602610	H 2078 mm, TS
9602611	H 2270 mm, TD
9602612	H 2270 mm, TS

N° ekz	Dimension réf.
9602621	H 1086 mm, TD
9602622	H 1086 mm, TS
9602623	H 1241 mm, TD
9602624	H 1241 mm, TS
9602625	H 1534 mm, TD
9602626	H 1534 mm, TS
9602627	H 1790 mm, TD
9602628	H 1790 mm, TS
9602629	H 2078 mm, TD
9602630	H 2078 mm, TS
9602631	H 2270 mm, TD
9602632	H 2270 mm, TS

Pour tablettes profondeur 250 mm

Pour tablettes profondeur 300 mm

**Entre-axes 500 mm, travée de départ (TD) 525 mm, travée suivante (TS) 500 mm**

N° ekz	Dimension réf.
9609301	H 1086 mm, TD
9609302	H 1086 mm, TS
9609303	H 1241 mm, TD
9609304	H 1241 mm, TS
9609305	H 1534 mm, TD
9609306	H 1534 mm, TS
9609307	H 1790 mm, TD
9609308	H 1790 mm, TS
9609309	H 2078 mm, TD
9609310	H 2078 mm, TS
9609311	H 2270 mm, TD
9609312	H 2270 mm, TS

N° ekz	Dimension réf.
9609451	H 1086 mm, TD
9609452	H 1086 mm, TS
9609453	H 1241 mm, TD
9609454	H 1241 mm, TS
9609455	H 1534 mm, TD
9609456	H 1534 mm, TS
9609457	H 1790 mm, TD
9609458	H 1790 mm, TS
9609459	H 2078 mm, TD
9609460	H 2078 mm, TS
9609461	H 2270 mm, TD
9609462	H 2270 mm, TS

**Entre-axes 740 mm, travée de départ (TD) 765 mm, travée suivante (TS) 740 mm**

N° ekz	Dimension réf.
9602601	H 1086 mm, TD
9602602	H 1086 mm, TS
9602603	H 1241 mm, TD
9602604	H 1241 mm, TS
9602605	H 1534 mm, TD
9602606	H 1534 mm, TS
9602607	H 1790 mm, TD
9602608	H 1790 mm, TS
9602609	H 2078 mm, TD
9602610	H 2078 mm, TS
9602611	H 2270 mm, TD
9602612	H 2270 mm, TS

N° ekz	Dimension réf.
9602621	H 1086 mm, TD
9602622	H 1086 mm, TS
9602623	H 1241 mm, TD
9602624	H 1241 mm, TS
9602625	H 1534 mm, TD
9602626	H 1534 mm, TS
9602627	H 1790 mm, TD
9602628	H 1790 mm, TS
9602629	H 2078 mm, TD
9602630	H 2078 mm, TS
9602631	H 2270 mm, TD
9602632	H 2270 mm, TS

**Entre-axes 900 mm, travée de départ (TD) 925 mm, travée suivante (TS) 900 mm**

N° ekz	Dimension réf.
9609361	H 1086 mm, TD
9609362	H 1086 mm, TS
9609363	H 1241 mm, TD
9609364	H 1241 mm, TS
9609365	H 1534 mm, TD
9609366	H 1534 mm, TS
9609367	H 1790 mm, TD
9609368	H 1790 mm, TS
9609369	H 2078 mm, TD
9609370	H 2078 mm, TS
9609371	H 2270 mm, TD
9609372	H 2270 mm, TS

N° ekz	Dimension réf.
9609511	H 1086 mm, TD
9609512	H 1086 mm, TS
9609513	H 1241 mm, TD
9609514	H 1241 mm, TS
9609515	H 1534 mm, TD
9609516	H 1534 mm, TS
9609517	H 1790 mm, TD
9609518	H 1790 mm, TS
9609519	H 2078 mm, TD
9609520	H 2078 mm, TS
9609521	H 2270 mm, TD
9609522	H 2270 mm, TS

**Entre-axes 1000 mm, travée de départ (TD) 1025 mm, travée suivante (TS) 1000 mm**

N° ekz	Dimension réf.
9602601	H 1086 mm, TD
9602602	H 1086 mm, TS
9602603	H 1241 mm, TD
9602604	H 1241 mm, TS
9602605	H 1534 mm, TD
9602606	H 1534 mm, TS
9602607	H 1790 mm, TD
9602608	H 1790 mm, TS
9602609	H 2078 mm, TD
9602610	H 2078 mm, TS
9602611	H 2270 mm, TD
9602612	H 2270 mm, TS

N° ekz	Dimension réf.
9602621	H 1086 mm, TD
9602622	H 1086 mm, TS
9602623	H 1241 mm, TD
9602624	H 1241 mm, TS
9602625	H 1534 mm, TD
9602626	H 1534 mm, TS
9602627	H 1790 mm, TD
9602628	H 1790 mm, TS
9602629	H 2078 mm, TD
9602630	H 2078 mm, TS
9602631	H 2270 mm, TD
9602632	H 2270 mm, TS

**Rayonnage simple face avec croisillon raidisseur sans tablette**

Montants en métal laqué, raidisseur en acier rond galvanisé brillant, travée de départ (TD) ou travée suivante (TS)

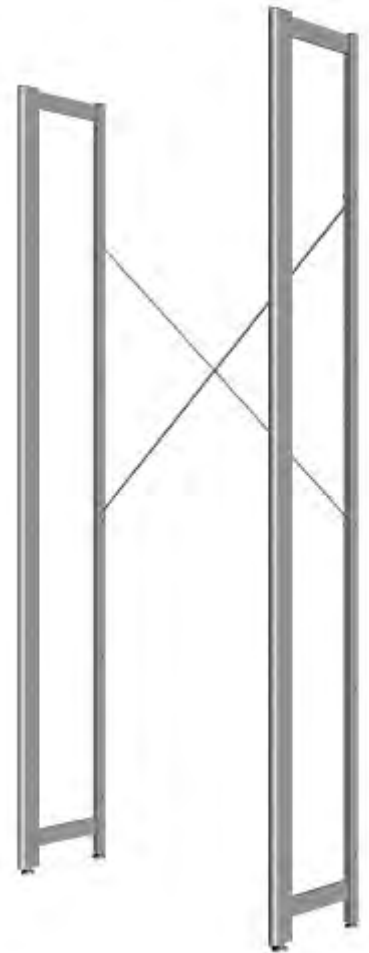

**Rayonnage double face avec cadre raidisseur sans tablettes**

Montants et raidisseur en métal laqué, travée de départ (TD) ou travée suivante (TS)

**Pour tablettes profondeur 250 mm****Entre-axes 500 mm, travée de départ (TD) 525 mm, travée suivante (TS) 500 mm**

N° ekz	Dimension réf.
9602701	H 1086 mm, TD
9602702	H 1086 mm, TS
9602703	H 1246 mm, TD
9602704	H 1246 mm, TS
9602705	H 1534 mm, TD
9602706	H 1534 mm, TS
9602707	H 1790 mm, TD
9602708	H 1790 mm, TS
9602709	H 2078 mm, TD
9602710	H 2078 mm, TS
9602711	H 2270 mm, TD
9602712	H 2270 mm, TS

**Pour tablettes profondeur 300 mm**

N° ekz	Dimension réf.
9602781	H 1086 mm, TD
9602782	H 1086 mm, TS
9602783	H 1246 mm, TD
9602784	H 1246 mm, TS
9602785	H 1534 mm, TD
9602786	H 1534 mm, TS
9602787	H 1790 mm, TD
9602788	H 1790 mm, TS
9602789	H 2078 mm, TD
9602790	H 2078 mm, TS
9602791	H 2270 mm, TD
9602792	H 2270 mm, TS

**Entre-axes 740 mm, travée de départ (TD) 765 mm, travée suivante (TS) 740 mm**

N° ekz	Dimension réf.
9602721	H 1086 mm, TD
9602722	H 1086 mm, TS
9602723	H 1246 mm, TD
9692724	H 1246 mm, TS
9602725	H 1534 mm, TD
9602726	H 1534 mm, TS
9602727	H 1790 mm, TD
9602728	H 1790 mm, TS
9602729	H 2078 mm, TD
9602730	H 2078 mm, TS
9602731	H 2270 mm, TD
9602732	H 2270 mm, TS

N° ekz	Dimension réf.
9602801	H 1086 mm, TD
9602802	H 1086 mm, TS
9602803	H 1246 mm, TD
9602804	H 1246 mm, TS
9602805	H 1534 mm, TD
9602806	H 1534 mm, TS
9602807	H 1790 mm, TD
9602808	H 1790 mm, TS
9602809	H 2078 mm, TD
9602810	H 2078 mm, TS
9602811	H 2270 mm, TD
9602812	H 2270 mm, TS

**Entre-axes 900 mm, travée de départ (TD) 925 mm, travée suivante (TS) 900 mm**

N° ekz	Dimension réf.
9602741	H 1086 mm, TD
9602742	H 1086 mm, TS
9602743	H 1246 mm, TD
9602744	H 1246 mm, TS
9602745	H 1534 mm, TD
9602746	H 1534 mm, TS
9602747	H 1790 mm, TD
9602748	H 1790 mm, TS
9602749	H 2078 mm, TD
9602750	H 2078 mm, TS
9602751	H 2270 mm, TD
9602752	H 2270 mm, TS

N° ekz	Dimension réf.
9602821	H 1086 mm, TD
9602822	H 1086 mm, TS
9602823	H 1246 mm, TD
9602824	H 1246 mm, TS
9602825	H 1534 mm, TD
9602826	H 1534 mm, TS
9602827	H 1790 mm, TD
9602828	H 1790 mm, TS
9602829	H 2078 mm, TD
9602830	H 2078 mm, TS
9602831	H 2270 mm, TD
9602832	H 2270 mm, TS

**Entre-axes 1000 mm, travée de départ (TD) 1025 mm, travée suivante (TS) 1000 mm**

N° ekz	Dimension réf.
9602761	H 1086 mm, TD
9602762	H 1086 mm, TS
9602763	H 1246 mm, TD
9602764	H 1246 mm, TS
9602765	H 1534 mm, TD
9602766	H 1534 mm, TS
9602767	H 1790 mm, TD
9602768	H 1790 mm, TS
9602769	H 2078 mm, TD
9602770	H 2078 mm, TS
9602771	H 2270 mm, TD
9602772	H 2270 mm, TS

N° ekz	Dimension réf.
9602841	H 1086 mm, TD
9602842	H 1086 mm, TS
9602843	H 1246 mm, TD
9602844	H 1246 mm, TS
9602845	H 1534 mm, TD
9602846	H 1534 mm, TS
9602847	H 1790 mm, TD
9602848	H 1790 mm, TS
9602849	H 2078 mm, TD
9602850	H 2078 mm, TS
9602851	H 2270 mm, TD
9602852	H 2270 mm, TS

Pour tablettes profondeur 250 mm

Pour tablettes profondeur 300 mm

**Entre-axes 500 mm, travée de départ (TD) 525 mm, travée suivante (TS) 500 mm**

N° ekz	Dimension réf.
9602861	H 1086 mm, TD
9602862	H 1086 mm, TS
9602863	H 1246 mm, TD
9602864	H 1246 mm, TS
9602865	H 1534 mm, TD
9602866	H 1534 mm, TS
9602867	H 1790 mm, TD
9602868	H 1790 mm, TS
9602869	H 2078 mm, TD
9602870	H 2078 mm, TS
9602871	H 2270 mm, TD
9602872	H 2270 mm, TS

N° ekz	Dimension réf.
9602941	H 1086 mm, TD
9602942	H 1086 mm, TS
9602943	H 1246 mm, TD
9602944	H 1246 mm, TS
9602945	H 1534 mm, TD
9602946	H 1534 mm, TS
9602947	H 1790 mm, TD
9602948	H 1790 mm, TS
9602949	H 2078 mm, TD
9602950	H 2078 mm, TS
9602951	H 2270 mm, TD
9602952	H 2270 mm, TS

**Entre-axes 740 mm, travée de départ (TD) 765 mm, travée suivante (TS) 740 mm**

N° ekz	Dimension réf.
9602881	H 1086 mm, TD
9602882	H 1086 mm, TS
9602883	H 1246 mm, TD
9602884	H 1246 mm, TS
9602885	H 1534 mm, TD
9602886	H 1534 mm, TS
9602887	H 1790 mm, TD
9602888	H 1790 mm, TS
9602889	H 2078 mm, TD
9602890	H 2078 mm, TS
9602891	H 2270 mm, TD
9602892	H 2270 mm, TS

N° ekz	Dimension réf.
9602961	H 1086 mm, TD
9602962	H 1086 mm, TS
9602963	H 1246 mm, TD
9602964	H 1246 mm, TS
9602965	H 1534 mm, TD
9602966	H 1534 mm, TS
9602967	H 1790 mm, TD
9602968	H 1790 mm, TS
9602969	H 2078 mm, TD
9602970	H 2078 mm, TS
9602971	H 2270 mm, TD
9602972	H 2270 mm, TS

**Entre-axes 900 mm, travée de départ (TD) 925 mm, travée suivante (TS) 900 mm**

N° ekz	Dimension réf.
9602901	H 1086 mm, TD
9602902	H 1086 mm, TS
9602903	H 1246 mm, TD
9602904	H 1246 mm, TS
9602905	H 1534 mm, TD
9602906	H 1534 mm, TS
9602907	H 1790 mm, TD
9602908	H 1790 mm, TS
9602909	H 2078 mm, TD
9602910	H 2078 mm, TS
9602911	H 2270 mm, TD
9602912	H 2270 mm, TS

N° ekz	Dimension réf.
9602981	H 1086 mm, TD
9602982	H 1086 mm, TS
9602983	H 1246 mm, TD
9602984	H 1246 mm, TS
9602985	H 1534 mm, TD
9602986	H 1534 mm, TS
9602987	H 1790 mm, TD
9602988	H 1790 mm, TS
9602989	H 2078 mm, TD
9602990	H 2078 mm, TS
9602991	H 2270 mm, TD
9602992	H 2270 mm, TS

**Entre-axes 1000 mm, travée de départ (TD) 1025 mm, travée suivante (TS) 1000 mm**

N° ekz	Dimension réf.
9602921	H 1086 mm, TD
9602922	H 1086 mm, TS
9602923	H 1246 mm, TD
9602924	H 1246 mm, TS
9602925	H 1534 mm, TD
9602926	H 1534 mm, TS
9602927	H 1790 mm, TD
9602928	H 1790 mm, TS
9602929	H 2078 mm, TD
9602930	H 2078 mm, TS
9602931	H 2270 mm, TD
9602932	H 2270 mm, TS

N° ekz	Dimension réf.
9603001	H 1086 mm, TD
9603002	H 1086 mm, TS
9603003	H 1246 mm, TD
9603004	H 1246 mm, TS
9603005	H 1534 mm, TD
9603006	H 1534 mm, TS
9603007	H 1790 mm, TD
9603008	H 1790 mm, TS
9603009	H 2078 mm, TD
9603010	H 2078 mm, TS
9603011	H 2270 mm, TD
9603012	H 2270 mm, TS

**Rayonnage double face avec croisillon raidisseur sans tablettes**

Montants en métal laqué, raidisseur en acier rond galvanisé brillant, travée de départ (TD) ou travée suivante (TS)

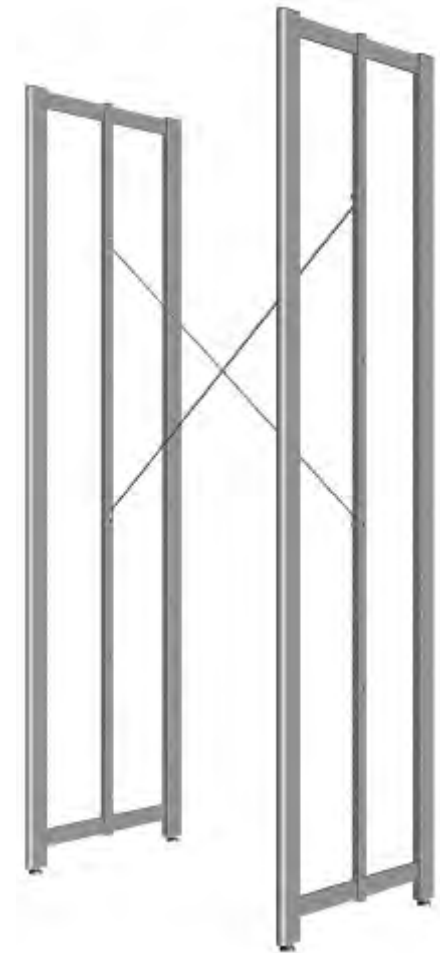

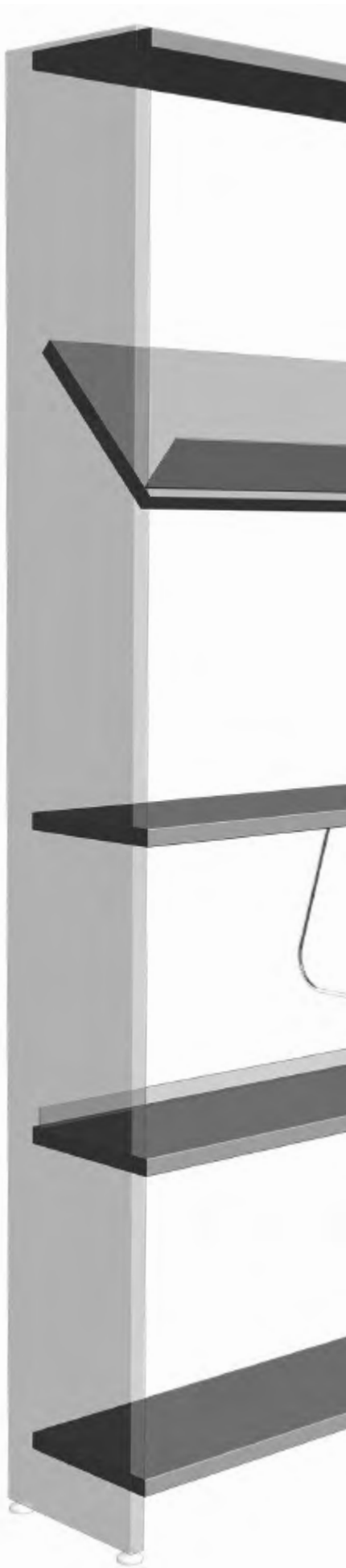

Pour tablettes profondeur 250 mm

Pour tablettes profondeur 300 mm

**Tablette de couverture**

N° ekz	Dimension réf.
9617146	E-A 500 mm
9617147	E-A 740 mm
9617148	E-A 900 mm
9617149	E-A 1000 mm

N° ekz	Dimension réf.
9617156	E-A 500 mm
9617157	E-A 740 mm
9617158	E-A 900 mm
9617159	E-A 1000 mm

**Tablette de couverture avec rainures pour serre-livres suspendus**

N° ekz	Dimension réf.
9617230	E-A 500 mm
9617231	E-A 740 mm
9617232	E-A 900 mm
9617233	E-A 1000 mm

N° ekz	Dimension réf.
9617246	E-A 500 mm
9617247	E-A 740 mm
9617248	E-A 900 mm
9617249	E-A 1000 mm

**Tablette inclinée**

N° ekz	Dimension réf.
9617270	E-A 500 mm
9617271	E-A 740 mm
9617272	E-A 900 mm
9617273	E-A 1000 mm

N° ekz	Dimension réf.
9617275	E-A 500 mm
9617276	E-A 740 mm
9617277	E-A 900 mm
9617278	E-A 1000 mm

**Tablette**

N° ekz	Dimension réf.
9617101	E-A 500 mm
9617102	E-A 740 mm
9617103	E-A 900 mm
9617104	E-A 1000 mm

N° ekz	Dimension réf.
9617111	E-A 500 mm
9617112	E-A 740 mm
9617113	E-A 900 mm
9617114	E-A 1000 mm

**Tablette avec rainures pour serre-livres suspendus**

N° ekz	Dimension réf.
9617234	E-A 500 mm
9617235	E-A 740 mm
9617236	E-A 900 mm
9617237	E-A 1000 mm

N° ekz	Dimension réf.
9617250	E-A 500 mm
9617251	E-A 740 mm
9617252	E-A 900 mm
9617253	E-A 1000 mm

**Butée arrière bois**

N° ekz	Dimension réf.
9619001	E-A 500 mm
9619002	E-A 740 mm
9619003	E-A 900 mm
9619004	E-A 1000 mm

**Butée arrière métal**

N° ekz	Dimension réf.
9619011	E-A 500 mm
9619012	E-A 740 mm
9619013	E-A 900 mm
9619014	E-A 1000 mm

**Butée arrière acrylique transparent mat**

N° ekz	Dimension réf.
9619021	E-A 500 mm
9619022	E-A 740 mm
9619023	E-A 900 mm
9619024	E-A 1000 mm

**Butée arrière acrylique transparent mat  
H 100 mm : pour tablette inclinée**

N° ekz	Dimension réf.
9619031	E-A 500 mm
9619032	E-A 740 mm
9619033	E-A 900 mm
9619044	E-A 1000 mm

**Tablette socle**

N° ekz	Dimension réf.
9617176	E-A 500 mm
9617177	E-A 740 mm
9617178	E-A 900 mm
9617179	E-A 1000 mm

N° ekz	Dimension réf.
9617186	E-A 500 mm
9617187	E-A 740 mm
9617188	E-A 900 mm
9617189	E-A 1000 mm

Pour tablettes profondeur 250 mm

Pour tablettes profondeur 300 mm

**Tablette de couverture**

N° ekz	Dimension réf.
9618151	E-A 500 mm
9618152	E-A 740 mm
9618153	E-A 900 mm
9618154	E-A 1000 mm

N° ekz	Dimension réf.
9618161	E-A 500 mm
9618162	E-A 740 mm
9618163	E-A 900 mm
9618164	E-A 1000 mm

**Tablette inclinée**

N° ekz	Dimension réf.
9618250	E-A 500 mm
9618251	E-A 740 mm
9618252	E-A 900 mm
9618253	E-A 1000 mm

N° ekz	Dimension réf.
9618255	E-A 500 mm
9618256	E-A 740 mm
9618257	E-A 900 mm
9618258	E-A 1000 mm

**Tablette**

N° ekz	Dimension réf.
9618131	E-A 500 mm
9618132	E-A 740 mm
9618133	E-A 900 mm
9618134	E-A 1000 mm

N° ekz	Dimension réf.
9618141	E-A 500 mm
9618142	E-A 740 mm
9618143	E-A 900 mm
9618144	E-A 1000 mm

**Tablette avec butée arrière fixe**

N° ekz	Dimension réf.
9618101	E-A 500 mm
9618102	E-A 740 mm
9618103	E-A 900 mm
9618104	E-A 1000 mm

N° ekz	Dimension réf.
9618111	E-A 500 mm
9618112	E-A 740 mm
9618113	E-A 900 mm
9618114	E-A 1000 mm

**Butée arrière métal**

N° ekz	Dimension réf.
9619056	E-A 500 mm
9619057	E-A 740 mm
9619058	E-A 900 mm
9619059	E-A 1000 mm

**Tablette socle**

N° ekz	Dimension réf.
9618211	E-A 500 mm
9618212	E-A 740 mm
9618213	E-A 900 mm
9618214	E-A 1000 mm

N° ekz	Dimension réf.
9618231	E-A 500 mm
9618232	E-A 740 mm
9618233	E-A 900 mm
9618234	E-A 1000 mm

**Tablette socle avec butée arrière fixe**

N° ekz	Dimension réf.
9618201	E-A 500 mm
9618202	E-A 740 mm
9618203	E-A 900 mm
9618204	E-A 1000 mm

N° ekz	Dimension réf.
9618221	E-A 500 mm
9618222	E-A 740 mm
9618223	E-A 900 mm
9618224	E-A 1000 mm





En retrait du montant

Pour tablettes profondeur 250 mm

Pour tablettes profondeur 300 mm

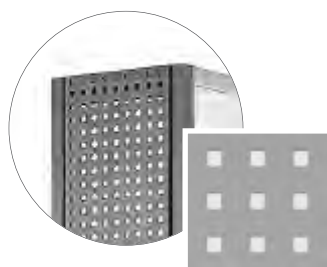
**Panneau d'habillage en tôle perforée Qg 8-24 : en retrait du montant**

N° ekz	Haut. rayonnage
9607015	1086 mm
9607020	1246 mm
9607016	1534 mm
9607017	1790 mm
9607018	2078 mm
9607019	2270 mm

N° ekz	Haut. rayonnage
9607078	1086 mm
9607083	1246 mm
9607079	1534 mm
9607080	1790 mm
9607081	2078 mm
9607082	2270 mm

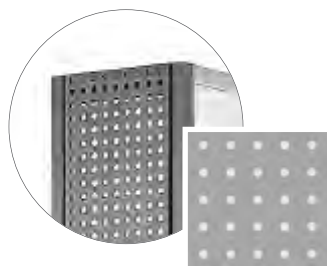
**Panneau d'habillage en tôle perforée Rg 4,5-15 : en retrait du montant**

N° ekz	Haut. rayonnage
9607036	1086 mm
9607041	1246 mm
9607037	1534 mm
9607038	1790 mm
9607039	2078 mm
9607040	2270 mm

N° ekz	Haut. rayonnage
9607099	1086 mm
9607104	1246 mm
9607100	1534 mm
9607101	1790 mm
9607102	2078 mm
9607103	2270 mm

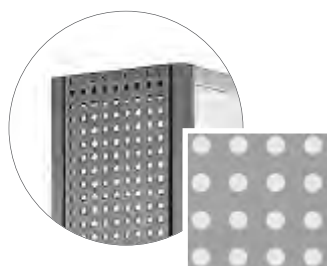
**Panneau d'habillage en tôle perforée Rg 10-20 : en retrait du montant**

N° ekz	Haut. rayonnage
9607057	1086 mm
9607062	1246 mm
9607058	1534 mm
9607059	1790 mm
9607060	2078 mm
9607061	2270 mm

N° ekz	Haut. rayonnage
9607120	1086 mm
9607125	1246 mm
9607121	1534 mm
9607122	1790 mm
9607123	2078 mm
9607124	2270 mm

**Panneau d'habillage en verre acrylique mat : en retrait du montant**

N° ekz	Haut. rayonnage
9607829	1086 mm
9607835	1246 mm
9607830	1534 mm
9607831	1790 mm
9607832	2078 mm
9607833	2270 mm

N° ekz	Haut. rayonnage
9607836	1086 mm
9607841	1246 mm
9607837	1534 mm
9607838	1790 mm
9607839	2078 mm
9607840	2270 mm

**Panneau d'habillage en bois : en retrait du montant**

N° ekz	Haut. rayonnage
9607681	1086 mm
9607682	1246 mm
9607683	1534 mm
9607684	1790 mm
9607685	2078 mm
9607686	2270 mm

N° ekz	Haut. rayonnage
9607691	1086 mm
9607692	1246 mm
9607693	1534 mm
9607694	1790 mm
9607695	2078 mm
9607696	2270 mm



En retrait du montant

Pour tablettes profondeur 250 mm

Pour tablettes profondeur 300 mm

**Panneau d'habillage en tôle perforée Qg 8-24 : en retrait du montant**

N° ekz	Haut. rayonnage	N° ekz	Haut. rayonnage
9607001	1086 mm	9607064	1086 mm
9607006	1246 mm	9607069	1246 mm
9607002	1534 mm	9607065	1534 mm
9607003	1790 mm	9607066	1790 mm
9607004	2078 mm	9607067	2078 mm
9607005	2270 mm	9607068	2270 mm

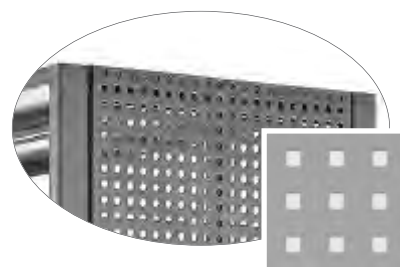
**Panneau d'habillage en tôle perforée Rg 4,5-15 : en retrait du montant**

N° ekz	Haut. rayonnage	N° ekz	Haut. rayonnage
9607022	1086 mm	9607085	1086 mm
9607027	1246 mm	9607090	1246 mm
9607023	1534 mm	9607086	1534 mm
9607024	1790 mm	9607087	1790 mm
9607025	2078 mm	9607088	2078 mm
9607026	2270 mm	9607089	2270 mm

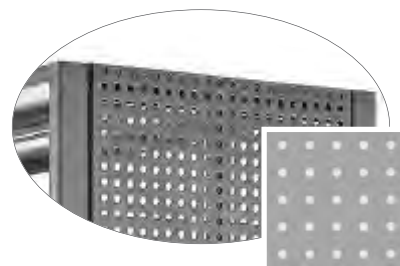
**Panneau d'habillage en tôle perforée Rg 10-20 : en retrait du montant**

N° ekz	Haut. rayonnage	N° ekz	Haut. rayonnage
9607043	1086 mm	9607106	1086 mm
9607048	1246 mm	9607111	1246 mm
9607044	1534 mm	9607107	1534 mm
9607045	1790 mm	9607108	1790 mm
9607046	2078 mm	9607109	2078 mm
9607047	2270 mm	9607110	2270 mm

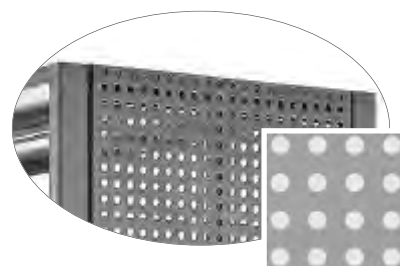
**Panneau d'habillage en acrylique mat : en retrait du montant**

N° ekz	Haut. rayonnage	N° ekz	Haut. rayonnage
9607801	1086 mm	9607808	1086 mm
9607806	1246 mm	9607813	1246 mm
9607802	1534 mm	9607809	1534 mm
9607803	1790 mm	9607810	1790 mm
9607804	2078 mm	9607811	2078 mm
9607805	2270 mm	9607812	2270 mm

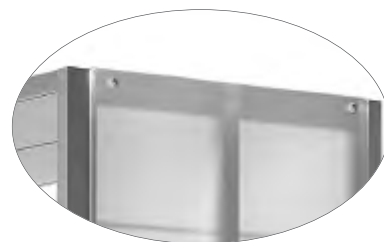
**Panneau d'habillage en bois : en retrait du montant**

N° ekz	Haut. rayonnage	N° ekz	Haut. rayonnage
9607601	1086 mm	9607611	1086 mm
9607602	1246 mm	9607612	1246 mm
9607603	1534 mm	9607613	1534 mm
9607604	1790 mm	9607614	1790 mm
9607605	2078 mm	9607615	2078 mm
9607606	2270 mm	9607616	2270 mm

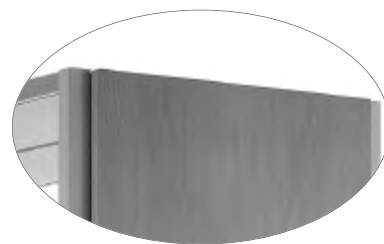

## Construction

### Montant rayonnage R.3

Tube d'acier carré, tubes verticaux  
25/45 x 25 mm soudés aux traverses  
45 x 5 mm

### Réglage au sol

2 vérins de réglage par montant de rayonnage

### Perforations de réglage

Série de perforations tous les 32 mm pour accrocher les tablettes

### Tablettes

25 mm d'épaisseur, peuvent être réglées et bloquées, inclinables individuellement

### Tablettes et aménagements de rayonnages

Arrêts de livres et supports tablettes en acier galvanisé brillant

## Dimensions

### Travée de départ

1025/925/765/525 mm

### Travée suivante/entre-axes

1000/900/740/500 mm

### Largeurs des tablettes

975/875/715/475 mm

### Hauteurs

Avec vérin de réglage  
2270/2078/1790/1514/1246/  
1 086 mm

### Profondeurs

Rayonnage double face 525/625 mm  
Rayonnage simple face 275/325 mm

### Profondeurs des tablettes

250/300 mm



### R.3 – Beauté classique du cadre

Le R.3 se caractérise par son montant de profil carré classique – proposé par exemple en blanc aluminium.

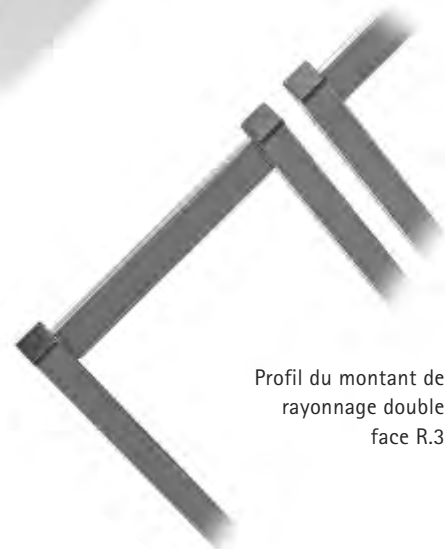

Profil du montant de rayonnage double face R.3



Des tests ont été effectués au niveau de la sécurité mécanique, la stabilité, la fonctionnalité, la manipulation, la résistance dans le temps, la capacité de charge statique et dynamique, la stabilité latérale, la qualité des surfaces et l'absence de nocivité pour la santé. Le système a obtenu le Certificat de Qualité [rapport d'expertise n° 735 1758, 938 2001] remis par la LGA pour les produits de très haute qualité.

Pour tablettes profondeur 250 mm

Pour tablettes profondeur 300 mm

**Montant de rayonnage simple face**

N° ekz	Dimension réf.
9622001	H 1086 mm
9622002	H 1246 mm
9622003	H 1534 mm
9622004	H 1790 mm
9622005	H 2078 mm
9622006	H 2270 mm

N° ekz	Dimension réf.
9622021	H 1086 mm
9622022	H 1246 mm
9622023	H 1534 mm
9622024	H 1790 mm
9622025	H 2078 mm
9622026	H 2270 mm



Métal laqué

**Montant de rayonnage double face**

N° ekz	Dimension réf.
9622011	H 1086 mm
9622012	H 1246 mm
9622013	H 1534 mm
9622014	H 1790 mm
9622015	H 2078 mm
9622016	H 2270 mm

N° ekz	Dimension réf.
9622031	H 1086 mm
9622032	H 1246 mm
9622033	H 1534 mm
9622034	H 1790 mm
9622035	H 2078 mm
9622036	H 2270 mm



Métal laqué

**Renfort par cadre raidisseur**

N° ekz	Dimension réf.
9601101	E-A 500 mm
9601103	E-A 700 mm
9601105	E-A 900 mm
9601107	E-A 1000 mm

**Matériel de fixation pour cadre raidisseur**

N° ekz	
9601264	Travée de départ
9601265	Travée suivante

Le matériel de fixation doit être commandé séparément.



Tube d'acier 15 x 30 mm,  
Métal laqué,  
à fixer aux montants de  
rayonnage

**Renfort par croisillon raidisseur acier rond**

N° ekz	Dimension réf.
9601211	E-A 500 mm
9601213	E-A 700 mm
9601215	E-A 900 mm
9601217	E-A 1000 mm

**Matériel de fixation pour croisillon raidisseur**

N° ekz	
9601266	Travée de départ
9601267	Travée suivante

Le matériel de fixation doit être commandé séparément.



Acier rond  $\varnothing$  6 mm,  
galvanisé brillant,  
à fixer aux montants de  
rayonnage

## Rayonnage simple face avec cadre raidisseur sans tablette

Montants et raidisseur en métal laqué, travée de départ (TD) ou travée suivante (TS)



## Pour tablettes profondeur 250 mm

## Pour tablettes profondeur 300 mm

## Entre-axes 500 mm, travée de départ (TD) 525 mm, travée suivante (TS) 500 mm

N° ekz	Dimension réf.
9609615	H 1086 mm, TD
9609616	H 1086 mm, TS
9609617	H 1241 mm, TD
9609618	H 1241 mm, TS
9609619	H 1534 mm, TD
9609620	H 1534 mm, TS
9609621	H 1790 mm, TD
9609622	H 1790 mm, TS
9609623	H 2078 mm, TD
9609624	H 2078 mm, TS
9609625	H 2270 mm, TD
9609626	H 2270 mm, TS

N° ekz	Dimension réf.
9609765	H 1086 mm, TD
9609766	H 1086 mm, TS
9609767	H 1241 mm, TD
9609768	H 1241 mm, TS
9609769	H 1534 mm, TD
9609770	H 1534 mm, TS
9609771	H 1790 mm, TD
9609772	H 1790 mm, TS
9609773	H 2078 mm, TD
9609774	H 2078 mm, TS
9609775	H 2270 mm, TD
9609776	H 2270 mm, TS

## Entre-axes 740 mm, travée de départ (TD) 765 mm, travée suivante (TS) 740 mm

N° ekz	Dimension réf.
9603101	H 1086 mm, TD
9603102	H 1086 mm, TS
9603103	H 1241 mm, TD
9603104	H 1241 mm, TS
9603105	H 1534 mm, TD
9603106	H 1534 mm, TS
9603107	H 1790 mm, TD
9603108	H 1790 mm, TS
9603109	H 2078 mm, TD
9603110	H 2078 mm, TS
9603111	H 2270 mm, TD
9603112	H 2270 mm, TS

N° ekz	Dimension réf.
9603121	H 1086 mm, TD
9603122	H 1086 mm, TS
9603123	H 1241 mm, TD
9603124	H 1241 mm, TS
9603125	H 1534 mm, TD
9603126	H 1534 mm, TS
9603127	H 1790 mm, TD
9603128	H 1790 mm, TS
9603129	H 2078 mm, TD
9603130	H 2078 mm, TS
9603131	H 2270 mm, TD
9603132	H 2270 mm, TS

## Entre-axes 900 mm, travée de départ (TD) 925 mm, travée suivante (TS) 900 mm

N° ekz	Dimension réf.
9609675	H 1086 mm, TD
9609676	H 1086 mm, TS
9609677	H 1241 mm, TD
9609678	H 1241 mm, TS
9609679	H 1534 mm, TD
9609680	H 1534 mm, TS
9609681	H 1790 mm, TD
9609682	H 1790 mm, TS
9609683	H 2078 mm, TD
9609684	H 2078 mm, TS
9609685	H 2270 mm, TD
9609686	H 2270 mm, TS

N° ekz	Dimension réf.
9609825	H 1086 mm, TD
9609826	H 1086 mm, TS
9609827	H 1241 mm, TD
9609828	H 1241 mm, TS
9609829	H 1534 mm, TD
9609830	H 1534 mm, TS
9609831	H 1790 mm, TD
9609832	H 1790 mm, TS
9609833	H 2078 mm, TD
9609834	H 2078 mm, TS
9609835	H 2270 mm, TD
9609836	H 2270 mm, TS

## Entre-axes 1000 mm, travée de départ (TD) 1025 mm, travée suivante (TS) 1000 mm

N° ekz	Dimension réf.
9603101	H 1086 mm, TD
9603102	H 1086 mm, TS
9603103	H 1241 mm, TD
9603104	H 1241 mm, TS
9603105	H 1534 mm, TD
9603106	H 1534 mm, TS
9603107	H 1790 mm, TD
9603108	H 1790 mm, TS
9603109	H 2078 mm, TD
9603110	H 2078 mm, TS
9603111	H 2270 mm, TD
9603112	H 2270 mm, TS

N° ekz	Dimension réf.
9603121	H 1086 mm, TD
9603122	H 1086 mm, TS
9603123	H 1241 mm, TD
9603124	H 1241 mm, TS
9603125	H 1534 mm, TD
9603126	H 1534 mm, TS
9603127	H 1790 mm, TD
9603128	H 1790 mm, TS
9603129	H 2078 mm, TD
9603130	H 2078 mm, TS
9603131	H 2270 mm, TD
9603132	H 2270 mm, TS

Pour tablettes profondeur 250 mm

Pour tablettes profondeur 300 mm

**Entre-axes 500 mm, travée de départ (TD) 525 mm, travée suivante (TS) 500 mm**

N° ekz	Dimension réf.
9609601	H 1086 mm, TD
9609602	H 1086 mm, TS
9609603	H 1241 mm, TD
9609604	H 1241 mm, TS
9609605	H 1534 mm, TD
9609606	H 1534 mm, TS
9609607	H 1790 mm, TD
9609608	H 1790 mm, TS
9609609	H 2078 mm, TD
9609610	H 2078 mm, TS
9609611	H 2270 mm, TD
9609612	H 2270 mm, TS

N° ekz	Dimension réf.
9609751	H 1086 mm, TD
9609752	H 1086 mm, TS
9609753	H 1241 mm, TD
9609754	H 1241 mm, TS
9609755	H 1534 mm, TD
9609756	H 1534 mm, TS
9609757	H 1790 mm, TD
9609758	H 1790 mm, TS
9609759	H 2078 mm, TD
9609760	H 2078 mm, TS
9609761	H 2270 mm, TD
9609762	H 2270 mm, TS

**Entre-axes 740 mm, travée de départ (TD) 765 mm, travée suivante (TS) 740 mm**

N° ekz	Dimension réf.
9603101	H 1086 mm, TD
9603102	H 1086 mm, TS
9603103	H 1241 mm, TD
9603104	H 1241 mm, TS
9603105	H 1534 mm, TD
9603106	H 1534 mm, TS
9603107	H 1790 mm, TD
9603108	H 1790 mm, TS
9603109	H 2078 mm, TD
9603110	H 2078 mm, TS
9603111	H 2270 mm, TD
9603112	H 2270 mm, TS

N° ekz	Dimension réf.
9603121	H 1086 mm, TD
9603122	H 1086 mm, TS
9603123	H 1241 mm, TD
9603124	H 1241 mm, TS
9603125	H 1534 mm, TD
9603126	H 1534 mm, TS
9603127	H 1790 mm, TD
9603128	H 1790 mm, TS
9603129	H 2078 mm, TD
9603130	H 2078 mm, TS
9603131	H 2270 mm, TD
9603132	H 2270 mm, TS

**Entre-axes 900 mm, travée de départ (TD) 925 mm, travée suivante (TS) 900 mm**

N° ekz	Dimension réf.
9609661	H 1086 mm, TD
9609662	H 1086 mm, TS
9609663	H 1241 mm, TD
9609664	H 1241 mm, TS
9609665	H 1534 mm, TD
9609666	H 1534 mm, TS
9609667	H 1790 mm, TD
9609668	H 1790 mm, TS
9609669	H 2078 mm, TD
9609670	H 2078 mm, TS
9609671	H 2270 mm, TD
9609672	H 2270 mm, TS

N° ekz	Dimension réf.
9609811	H 1086 mm, TD
9609812	H 1086 mm, TS
9609813	H 1241 mm, TD
9609814	H 1241 mm, TS
9609815	H 1534 mm, TD
9609816	H 1534 mm, TS
9609817	H 1790 mm, TD
9609818	H 1790 mm, TS
9609819	H 2078 mm, TD
9609820	H 2078 mm, TS
9609821	H 2270 mm, TD
9609822	H 2270 mm, TS

**Entre-axes 1000 mm, travée de départ (TD) 1025 mm, travée suivante (TS) 1000 mm**

N° ekz	Dimension réf.
9603101	H 1086 mm, TD
9603102	H 1086 mm, TS
9603103	H 1241 mm, TD
9603104	H 1241 mm, TS
9603105	H 1534 mm, TD
9603106	H 1534 mm, TS
9603107	H 1790 mm, TD
9603108	H 1790 mm, TS
9603109	H 2078 mm, TD
9603110	H 2078 mm, TS
9603111	H 2270 mm, TD
9603112	H 2270 mm, TS

N° ekz	Dimension réf.
9603121	H 1086 mm, TD
9603122	H 1086 mm, TS
9603123	H 1241 mm, TD
9603124	H 1241 mm, TS
9603125	H 1534 mm, TD
9603126	H 1534 mm, TS
9603127	H 1790 mm, TD
9603128	H 1790 mm, TS
9603129	H 2078 mm, TD
9603130	H 2078 mm, TS
9603131	H 2270 mm, TD
9603132	H 2270 mm, TS

**Rayonnage simple face avec croisillon raidisseur sans tablette**

Montants en métal laqué, raidisseur en acier rond galvanisé brillant, travée de départ (TD) ou travée suivante (TS)



**Rayonnage double face avec cadre raidisseur sans tablettes**

Montants et raidisseur en métal laqué, travée de départ (TD) ou travée suivante (TS)

**Pour tablettes profondeur 250 mm****Pour tablettes profondeur 300 mm****Entre-axes 500 mm, travée de départ (TD) 525 mm, travée suivante (TS) 500 mm**

N° ekz	Dimension réf.
9603201	H 1086 mm, TD
9603202	H 1086 mm, TS
9603203	H 1246 mm, TD
9693204	H 1246 mm, TS
9603205	H 1534 mm, TD
9603206	H 1534 mm, TS
9603207	H 1790 mm, TD
9603208	H 1790 mm, TS
9603209	H 2078 mm, TD
9603210	H 2078 mm, TS
9603211	H 2270 mm, TD
9603212	H 2270 mm, TS

N° ekz	Dimension réf.
9603281	H 1086 mm, TD
9603282	H 1086 mm, TS
9603283	H 1246 mm, TD
9603284	H 1246 mm, TS
9603285	H 1534 mm, TD
9603286	H 1534 mm, TS
9603287	H 1790 mm, TD
9603288	H 1790 mm, TS
9603289	H 2078 mm, TD
9603290	H 2078 mm, TS
9603291	H 2270 mm, TD
9603292	H 2270 mm, TS

**Entre-axes 740 mm, travée de départ (TD) 765 mm, travée suivante (TS) 740 mm**

N° ekz	Dimension réf.
9603221	H 1086 mm, TD
9603222	H 1086 mm, TS
9603223	H 1246 mm, TD
9603224	H 1246 mm, TS
9603225	H 1534 mm, TD
9603226	H 1534 mm, TS
9603227	H 1790 mm, TD
9603228	H 1790 mm, TS
9603229	H 2078 mm, TD
9603230	H 2078 mm, TS
9603231	H 2270 mm, TD
9603232	H 2270 mm, TS

N° ekz	Dimension réf.
9603301	H 1086 mm, TD
9603302	H 1086 mm, TS
9603303	H 1246 mm, TD
9603304	H 1246 mm, TS
9603305	H 1534 mm, TD
9603306	H 1534 mm, TS
9603307	H 1790 mm, TD
9603308	H 1790 mm, TS
9603309	H 2078 mm, TD
9603310	H 2078 mm, TS
9603311	H 2270 mm, TD
9603312	H 2270 mm, TS

**Entre-axes 900 mm, travée de départ (TD) 925 mm, travée suivante (TS) 900 mm**

N° ekz	Dimension réf.
9603241	H 1086 mm, TD
9603242	H 1086 mm, TS
9603243	H 1246 mm, TD
9603244	H 1246 mm, TS
9603245	H 1534 mm, TD
9603246	H 1534 mm, TS
9603247	H 1790 mm, TD
9603248	H 1790 mm, TS
9603249	H 2078 mm, TD
9603250	H 2078 mm, TS
9603251	H 2270 mm, TD
9603252	H 2270 mm, TS

N° ekz	Dimension réf.
9603321	H 1086 mm, TD
9603322	H 1086 mm, TS
9603323	H 1246 mm, TD
9603324	H 1246 mm, TS
9603325	H 1534 mm, TD
9603326	H 1534 mm, TS
9603327	H 1790 mm, TD
9603328	H 1790 mm, TS
9603329	H 2078 mm, TD
9603330	H 2078 mm, TS
9603331	H 2270 mm, TD
9603332	H 2270 mm, TS

**Entre-axes 1000 mm, travée de départ (TD) 1025 mm, travée suivante (TS) 1000 mm**

N° ekz	Dimension réf.
9603261	H 1086 mm, TD
9603262	H 1086 mm, TS
9603263	H 1246 mm, TD
9603264	H 1246 mm, TS
9603265	H 1534 mm, TD
9603266	H 1534 mm, TS
9603267	H 1790 mm, TD
9603268	H 1790 mm, TS
9603269	H 2078 mm, TD
9603270	H 2078 mm, TS
9603271	H 2270 mm, TD
9603272	H 2270 mm, TS

N° ekz	Dimension réf.
9603341	H 1086 mm, TD
9603342	H 1086 mm, TS
9603343	H 1246 mm, TD
9603344	H 1246 mm, TS
9603345	H 1534 mm, TD
9603346	H 1534 mm, TS
9603347	H 1790 mm, TD
9603348	H 1790 mm, TS
9603349	H 2078 mm, TD
9603350	H 2078 mm, TS
9603351	H 2270 mm, TD
9603352	H 2270 mm, TS

Pour tablettes profondeur 250 mm

Pour tablettes profondeur 300 mm

**Entre-axes 500 mm, travée de départ (TD) 525 mm, travée suivante (TS) 500 mm**

N° ekz	Dimension réf.
9603361	H 1086 mm, TD
9603362	H 1086 mm, TS
9603363	H 1246 mm, TD
9603364	H 1246 mm, TS
9603365	H 1534 mm, TD
9603366	H 1534 mm, TS
9603367	H 1790 mm, TD
9603368	H 1790 mm, TS
9603369	H 2078 mm, TD
9603370	H 2078 mm, TS
9603371	H 2270 mm, TD
9603372	H 2270 mm, TS

N° ekz	Dimension réf.
9603441	H 1086 mm, TD
9603442	H 1086 mm, TS
9603443	H 1246 mm, TD
9603444	H 1246 mm, TS
9603445	H 1534 mm, TD
9603446	H 1534 mm, TS
9603447	H 1790 mm, TD
9603448	H 1790 mm, TS
9603449	H 2078 mm, TD
9603450	H 2078 mm, TS
9603451	H 2270 mm, TD
9603452	H 2270 mm, TS

**Entre-axes 740 mm, travée de départ (TD) 765 mm, travée suivante (TS) 740 mm**

N° ekz	Dimension réf.
9603381	H 1086 mm, TD
9603382	H 1086 mm, TS
9603383	H 1246 mm, TD
9603384	H 1246 mm, TS
9603385	H 1534 mm, TD
9603386	H 1534 mm, TS
9603387	H 1790 mm, TD
9603388	H 1790 mm, TS
9603389	H 2078 mm, TD
9603390	H 2078 mm, TS
9603391	H 2270 mm, TD
9603392	H 2270 mm, TS

N° ekz	Dimension réf.
9603461	H 1086 mm, TD
9603462	H 1086 mm, TS
9603463	H 1246 mm, TD
9603464	H 1246 mm, TS
9603465	H 1534 mm, TD
9603466	H 1534 mm, TS
9603467	H 1790 mm, TD
9603468	H 1790 mm, TS
9603469	H 2078 mm, TD
9603470	H 2078 mm, TS
9603471	H 2270 mm, TD
9603472	H 2270 mm, TS

**Entre-axes 900 mm, travée de départ (TD) 925 mm, travée suivante (TS) 900 mm**

N° ekz	Dimension réf.
9603401	H 1086 mm, TD
9603402	H 1086 mm, TS
9603403	H 1246 mm, TD
9603404	H 1246 mm, TS
9603405	H 1534 mm, TD
9603406	H 1534 mm, TS
9603407	H 1790 mm, TD
9603408	H 1790 mm, TS
9603409	H 2078 mm, TD
9603410	H 2078 mm, TS
9603411	H 2270 mm, TD
9603412	H 2270 mm, TS

N° ekz	Dimension réf.
9603481	H 1086 mm, TD
9603482	H 1086 mm, TS
9603483	H 1246 mm, TD
9603484	H 1246 mm, TS
9603485	H 1534 mm, TD
9603486	H 1534 mm, TS
9603487	H 1790 mm, TD
9603488	H 1790 mm, TS
9603489	H 2078 mm, TD
9603490	H 2078 mm, TS
9603491	H 2270 mm, TD
9603492	H 2270 mm, TS

**Entre-axes 1000 mm, travée de départ (TD) 1025 mm, travée suivante (TS) 1000 mm**

N° ekz	Dimension réf.
9603421	H 1086 mm, TD
9603422	H 1086 mm, TS
9603423	H 1246 mm, TD
9603424	H 1246 mm, TS
9603425	H 1534 mm, TD
9603426	H 1534 mm, TS
9603427	H 1790 mm, TD
9603428	H 1790 mm, TS
9603429	H 2078 mm, TD
9603430	H 2078 mm, TS
9603431	H 2270 mm, TD
9603432	H 2270 mm, TS

N° ekz	Dimension réf.
9603501	H 1086 mm, TD
9603502	H 1086 mm, TS
9603503	H 1246 mm, TD
9603504	H 1246 mm, TS
9603505	H 1534 mm, TD
9603506	H 1534 mm, TS
9603507	H 1790 mm, TD
9603508	H 1790 mm, TS
9603509	H 2078 mm, TD
9603510	H 2078 mm, TS
9603511	H 2270 mm, TD
9603512	H 2270 mm, TS

**Rayonnage double face avec croisillon raidisseur sans tablettes**

Montants en métal laqué, raidisseur en acier rond galvanisé brillant, travée de départ (TD) ou travée suivante (TS)

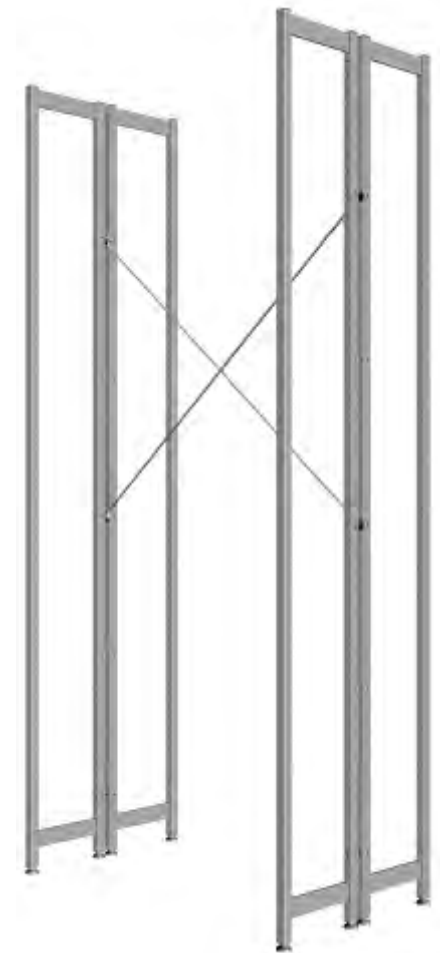



Pour tablettes profondeur 250 mm

Pour tablettes profondeur 300 mm

**Tablette de couverture**

N° ekz	Dimension réf.
9617161	E-A 500 mm
9617162	E-A 740 mm
9617163	E-A 900 mm
9617164	E-A 1000 mm

N° ekz	Dimension réf.
9617171	E-A 500 mm
9617172	E-A 740 mm
9617173	E-A 900 mm
9617174	E-A 1000 mm

**Tablette de couverture avec rainures pour serre-livres suspendus**

N° ekz	Dimension réf.
9617238	E-A 500 mm
9617239	E-A 740 mm
9617240	E-A 900 mm
9617241	E-A 1000 mm

N° ekz	Dimension réf.
9617254	E-A 500 mm
9617255	E-A 740 mm
9617256	E-A 900 mm
9617257	E-A 1000 mm

**Tablette inclinée**

N° ekz	Dimension réf.
9617270	E-A 500 mm
9617271	E-A 740 mm
9617272	E-A 900 mm
9617273	E-A 1000 mm

N° ekz	Dimension réf.
9617275	E-A 500 mm
9617276	E-A 740 mm
9617277	E-A 900 mm
9617278	E-A 1000 mm

**Tablette**

N° ekz	Dimension réf.
9617116	E-A 500 mm
9617117	E-A 740 mm
9617118	E-A 900 mm
9617119	E-A 1000 mm

N° ekz	Dimension réf.
9617126	E-A 500 mm
9617127	E-A 740 mm
9617128	E-A 900 mm
9617129	E-A 1000 mm

**Tablette avec rainures pour serre-livres suspendus**

N° ekz	Dimension réf.
9617242	E-A 500 mm
9617243	E-A 740 mm
9617244	E-A 900 mm
9617245	E-A 1000 mm

N° ekz	Dimension réf.
9617258	E-A 500 mm
9617259	E-A 740 mm
9617260	E-A 900 mm
9617261	E-A 1000 mm

**Butée arrière bois**

N° ekz	Dimension réf.
9619001	E-A 500 mm
9619002	E-A 740 mm
9619003	E-A 900 mm
9619004	E-A 1000 mm

**Butée arrière métal**

N° ekz	Dimension réf.
9619011	E-A 500 mm
9619012	E-A 740 mm
9619013	E-A 900 mm
9619014	E-A 1000 mm

**Butée arrière acrylique transparent mat**

N° ekz	Dimension réf.
9619021	E-A 500 mm
9619022	E-A 740 mm
9619023	E-A 900 mm
9619024	E-A 1000 mm

**Butée arrière acrylique transparent mat H 100 mm : pour tablette inclinée**

N° ekz	Dimension réf.
9619031	E-A 500 mm
9619032	E-A 740 mm
9619033	E-A 900 mm
9619044	E-A 1000 mm

**Tablette socle**

N° ekz	Dimension réf.
9617191	E-A 500 mm
9617192	E-A 740 mm
9617193	E-A 900 mm
9617194	E-A 1000 mm

N° ekz	Dimension réf.
9617201	E-A 500 mm
9617202	E-A 740 mm
9617203	E-A 900 mm
9617204	E-A 1000 mm

Pour tablettes profondeur 250 mm

Pour tablettes profondeur 300 mm

**Tablette de couverture**

N° ekz	Dimension réf.
9618166	E-A 500 mm
9618167	E-A 740 mm
9618168	E-A 900 mm
9618169	E-A 1000 mm

N° ekz	Dimension réf.
9618176	E-A 500 mm
9618177	E-A 740 mm
9618178	E-A 900 mm
9618179	E-A 1000 mm

**Tablette inclinée**

N° ekz	Dimension réf.
9618250	E-A 500 mm
9618251	E-A 740 mm
9618252	E-A 900 mm
9618253	E-A 1000 mm

N° ekz	Dimension réf.
9618255	E-A 500 mm
9618256	E-A 740 mm
9618257	E-A 900 mm
9618258	E-A 1000 mm

**Tablette**

N° ekz	Dimension réf.
9618146	E-A 500 mm
9618147	E-A 740 mm
9618148	E-A 900 mm
9618149	E-A 1000 mm

N° ekz	Dimension réf.
9618156	E-A 500 mm
9618157	E-A 740 mm
9618158	E-A 900 mm
9618159	E-A 1000 mm

**Tablette métallique avec butée arrière fixe**

N° ekz	Dimension réf.
9618106	E-A 500 mm
9618107	E-A 740 mm
9618108	E-A 900 mm
9618109	E-A 1000 mm

N° ekz	Dimension réf.
9618116	E-A 500 mm
9618117	E-A 740 mm
9618118	E-A 900 mm
9618119	E-A 1000 mm

**Butée arrière métal**

N° ekz	Dimension réf.
9619056	E-A 500 mm
9619057	E-A 740 mm
9619058	E-A 900 mm
9619059	E-A 1000 mm

**Tablette socle**

N° ekz	Dimension réf.
9618216	E-A 500 mm
9618217	E-A 740 mm
9618218	E-A 900 mm
9618219	E-A 1000 mm

N° ekz	Dimension réf.
9618236	E-A 500 mm
9618237	E-A 740 mm
9618238	E-A 900 mm
9618239	E-A 1000 mm

**Tablette socle avec butée arrière fixe**

N° ekz	Dimension réf.
9618206	E-A 500 mm
9618207	E-A 740 mm
9618208	E-A 900 mm
9618209	E-A 1000 mm

N° ekz	Dimension réf.
9618226	E-A 500 mm
9618227	E-A 740 mm
9618228	E-A 900 mm
9618229	E-A 1000 mm





En retrait du montant



À fleur du montant

Pour tablettes profondeur 250 mm

Pour tablettes profondeur 300 mm

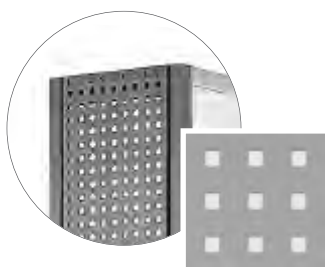

**Panneau d'habillage en tôle perforée Qg 8-24 : en retrait du montant**

N° ekz	Haut. rayonnage
9607015	1086 mm
9607020	1246 mm
9607016	1534 mm
9607017	1790 mm
9607018	2078 mm
9607019	2270 mm

N° ekz	Haut. rayonnage
9607078	1086 mm
9607083	1246 mm
9607079	1534 mm
9607080	1790 mm
9607081	2078 mm
9607082	2270 mm

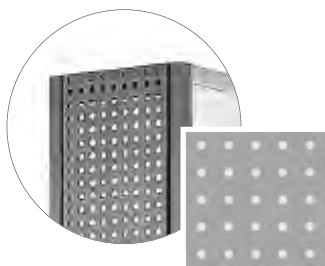

**Panneau d'habillage en tôle perforée Rg 4,5-15 : en retrait du montant**

N° ekz	Haut. rayonnage
9607036	1086 mm
9607041	1246 mm
9607037	1534 mm
9607038	1790 mm
9607039	2078 mm
9607040	2270 mm

N° ekz	Haut. rayonnage
9607099	1086 mm
9607104	1246 mm
9607100	1534 mm
9607101	1790 mm
9607102	2078 mm
9607103	2270 mm

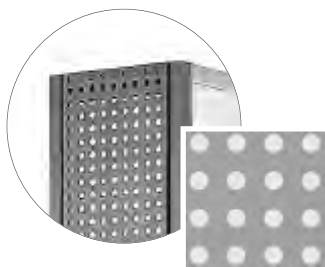

**Panneau d'habillage en tôle perforée Rg 10-20 : en retrait du montant**

N° ekz	Haut. rayonnage
9607057	1086 mm
9607062	1246 mm
9607058	1534 mm
9607059	1790 mm
9607060	2078 mm
9607061	2270 mm

N° ekz	Haut. rayonnage
9607120	1086 mm
9607125	1246 mm
9607121	1534 mm
9607122	1790 mm
9607123	2078 mm
9607124	2270 mm



**Panneau d'habillage en acrylique mat : à fleur du montant**

N° ekz	Haut. rayonnage
9608817	1086 mm
9608818	1246 mm
9608819	1534 mm
9608820	1790 mm
9608821	2078 mm
9608822	2270 mm

N° ekz	Haut. rayonnage
9608825	1086 mm
9608826	1246 mm
9608827	1534 mm
9608828	1790 mm
9608829	2078 mm
9608830	2270 mm



**Panneau d'habillage en bois : à fleur du montant**

N° ekz	Haut. rayonnage
9608617	1086 mm
9608618	1246 mm
9608619	1534 mm
9608620	1790 mm
9608621	2078 mm
9608622	2270 mm

N° ekz	Haut. rayonnage
9608625	1086 mm
9608626	1246 mm
9608627	1534 mm
9608628	1790 mm
9608629	2078 mm
9608630	2270 mm



En deux parties

Pour tablettes profondeur 250 mm

Pour tablettes profondeur 300 mm

**Panneau d'habillage en tôle perforée Qg 8-24 : en retrait du montant, en deux parties**

N° ekz	Haut. rayonnage
9607169	1086 mm
9607174	1246 mm
9607170	1534 mm
9607171	1790 mm
9607172	2078 mm
9607173	2270 mm

N° ekz	Haut. rayonnage
9607176	1086 mm
9607181	1246 mm
9607177	1534 mm
9607178	1790 mm
9607179	2078 mm
9607180	2270 mm

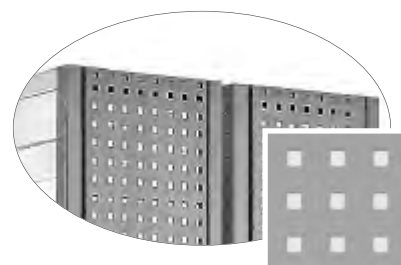
**Panneau d'habillage en tôle perforée Rg 4,5-15 : en retrait du montant, en deux parties**

N° ekz	Haut. rayonnage
9607183	1086 mm
9607188	1246 mm
9607184	1534 mm
9607185	1790 mm
9607186	2078 mm
9607187	2270 mm

N° ekz	Haut. rayonnage
9607190	1086 mm
9607195	1246 mm
9607191	1534 mm
9607192	1790 mm
9607193	2078 mm
9607194	2270 mm

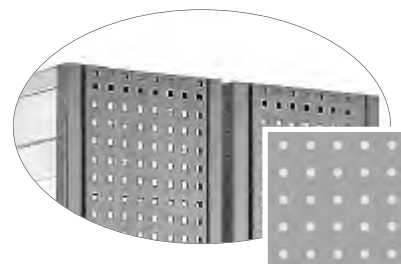
**Panneau d'habillage en tôle perforée Rg 10-20 : en retrait du montant, en deux parties**

N° ekz	Haut. rayonnage
9607197	1086 mm
9607202	1246 mm
9607198	1534 mm
9607199	1790 mm
9607200	2078 mm
9607201	2270 mm

N° ekz	Haut. rayonnage
9607204	1086 mm
9607209	1246 mm
9607205	1534 mm
9607206	1790 mm
9607207	2078 mm
9607208	2270 mm

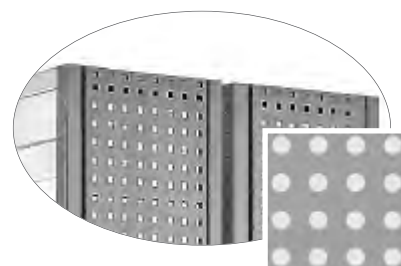
**Panneau d'habillage en acrylique mat : à fleur du montant, en deux parties**

N° ekz	Haut. rayonnage
9608865	1086 mm
9608866	1246 mm
9608867	1534 mm
9608868	1790 mm
9608869	2078 mm
9608870	2270 mm

N° ekz	Haut. rayonnage
9608873	1086 mm
9608874	1246 mm
9608875	1534 mm
9608876	1790 mm
9608877	2078 mm
9608878	2270 mm

**Panneau d'habillage en bois : à fleur du montant, en deux parties**

N° ekz	Haut. rayonnage
9608665	1086 mm
9608666	1246 mm
9608667	1534 mm
9608668	1790 mm
9608669	2078 mm
9608670	2270 mm

N° ekz	Haut. rayonnage
9608673	1086 mm
9608674	1246 mm
9608675	1534 mm
9608676	1790 mm
9608677	2078 mm
9608678	2270 mm

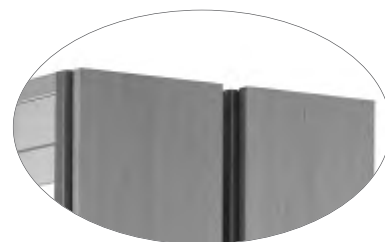

## Construction

### Montant rayonnage R.4

tube rond tube d'acier  $\varnothing$  25 mm,  
tubes verticaux soudés aux traverses  
45 x 5 mm

### Réglage au sol

2 vérins de réglage par montant de  
rayonnage

### Perforations de réglage

Série de perforations tous les 32 mm  
pour accrocher les tablettes

### Tablettes

25 mm d'épaisseur, peuvent être ré-  
glées et bloquées, inclinables indivi-  
duellement

### Tablettes et aménagements de rayonnages

Arrêts de livres et supports tablettes  
en acier galvanisé brillant

## Dimensions

### Travée de départ

1025/925/765/525 mm

### Travée suivante/entre-axes

1000/900/740/500 mm

### Largeurs des tablettes

975/875/715/475 mm

### Hauteurs

Avec vérin de réglage  
2270/2078/1790/1514/1246/  
1 086 mm

### Profondeurs

Rayonnage double face 530/630 mm  
Rayonnage simple face 255/355 mm

### Profondeurs des tablettes

250/300 mm



### R.4 – le point d'attraction : montant rond

Il confère au R.4 une optique attrayante et  
harmonieuse – par exemple en gris alumi-  
nium.



Profil du montant de  
rayonnage double  
face R.4



Des tests ont été effectués au niveau de  
la sécurité mécanique, la stabilité, la  
fonctionnalité, la manipulation, la résis-  
tance dans le temps, la capacité de  
charge statique et dynamique, la stabi-  
lité latérale, la qualité des surfaces et  
l'absence de nocivité pour la santé.  
Le système a obtenu le Certificat de  
Qualité [rapport d'expertise n° 735  
1758, 938 2001] remis par la LGA pour  
les produits de très haute qualité.

Pour tablettes profondeur 250 mm

Pour tablettes profondeur 300 mm

**Montant de rayonnage simple face**

N° ekz	Dimension réf.
9632001	H 1086 mm
9632002	H 1246 mm
9632003	H 1534 mm
9632004	H 1790 mm
9632005	H 2078 mm
9632006	H 2270 mm

N° ekz	Dimension réf.
9632021	H 1086 mm
9632022	H 1246 mm
9632023	H 1534 mm
9632024	H 1790 mm
9632025	H 2078 mm
9632026	H 2270 mm



Métal laqué

**Montant de rayonnage double face**

N° ekz	Dimension réf.
9632011	H 1086 mm
9632012	H 1246 mm
9632013	H 1534 mm
9632014	H 1790 mm
9632015	H 2078 mm
9632016	H 2270 mm

N° ekz	Dimension réf.
9632031	H 1086 mm
9632032	H 1246 mm
9632033	H 1534 mm
9632034	H 1790 mm
9632035	H 2078 mm
9632036	H 2270 mm

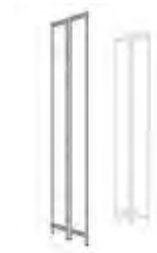

Métal laqué

**Renfort par cadre raidisseur**

N° ekz	Dimension réf.
9601101	E-A 500 mm
9601103	E-A 700 mm
9601105	E-A 900 mm
9601107	E-A 1000 mm

**Matériel de fixation pour cadre raidisseur**

N° ekz	
9601264	Travée de départ
9601265	Travée suivante

Le matériel de fixation doit être commandé séparément.



Tube d'acier 15 x 30 mm,  
Métal laqué,  
à fixer aux montants de  
rayonnage

**Renfort par croisillon raidisseur acier rond**

N° ekz	Dimension réf.
9601211	E-A 500 mm
9601213	E-A 700 mm
9601215	E-A 900 mm
9601217	E-A 1000 mm

**Matériel de fixation pour croisillon raidisseur**

N° ekz	
9601266	Travée de départ
9601267	Travée suivante

Le matériel de fixation doit être commandé séparément.



Acier rond  $\varnothing$  6 mm,  
galvanisé brillant,  
à fixer aux montants de  
rayonnage

**Rayonnage simple face avec cadre raidisseur sans tablette**

Montants et raidisseur en métal laqué, travée de départ (TD) ou travée suivante (TS)

**Pour tablettes profondeur 250 mm****Entre-axes 500 mm, travée de départ (TD) 525 mm, travée suivante (TS) 500 mm**

N° ekz	Dimension réf.
9610015	H 1086 mm, TD
9610016	H 1086 mm, TS
9610017	H 1241 mm, TD
9610018	H 1241 mm, TS
9610019	H 1534 mm, TD
9610020	H 1534 mm, TS
9610021	H 1790 mm, TD
9610022	H 1790 mm, TS
9610023	H 2078 mm, TD
9610024	H 2078 mm, TS
9610025	H 2270 mm, TD
9610026	H 2270 mm, TS

**Pour tablettes profondeur 300 mm**

N° ekz	Dimension réf.
9610165	H 1086 mm, TD
9610166	H 1086 mm, TS
9610167	H 1241 mm, TD
9610168	H 1241 mm, TS
9610169	H 1534 mm, TD
9610170	H 1534 mm, TS
9610171	H 1790 mm, TD
9610172	H 1790 mm, TS
9610173	H 2078 mm, TD
9610174	H 2078 mm, TS
9610175	H 2270 mm, TD
9610176	H 2270 mm, TS

**Entre-axes 740 mm, travée de départ (TD) 765 mm, travée suivante (TS) 740 mm**

N° ekz	Dimension réf.
9603601	H 1086 mm, TD
9603602	H 1086 mm, TS
9603603	H 1241 mm, TD
9603604	H 1241 mm, TS
9603605	H 1534 mm, TD
9603606	H 1534 mm, TS
9603607	H 1790 mm, TD
9603608	H 1790 mm, TS
9603609	H 2078 mm, TD
9603610	H 2078 mm, TS
9603611	H 2270 mm, TD
9603612	H 2270 mm, TS

N° ekz	Dimension réf.
9603621	H 1086 mm, TD
9603622	H 1086 mm, TS
9603623	H 1241 mm, TD
9603624	H 1241 mm, TS
9603625	H 1534 mm, TD
9603626	H 1534 mm, TS
9603627	H 1790 mm, TD
9603628	H 1790 mm, TS
9603629	H 2078 mm, TD
9603630	H 2078 mm, TS
9603631	H 2270 mm, TD
9603632	H 2270 mm, TS

**Entre-axes 900 mm, travée de départ (TD) 925 mm, travée suivante (TS) 900 mm**

N° ekz	Dimension réf.
9610075	H 1086 mm, TD
9610076	H 1086 mm, TS
9610077	H 1241 mm, TD
9610078	H 1241 mm, TS
9610079	H 1534 mm, TD
9610080	H 1534 mm, TS
9610081	H 1790 mm, TD
9610082	H 1790 mm, TS
9610083	H 2078 mm, TD
9610084	H 2078 mm, TS
9610085	H 2270 mm, TD
9610086	H 2270 mm, TS

N° ekz	Dimension réf.
9610225	H 1086 mm, TD
9610226	H 1086 mm, TS
9610227	H 1241 mm, TD
9610228	H 1241 mm, TS
9610229	H 1534 mm, TD
9610230	H 1534 mm, TS
9610231	H 1790 mm, TD
9610232	H 1790 mm, TS
9610233	H 2078 mm, TD
9610234	H 2078 mm, TS
9610235	H 2270 mm, TD
9610236	H 2270 mm, TS

**Entre-axes 1000 mm, travée de départ (TD) 1025 mm, travée suivante (TS) 1000 mm**

N° ekz	Dimension réf.
9603601	H 1086 mm, TD
9603602	H 1086 mm, TS
9603603	H 1241 mm, TD
9603604	H 1241 mm, TS
9603605	H 1534 mm, TD
9603606	H 1534 mm, TS
9603607	H 1790 mm, TD
9603608	H 1790 mm, TS
9603609	H 2078 mm, TD
9603610	H 2078 mm, TS
9603611	H 2270 mm, TD
9603612	H 2270 mm, TS

N° ekz	Dimension réf.
9603621	H 1086 mm, TD
9603622	H 1086 mm, TS
9603623	H 1241 mm, TD
9603624	H 1241 mm, TS
9603625	H 1534 mm, TD
9603626	H 1534 mm, TS
9603627	H 1790 mm, TD
9603628	H 1790 mm, TS
9603629	H 2078 mm, TD
9603630	H 2078 mm, TS
9603631	H 2270 mm, TD
9603632	H 2270 mm, TS

Pour tablettes profondeur 250 mm

Pour tablettes profondeur 300 mm

**Entre-axes 500 mm, travée de départ (TD) 525 mm, travée suivante (TS) 500 mm**

N° ekz	Dimension réf.
9610001	H 1086 mm, TD
9610002	H 1086 mm, TS
9610003	H 1241 mm, TD
9610004	H 1241 mm, TS
9610005	H 1534 mm, TD
9610006	H 1534 mm, TS
9610007	H 1790 mm, TD
9610008	H 1790 mm, TS
9610009	H 2078 mm, TD
9610010	H 2078 mm, TS
9610011	H 2270 mm, TD
9610012	H 2270 mm, TS

N° ekz	Dimension réf.
9610151	H 1086 mm, TD
9610152	H 1086 mm, TS
9610153	H 1241 mm, TD
9610154	H 1241 mm, TS
9610155	H 1534 mm, TD
9610156	H 1534 mm, TS
9610157	H 1790 mm, TD
9610158	H 1790 mm, TS
9610159	H 2078 mm, TD
9610160	H 2078 mm, TS
9610161	H 2270 mm, TD
9610162	H 2270 mm, TS

**Entre-axes 740 mm, travée de départ (TD) 765 mm, travée suivante (TS) 740 mm**

N° ekz	Dimension réf.
9603601	H 1086 mm, TD
9603602	H 1086 mm, TS
9603603	H 1241 mm, TD
9603604	H 1241 mm, TS
9603605	H 1534 mm, TD
9603606	H 1534 mm, TS
9603607	H 1790 mm, TD
9603608	H 1790 mm, TS
9603609	H 2078 mm, TD
9603610	H 2078 mm, TS
9603611	H 2270 mm, TD
9603612	H 2270 mm, TS

N° ekz	Dimension réf.
9603621	H 1086 mm, TD
9603622	H 1086 mm, TS
9603623	H 1241 mm, TD
9603624	H 1241 mm, TS
9603625	H 1534 mm, TD
9603626	H 1534 mm, TS
9603627	H 1790 mm, TD
9603628	H 1790 mm, TS
9603629	H 2078 mm, TD
9603630	H 2078 mm, TS
9603631	H 2270 mm, TD
9603632	H 2270 mm, TS

**Entre-axes 900 mm, travée de départ (TD) 925 mm, travée suivante (TS) 900 mm**

N° ekz	Dimension réf.
9610061	H 1086 mm, TD
9610062	H 1086 mm, TS
9610063	H 1241 mm, TD
9610064	H 1241 mm, TS
9610065	H 1534 mm, TD
9610066	H 1534 mm, TS
9610067	H 1790 mm, TD
9610068	H 1790 mm, TS
9610069	H 2078 mm, TD
9610070	H 2078 mm, TS
9610071	H 2270 mm, TD
9610072	H 2270 mm, TS

N° ekz	Dimension réf.
9610211	H 1086 mm, TD
9610212	H 1086 mm, TS
9610213	H 1241 mm, TD
9610214	H 1241 mm, TS
9610215	H 1534 mm, TD
9610216	H 1534 mm, TS
9610217	H 1790 mm, TD
9610218	H 1790 mm, TS
9610219	H 2078 mm, TD
9610220	H 2078 mm, TS
9610221	H 2270 mm, TD
9610222	H 2270 mm, TS

**Entre-axes 1000 mm, travée de départ (TD) 1025 mm, travée suivante (TS) 1000 mm**

N° ekz	Dimension réf.
9603601	H 1086 mm, TD
9603602	H 1086 mm, TS
9603603	H 1241 mm, TD
9603604	H 1241 mm, TS
9603605	H 1534 mm, TD
9603606	H 1534 mm, TS
9603607	H 1790 mm, TD
9603608	H 1790 mm, TS
9603609	H 2078 mm, TD
9603610	H 2078 mm, TS
9603611	H 2270 mm, TD
9603612	H 2270 mm, TS

N° ekz	Dimension réf.
9603621	H 1086 mm, TD
9603622	H 1086 mm, TS
9603623	H 1241 mm, TD
9603624	H 1241 mm, TS
9603625	H 1534 mm, TD
9603626	H 1534 mm, TS
9603627	H 1790 mm, TD
9603628	H 1790 mm, TS
9603629	H 2078 mm, TD
9603630	H 2078 mm, TS
9603631	H 2270 mm, TD
9603632	H 2270 mm, TS

**Rayonnage simple face avec croisillon raidisseur sans tablette**

Montants en métal laqué, raidisseur en acier rond galvanisé brillant, travée de départ (TD) ou travée suivante (TS)

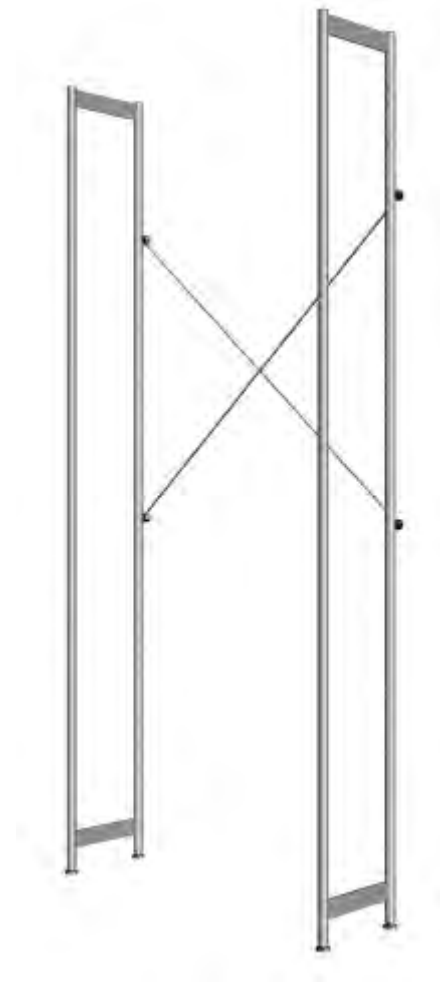

**Rayonnage double face avec cadre raidisseur sans tablettes**

Montants et raidisseurs métalliques,  
Métal laqué, travée de départ (TD) ou travée suivante (TS)

**Pour tablettes profondeur 250 mm****Pour tablettes profondeur 300 mm****Entre-axes 500 mm, travée de départ (TD) 525 mm, travée suivante (TS) 500 mm**

N° ekz	Dimension réf.
9603701	H 1086 mm, TD
9603702	H 1086 mm, TS
9603703	H 1246 mm, TD
9603704	H 1246 mm, TS
9603705	H 1534 mm, TD
9603706	H 1534 mm, TS
9603707	H 1790 mm, TD
9603708	H 1790 mm, TS
9603709	H 2078 mm, TD
9603710	H 2078 mm, TS
9603711	H 2270 mm, TD
9603712	H 2270 mm, TS

N° ekz	Dimension réf.
9603781	H 1086 mm, TD
9603782	H 1086 mm, TS
9603783	H 1246 mm, TD
9603784	H 1246 mm, TS
9603785	H 1534 mm, TD
9603786	H 1534 mm, TS
9603787	H 1790 mm, TD
9603788	H 1790 mm, TS
9603789	H 2078 mm, TD
9603790	H 2078 mm, TS
9603791	H 2270 mm, TD
9603792	H 2270 mm, TS

**Entre-axes 740 mm, travée de départ (TD) 765 mm, travée suivante (TS) 740 mm**

N° ekz	Dimension réf.
9603721	H 1086 mm, TD
9603722	H 1086 mm, TS
9603723	H 1246 mm, TD
9603724	H 1246 mm, TS
9603725	H 1534 mm, TD
9603726	H 1534 mm, TS
9603727	H 1790 mm, TD
9603728	H 1790 mm, TS
9603729	H 2078 mm, TD
9603730	H 2078 mm, TS
9603731	H 2270 mm, TD
9603732	H 2270 mm, TS

N° ekz	Dimension réf.
9603801	H 1086 mm, TD
9603802	H 1086 mm, TS
9603803	H 1246 mm, TD
9603804	H 1246 mm, TS
9603805	H 1534 mm, TD
9603806	H 1534 mm, TS
9603807	H 1790 mm, TD
9603808	H 1790 mm, TS
9603809	H 2078 mm, TD
9603810	H 2078 mm, TS
9603811	H 2270 mm, TD
9603812	H 2270 mm, TS

**Entre-axes 900 mm, travée de départ (TD) 925 mm, travée suivante (TS) 900 mm**

N° ekz	Dimension réf.
9603741	H 1086 mm, TD
9603742	H 1086 mm, TS
9603743	H 1246 mm, TD
9603744	H 1246 mm, TS
9603745	H 1534 mm, TD
9603746	H 1534 mm, TS
9603747	H 1790 mm, TD
9603748	H 1790 mm, TS
9603749	H 2078 mm, TD
9603750	H 2078 mm, TS
9603751	H 2270 mm, TD
9603752	H 2270 mm, TS

N° ekz	Dimension réf.
9603821	H 1086 mm, TD
9603822	H 1086 mm, TS
9603823	H 1246 mm, TD
9603824	H 1246 mm, TS
9603825	H 1534 mm, TD
9603826	H 1534 mm, TS
9603827	H 1790 mm, TD
9603828	H 1790 mm, TS
9603829	H 2078 mm, TD
9603830	H 2078 mm, TS
9603831	H 2270 mm, TD
9603832	H 2270 mm, TS

**Entre-axes 1000 mm, travée de départ (TD) 1025 mm, travée suivante (TS) 1000 mm**

N° ekz	Dimension réf.
9603761	H 1086 mm, TD
9603762	H 1086 mm, TS
9603763	H 1246 mm, TD
9603764	H 1246 mm, TS
9603765	H 1534 mm, TD
9603766	H 1534 mm, TS
9603767	H 1790 mm, TD
9603768	H 1790 mm, TS
9603769	H 2078 mm, TD
9603770	H 2078 mm, TS
9603771	H 2270 mm, TD
9603772	H 2270 mm, TS

N° ekz	Dimension réf.
9603841	H 1086 mm, TD
9603842	H 1086 mm, TS
9603843	H 1246 mm, TD
9603844	H 1246 mm, TS
9603845	H 1534 mm, TD
9603846	H 1534 mm, TS
9603847	H 1790 mm, TD
9603848	H 1790 mm, TS
9603849	H 2078 mm, TD
9603850	H 2078 mm, TS
9603851	H 2270 mm, TD
9603852	H 2270 mm, TS

Pour tablettes profondeur 250 mm

Pour tablettes profondeur 300 mm

**Entre-axes 500 mm, travée de départ (TD) 525 mm, travée suivante (TS) 500 mm**

N° ekz	Dimension réf.
9603861	H 1086 mm, TD
9603862	H 1086 mm, TS
9603863	H 1246 mm, TD
9603864	H 1246 mm, TS
9603865	H 1534 mm, TD
9603866	H 1534 mm, TS
9603867	H 1790 mm, TD
9603868	H 1790 mm, TS
9603869	H 2078 mm, TD
9603870	H 2078 mm, TS
9603871	H 2270 mm, TD
9603872	H 2270 mm, TS

N° ekz	Dimension réf.
9603941	H 1086 mm, TD
9603942	H 1086 mm, TS
9603943	H 1246 mm, TD
9603944	H 1246 mm, TS
9603945	H 1534 mm, TD
9603946	H 1534 mm, TS
9603947	H 1790 mm, TD
9603948	H 1790 mm, TS
9603949	H 2078 mm, TD
9603950	H 2078 mm, TS
9603951	H 2270 mm, TD
9603952	H 2270 mm, TS

**Entre-axes 740 mm, travée de départ (TD) 765 mm, travée suivante (TS) 740 mm**

N° ekz	Dimension réf.
9603881	H 1086 mm, TD
9603882	H 1086 mm, TS
9603883	H 1246 mm, TD
9603884	H 1246 mm, TS
9603885	H 1534 mm, TD
9603886	H 1534 mm, TS
9603887	H 1790 mm, TD
9603888	H 1790 mm, TS
9603889	H 2078 mm, TD
9603890	H 2078 mm, TS
9603891	H 2270 mm, TD
9603892	H 2270 mm, TS

N° ekz	Dimension réf.
9603961	H 1086 mm, TD
9603962	H 1086 mm, TS
9603963	H 1246 mm, TD
9603964	H 1246 mm, TS
9603965	H 1534 mm, TD
9603966	H 1534 mm, TS
9603967	H 1790 mm, TD
9603968	H 1790 mm, TS
9603969	H 2078 mm, TD
9603970	H 2078 mm, TS
9603971	H 2270 mm, TD
9603972	H 2270 mm, TS

**Entre-axes 900 mm, travée de départ (TD) 925 mm, travée suivante (TS) 900 mm**

N° ekz	Dimension réf.
9603901	H 1086 mm, TD
9603902	H 1086 mm, TS
9603903	H 1246 mm, TD
9603904	H 1246 mm, TS
9603905	H 1534 mm, TD
9603906	H 1534 mm, TS
9603907	H 1790 mm, TD
9603908	H 1790 mm, TS
9603909	H 2078 mm, TD
9603910	H 2078 mm, TS
9603911	H 2270 mm, TD
9603912	H 2270 mm, TS

N° ekz	Dimension réf.
9603981	H 1086 mm, TD
9603982	H 1086 mm, TS
9603983	H 1246 mm, TD
9603984	H 1246 mm, TS
9603985	H 1534 mm, TD
9603986	H 1534 mm, TS
9603987	H 1790 mm, TD
9603988	H 1790 mm, TS
9603989	H 2078 mm, TD
9603990	H 2078 mm, TS
9603991	H 2270 mm, TD
9603992	H 2270 mm, TS

**Entre-axes 1000 mm, travée de départ (TD) 1025 mm, travée suivante (TS) 1000 mm**

N° ekz	Dimension réf.
9603921	H 1086 mm, TD
9603922	H 1086 mm, TS
9603923	H 1246 mm, TD
9603924	H 1246 mm, TS
9603925	H 1534 mm, TD
9603926	H 1534 mm, TS
9603927	H 1790 mm, TD
9603928	H 1790 mm, TS
9603929	H 2078 mm, TD
9603930	H 2078 mm, TS
9603931	H 2270 mm, TD
9603932	H 2270 mm, TS

N° ekz	Dimension réf.
9604001	H 1086 mm, TD
9604002	H 1086 mm, TS
9604003	H 1246 mm, TD
9604004	H 1246 mm, TS
9604005	H 1534 mm, TD
9604006	H 1534 mm, TS
9604007	H 1790 mm, TD
9604008	H 1790 mm, TS
9604009	H 2078 mm, TD
9604010	H 2078 mm, TS
9604011	H 2270 mm, TD
9604012	H 2270 mm, TS

**Rayonnage double face avec croisillon raidisseur sans tablettes**

Montants en métal laqué,  
Raidisseur en acier rond galvanisé brillant,  
travée de départ (TD) ou travée  
suivante (TS)

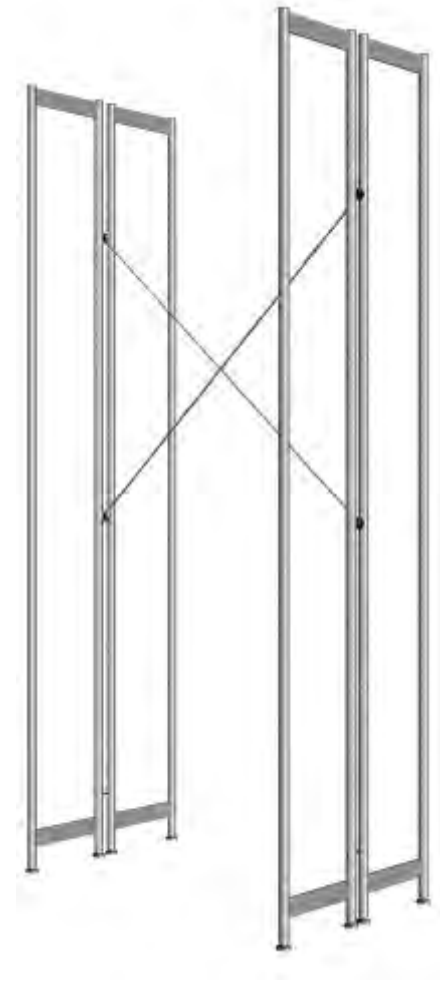

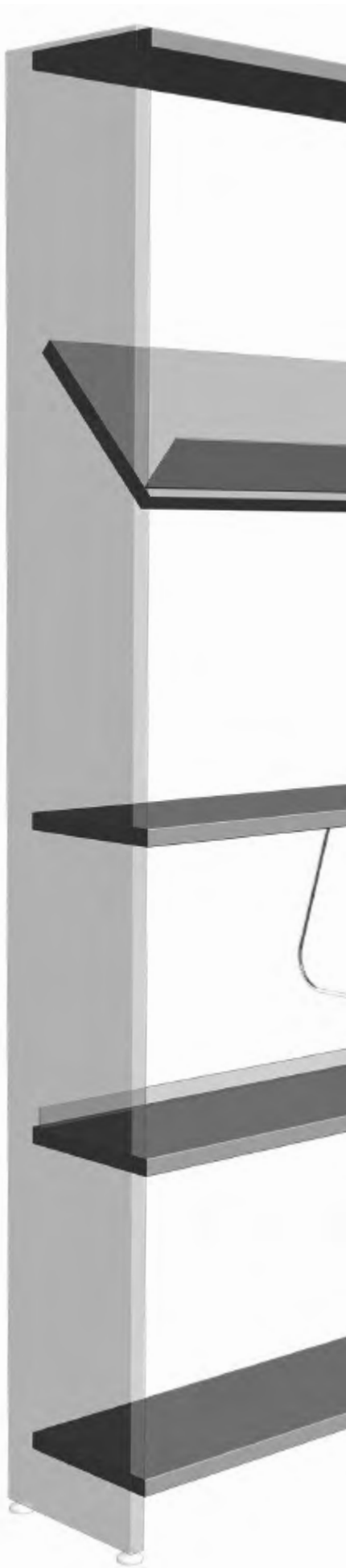

Pour tablettes profondeur 250 mm

Pour tablettes profondeur 300 mm

**Tablette de couverture**

N° ekz	Dimension réf.
9617161	E-A 500 mm
9617162	E-A 740 mm
9617163	E-A 900 mm
9617164	E-A 1000 mm

N° ekz	Dimension réf.
9617171	E-A 500 mm
9617172	E-A 740 mm
9617173	E-A 900 mm
9617174	E-A 1000 mm

**Tablette de couverture avec rainures pour serre-livres suspendus**

N° ekz	Dimension réf.
9617238	E-A 500 mm
9617239	E-A 740 mm
9617240	E-A 900 mm
9617241	E-A 1000 mm

N° ekz	Dimension réf.
9617254	E-A 500 mm
9617255	E-A 740 mm
9617256	E-A 900 mm
9617257	E-A 1000 mm

**Tablette inclinée**

N° ekz	Dimension réf.
9617270	E-A 500 mm
9617271	E-A 740 mm
9617272	E-A 900 mm
9617273	E-A 1000 mm

N° ekz	Dimension réf.
9617275	E-A 500 mm
9617276	E-A 740 mm
9617277	E-A 900 mm
9617278	E-A 1000 mm

**Tablette**

N° ekz	Dimension réf.
9617116	E-A 500 mm
9617117	E-A 740 mm
9617118	E-A 900 mm
9617119	E-A 1000 mm

N° ekz	Dimension réf.
9617126	E-A 500 mm
9617127	E-A 740 mm
9617128	E-A 900 mm
9617129	E-A 1000 mm

**Tablette avec rainures pour serre-livres suspendus**

N° ekz	Dimension réf.
9617242	E-A 500 mm
9617243	E-A 740 mm
9617244	E-A 900 mm
9617245	E-A 1000 mm

N° ekz	Dimension réf.
9617258	E-A 500 mm
9617259	E-A 740 mm
9617260	E-A 900 mm
9617261	E-A 1000 mm

**Butée arrière bois**

N° ekz	Dimension réf.
9619001	E-A 500 mm
9619002	E-A 740 mm
9619003	E-A 900 mm
9619004	E-A 1000 mm

**Butée arrière métal**

N° ekz	Dimension réf.
9619011	E-A 500 mm
9619012	E-A 740 mm
9619013	E-A 900 mm
9619014	E-A 1000 mm

**Butée arrière acrylique transparent mat**

N° ekz	Dimension réf.
9619021	E-A 500 mm
9619022	E-A 740 mm
9619023	E-A 900 mm
9619024	E-A 1000 mm

**Butée arrière acrylique transparent mat  
H 100 mm : pour tablette inclinée**

N° ekz	Dimension réf.
9619031	E-A 500 mm
9619032	E-A 740 mm
9619033	E-A 900 mm
9619044	E-A 1000 mm

**Tablette socle**

N° ekz	Dimension réf.
9617191	E-A 500 mm
9617192	E-A 740 mm
9617193	E-A 900 mm
9617194	E-A 1000 mm

N° ekz	Dimension réf.
9617201	E-A 500 mm
9617202	E-A 740 mm
9617203	E-A 900 mm
9617204	E-A 1000 mm

Pour tablettes profondeur 250 mm

Pour tablettes profondeur 300 mm

**Tablette de couverture**

N° ekz	Dimension réf.
9618166	E-A 500 mm
9618167	E-A 740 mm
9618168	E-A 900 mm
9618169	E-A 1000 mm

N° ekz	Dimension réf.
9618176	E-A 500 mm
9618177	E-A 740 mm
9618178	E-A 900 mm
9618179	E-A 1000 mm

**Tablette inclinée**

N° ekz	Dimension réf.
9618250	E-A 500 mm
9618251	E-A 740 mm
9618252	E-A 900 mm
9618253	E-A 1000 mm

N° ekz	Dimension réf.
9618255	E-A 500 mm
9618256	E-A 740 mm
9618257	E-A 900 mm
9618258	E-A 1000 mm

**Tablette**

N° ekz	Dimension réf.
9618146	E-A 500 mm
9618147	E-A 740 mm
9618148	E-A 900 mm
9618149	E-A 1000 mm

N° ekz	Dimension réf.
9618156	E-A 500 mm
9618157	E-A 740 mm
9618158	E-A 900 mm
9618159	E-A 1000 mm

**Tablette avec butée arrière fixe**

N° ekz	Dimension réf.
9618106	E-A 500 mm
9618107	E-A 740 mm
9618108	E-A 900 mm
9618109	E-A 1000 mm

N° ekz	Dimension réf.
9618116	E-A 500 mm
9618117	E-A 740 mm
9618118	E-A 900 mm
9618119	E-A 1000 mm

**Butée arrière métal**

N° ekz	Dimension réf.
9619056	E-A 500 mm
9619057	E-A 740 mm
9619058	E-A 900 mm
9619059	E-A 1000 mm

**Tablette socle**

N° ekz	Dimension réf.
9618216	E-A 500 mm
9618217	E-A 740 mm
9618218	E-A 900 mm
9618219	E-A 1000 mm

N° ekz	Dimension réf.
9618236	E-A 500 mm
9618237	E-A 740 mm
9618238	E-A 900 mm
9618239	E-A 1000 mm

**Tablette socle avec butée arrière fixe**

N° ekz	Dimension réf.
9618206	E-A 500 mm
9618207	E-A 740 mm
9618208	E-A 900 mm
9618209	E-A 1000 mm

N° ekz	Dimension réf.
9618226	E-A 500 mm
9618227	E-A 740 mm
9618228	E-A 900 mm
9618229	E-A 1000 mm





En retrait du montant

Pour tablettes profondeur 250 mm

Pour tablettes profondeur 300 mm

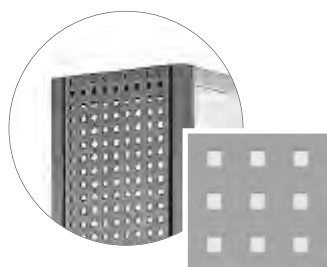
**Panneau d'habillage en tôle perforée Qg 8-24 : en retrait du montant**

N° ekz	Hauteur rayonnage	N° ekz	Hauteur rayonnage
9607015	1086 mm	9607078	1086 mm
9607020	1246 mm	9607083	1246 mm
9607016	1534 mm	9607079	1534 mm
9607017	1790 mm	9607080	1790 mm
9607018	2078 mm	9607081	2078 mm
9607019	2270 mm	9607082	2270 mm

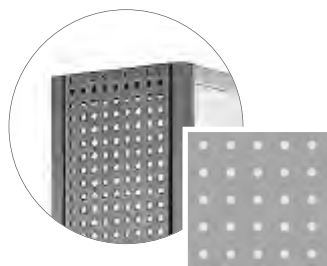
**Panneau d'habillage en tôle perforée Rg 4,5-15 : en retrait du montant**

N° ekz	Hauteur rayonnage	N° ekz	Hauteur rayonnage
9607036	1086 mm	9607099	1086 mm
9607041	1246 mm	9607104	1246 mm
9607037	1534 mm	9607100	1534 mm
9607038	1790 mm	9607101	1790 mm
9607039	2078 mm	9607102	2078 mm
9607040	2270 mm	9607103	2270 mm

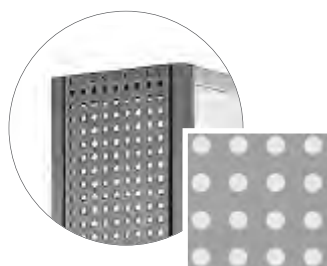
**Panneau d'habillage en tôle perforée Rg 10-20 : en retrait du montant**

N° ekz	Hauteur rayonnage	N° ekz	Hauteur rayonnage
9607057	1086 mm	9607120	1086 mm
9607062	1246 mm	9607125	1246 mm
9607058	1534 mm	9607121	1534 mm
9607059	1790 mm	9607122	1790 mm
9607060	2078 mm	9607123	2078 mm
9607061	2270 mm	9607124	2270 mm

**Panneau d'habillage en verre acrylique mat : en retrait du montant**

N° ekz	Hauteur rayonnage	N° ekz	Hauteur rayonnage
9607829	1086 mm	9607836	1086 mm
9607835	1246 mm	9607841	1246 mm
9607830	1534 mm	9607837	1534 mm
9607831	1790 mm	9607838	1790 mm
9607832	2078 mm	9607839	2078 mm
9607833	2270 mm	9607840	2270 mm

**Panneau d'habillage en bois : en retrait du montant**

N° ekz	Hauteur rayonnage	N° ekz	Hauteur rayonnage
9607681	1086 mm	9607691	1086 mm
9607682	1246 mm	9607692	1246 mm
9607683	1534 mm	9607693	1534 mm
9607684	1790 mm	9607694	1790 mm
9607685	2078 mm	9607695	2078 mm
9607686	2270 mm	9607696	2270 mm



En retrait du montant

Pour tablettes profondeur 250 mm

Pour tablettes profondeur 300 mm

**Panneau d'habillage en tôle perforée Qg 8-24 : en retrait du montant, en deux parties**

N° ekz	Hauteur rayonnage	N° ekz	Hauteur rayonnage
9607169	1086 mm	9607176	1086 mm
9607174	1246 mm	9607181	1246 mm
9607170	1534 mm	9607177	1534 mm
9607171	1790 mm	9607178	1790 mm
9607172	2078 mm	9607179	2078 mm
9607173	2270 mm	9607180	2270 mm

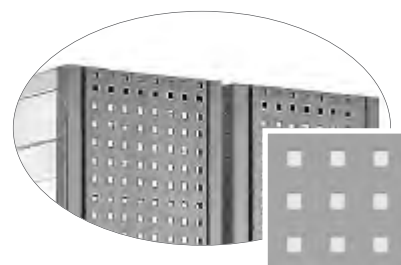
**Panneau d'habillage en tôle perforée Rg 4,5-15 : en retrait du montant, en deux parties**

N° ekz	Hauteur rayonnage	N° ekz	Hauteur rayonnage
9607183	1086 mm	9607190	1086 mm
9607188	1246 mm	9607195	1246 mm
9607184	1534 mm	9607191	1534 mm
9607185	1790 mm	9607192	1790 mm
9607186	2078 mm	9607193	2078 mm
9607187	2270 mm	9607194	2270 mm

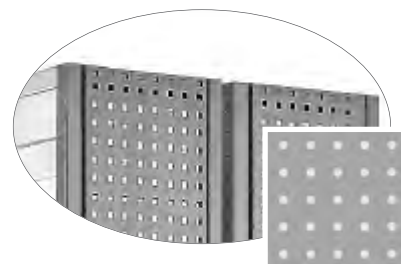
**Panneau d'habillage en tôle perforée Rg 10-20 : en retrait du montant, en deux parties**

N° ekz	Hauteur rayonnage	N° ekz	Hauteur rayonnage
9607197	1086 mm	9607204	1086 mm
9607202	1246 mm	9607209	1246 mm
9607198	1534 mm	9607205	1534 mm
9607199	1790 mm	9607206	1790 mm
9607200	2078 mm	9607207	2078 mm
9607201	2270 mm	9607208	2270 mm

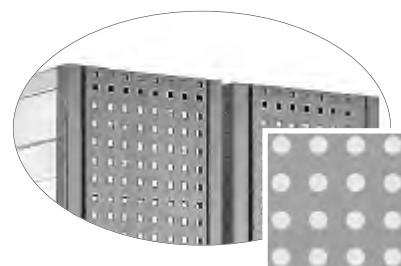
**Panneau d'habillage en acrylique mat : en retrait du montant, en deux parties**

N° ekz	Hauteur rayonnage	N° ekz	Hauteur rayonnage
9607843	1080 mm	9607850	1080 mm
9607848	1240 mm	9607855	1240 mm
9607844	1528 mm	9607851	1528 mm
9607845	1784 mm	9607852	1784 mm
9607846	2072 mm	9607853	2072 mm
9607847	2264 mm	9607854	2264 mm

**Panneau d'habillage en bois : en retrait du montant, en deux parties**

N° ekz	Hauteur rayonnage	N° ekz	Hauteur rayonnage
9607641	1086 mm	9607651	1086 mm
9607642	1246 mm	9607652	1246 mm
9607643	1534 mm	9607653	1534 mm
9607644	1790 mm	9607654	1790 mm
9607645	2078 mm	9607655	2078 mm
9607646	2270 mm	9607656	2270 mm

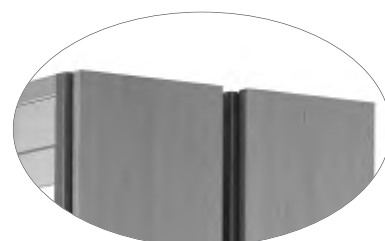

## Construction

### Système de rayonnages R.7/2

Tube d'acier carré, tubes verticaux  
25 x 25 mm et 60 x 25 mm soudés  
aux traverses 40 x 5 mm

### Réglage au sol

3 vérins de réglage par montant de  
rayonnage

### Perforations de réglage

Série de perforations tous les 32 mm  
pour accrocher les tablettes

### Tablettes

25 mm d'épaisseur, peuvent être ré-  
glées et bloquées, inclinables indivi-  
duellement

### Tablettes et aménagements de rayonnages

Arrêts de livres et supports tablettes  
en acier galvanisé brillant

## Dimensions

### Travée de départ

1025/925/765/525 mm

### Travée suivante/entre-axes

1000/900/740/500 mm

### Largeurs des tablettes

975/875/715/475 mm

### Hauteurs

y compris vérin de réglage au sol  
2259/2067/1779/1523/1235/  
1 075 mm

### Profondeurs

Rayonnage double face 520/620 mm  
Rayonnage simple face 255/305 mm

### Profondeurs des tablettes

250/300 mm



### Transparent, résistant, stable

La colonne centrale séduit par ses dimen-  
sions, qui soulignent sa qualité d'élément  
porteur.

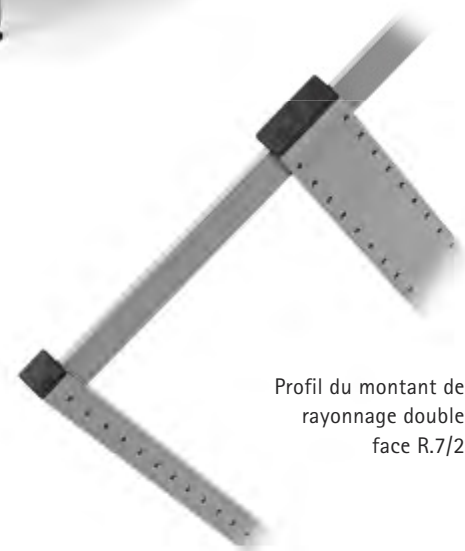

Profil du montant de  
rayonnage double  
face R.7/2



Des tests ont été effectués au niveau de  
la sécurité mécanique, la stabilité, la  
fonctionnalité, la manipulation, la résis-  
tance dans le temps, la capacité de  
charge statique et dynamique, la stabi-  
lité latérale, la qualité des surfaces et  
l'absence de nocivité pour la santé.  
Le système a obtenu le Certificat de  
Qualité [rapport d'expertise n° 938  
2002] remis par la LGA pour les produits  
de très haute qualité.

Pour tablettes profondeur 250 mm

Pour tablettes profondeur 300 mm

**Montant de rayonnage simple face**

N° ekz	Dimension réf.
9613201	H 1075 mm
9613202	H 1235 mm
9613203	H 1523 mm
9613204	H 1779 mm
9613205	H 2067 mm
9613206	H 2259 mm

N° ekz	Dimension réf.
9613207	H 1075 mm
9613208	H 1235 mm
9613209	H 1523 mm
6913210	H 1779 mm
9613211	H 2067 mm
9613212	H 2259 mm

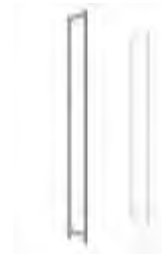

Métal laqué

**Montant de rayonnage double face**

N° ekz	Dimension réf.
9613301	H 1075 mm
9613302	H 1235 mm
9613303	H 1523 mm
9613304	H 1779 mm
9613305	H 2067 mm
9613306	H 2259 mm

N° ekz	Dimension réf.
9613307	H 1075 mm
9613308	H 1235 mm
9613309	H 1523 mm
9613310	H 1779 mm
9613311	H 2067 mm
9613312	H 2259 mm



Métal laqué

**Renfort par cadre raidisseur**

N° ekz	Dimension réf.
9601101	E-A 500 mm
9601103	E-A 700 mm
9601105	E-A 900 mm
9601107	E-A 1000 mm

**Matériel de fixation pour cadre raidisseur**

N° ekz	
9601260	Travée de départ
9601261	Travée suivante

Le matériel de fixation doit être commandé séparément.



Tube d'acier 15 x 30 mm,  
Métal laqué,  
à fixer aux montants de  
rayonnage

**Renfort par croisillon raidisseur acier rond**

N° ekz	Dimension réf.
9601211	E-A 500 mm
9601213	E-A 700 mm
9601215	E-A 900 mm
9601217	E-A 1000 mm

**Matériel de fixation pour croisillon raidisseur**

N° ekz	
9601262	Travée de départ
9601263	Travée suivante

Le matériel de fixation doit être commandé séparément.



Acier rond ø 6 mm,  
galvanisé brillant,  
à fixer aux montants de  
rayonnage



**Références R.7, R.10/2,  
R.10/4:** N'hésitez pas à  
consulter nos spécialistes,  
Tel. 0388 074070.

**Rayonnage double face avec cadre raidisseur sans tablettes**

Montants et raidisseur en métal laqué, travée de départ (TD) ou travée suivante (TS)

**Pour tablettes profondeur 250 mm****Pour tablettes profondeur 300 mm****Entre-axes 500 mm, travée de départ (TD) 525 mm, travée suivante (TS) 500 mm**

N° ekz	Dimension réf.
9613320	H 1075 mm, TD
9613321	H 1075 mm, TS
9613322	H 1235 mm, TD
9613323	H 1235 mm, TS
9613324	H 1523 mm, TD
9613325	H 1523 mm, TS
9613326	H 1779 mm, TD
9613327	H 1779 mm, TS
9613328	H 2067 mm, TD
9613329	H 2067 mm, TS
9613330	H 2259 mm, TD
9613331	H 2259 mm, TS

N° ekz	Dimension réf.
9613400	H 1075 mm, TD
9613401	H 1075 mm, TS
9613402	H 1235 mm, TD
9613403	H 1235 mm, TS
9613404	H 1523 mm, TD
9613405	H 1523 mm, TS
9613406	H 1779 mm, TD
9613407	H 1779 mm, TS
9613408	H 2067 mm, TD
9613409	H 2067 mm, TS
9613410	H 2259 mm, TD
9613411	H 2259 mm, TS

**Entre-axes 740 mm, travée de départ (TD) 765 mm, travée suivante (TS) 740 mm**

N° ekz	Dimension réf.
9613340	H 1075 mm, TD
9613341	H 1075 mm, TS
9613342	H 1235 mm, TD
9613343	H 1235 mm, TS
9613344	H 1523 mm, TD
9613345	H 1523 mm, TS
9613346	H 1779 mm, TD
9613347	H 1779 mm, TS
9613348	H 2067 mm, TD
9613349	H 2067 mm, TS
9613350	H 2259 mm, TD
9613351	H 2259 mm, TS

N° ekz	Dimension réf.
9613420	H 1075 mm, TD
9613421	H 1075 mm, TS
9613422	H 1235 mm, TD
9613423	H 1235 mm, TS
9613424	H 1523 mm, TD
9613425	H 1523 mm, TS
9613426	H 1779 mm, TD
9613427	H 1779 mm, TS
9613428	H 2067 mm, TD
9613429	H 2067 mm, TS
9613430	H 2259 mm, TD
9613431	H 2259 mm, TS

**Entre-axes 900 mm, travée de départ (TD) 925 mm, travée suivante (TS) 900 mm**

N° ekz	Dimension réf.
9613360	H 1075 mm, TD
9613361	H 1075 mm, TS
9613362	H 1235 mm, TD
9613363	H 1235 mm, TS
9613364	H 1523 mm, TD
9613365	H 1523 mm, TS
9613366	H 1779 mm, TD
9613367	H 1779 mm, TS
9613368	H 2067 mm, TD
9613369	H 2067 mm, TS
9613370	H 2259 mm, TD
9613371	H 2259 mm, TS

N° ekz	Dimension réf.
9613440	H 1075 mm, TD
9613441	H 1075 mm, TS
9613442	H 1235 mm, TD
9613443	H 1235 mm, TS
9613444	H 1523 mm, TD
9613445	H 1523 mm, TS
9613446	H 1779 mm, TD
9613447	H 1779 mm, TS
9613448	H 2067 mm, TD
9613449	H 2067 mm, TS
9613450	H 2259 mm, TD
9613451	H 2259 mm, TS

**Entre-axes 1000 mm, travée de départ (TD) 1025 mm, travée suivante (TS) 1000 mm**

N° ekz	Dimension réf.
9613380	H 1075 mm, TD
9613381	H 1075 mm, TS
9613382	H 1235 mm, TD
9613383	H 1235 mm, TS
9613384	H 1523 mm, TD
9613385	H 1523 mm, TS
9613386	H 1779 mm, TD
9613387	H 1779 mm, TS
9613388	H 2067 mm, TD
9613389	H 2067 mm, TS
9613390	H 2259 mm, TD
9613391	H 2259 mm, TS

N° ekz	Dimension réf.
9613460	H 1075 mm, TD
9613461	H 1075 mm, TS
9613462	H 1235 mm, TD
9613463	H 1235 mm, TS
9613464	H 1523 mm, TD
9613465	H 1523 mm, TS
9613466	H 1779 mm, TD
9613467	H 1779 mm, TS
9613468	H 2067 mm, TD
9613469	H 2067 mm, TS
9613470	H 2259 mm, TD
9613471	H 2259 mm, TS

Pour tablettes profondeur 250 mm

Pour tablettes profondeur 300 mm

**Entre-axes 500 mm, travée de départ (TD) 525 mm, travée suivante (TS) 500 mm**

N° ekz	Dimension réf.
9613480	H 1075 mm, TD
9613481	H 1075 mm, TS
9613482	H 1235 mm, TD
9613483	H 1235 mm, TS
9613484	H 1523 mm, TD
9613485	H 1523 mm, TS
9613486	H 1779 mm, TD
9613487	H 1779 mm, TS
9613488	H 2067 mm, TD
9613489	H 2067 mm, TS
9613490	H 2259 mm, TD
9613491	H 2259 mm, TS

N° ekz	Dimension réf.
9613620	H 1075 mm, TD
9613621	H 1075 mm, TS
9613552	H 1235 mm, TD
9613553	H 1235 mm, TS
9613554	H 1523 mm, TD
9613555	H 1523 mm, TS
9613556	H 1779 mm, TD
9613557	H 1779 mm, TS
9613558	H 2067 mm, TD
9613559	H 2067 mm, TS
9613560	H 2259 mm, TD
9613561	H 2259 mm, TS

**Entre-axes 740 mm, travée de départ (TD) 765 mm, travée suivante (TS) 740 mm**

N° ekz	Dimension réf.
9613500	H 1086 mm, TD
9613501	H 1086 mm, TS
9613502	H 1246 mm, TD
9613503	H 1246 mm, TS
9613504	H 1534 mm, TD
9613505	H 1534 mm, TS
9613506	H 1790 mm, TD
9613507	H 1790 mm, TS
9613508	H 2078 mm, TD
9613509	H 2078 mm, TS
9613510	H 2270 mm, TD
9613511	H 2270 mm, TS

N° ekz	Dimension réf.
9613562	H 1086 mm, TD
9613563	H 1086 mm, TS
9613564	H 1246 mm, TD
9613565	H 1246 mm, TS
9613566	H 1534 mm, TD
9613567	H 1534 mm, TS
9613568	H 1790 mm, TD
9613569	H 1790 mm, TS
9613570	H 2078 mm, TD
9613571	H 2078 mm, TS
9613572	H 2270 mm, TD
9613573	H 2270 mm, TS

**Entre-axes 900 mm, travée de départ (TD) 925 mm, travée suivante (TS) 900 mm**

N° ekz	Dimension réf.
9613520	H 1075 mm, TD
9613521	H 1075 mm, TS
9613522	H 1235 mm, TD
9613523	H 1235 mm, TS
9613524	H 1523 mm, TD
9613525	H 1523 mm, TS
9613526	H 1779 mm, TD
9613527	H 1779 mm, TS
9613528	H 2067 mm, TD
9613529	H 2067 mm, TS
9613530	H 2259 mm, TD
9613531	H 2259 mm, TS

N° ekz	Dimension réf.
9613580	H 1075 mm, TD
9613581	H 1075 mm, TS
9613582	H 1235 mm, TD
9613583	H 1235 mm, TS
9613584	H 1523 mm, TD
9613585	H 1523 mm, TS
9613586	H 1779 mm, TD
9613587	H 1779 mm, TS
9613588	H 2067 mm, TD
9613589	H 2067 mm, TS
9613590	H 2259 mm, TD
9613591	H 2259 mm, TS

**Entre-axes 1000 mm, travée de départ (TD) 1025 mm, travée suivante (TS) 1000 mm**

N° ekz	Dimension réf.
9613540	H 1075 mm, TD
9613541	H 1075 mm, TS
9613542	H 1235 mm, TD
9613543	H 1235 mm, TS
9613544	H 1523 mm, TD
9613545	H 1523 mm, TS
9613546	H 1779 mm, TD
9613547	H 1779 mm, TS
9613548	H 2067 mm, TD
9613549	H 2067 mm, TS
9613550	H 2259 mm, TD
9613551	H 2259 mm, TS

N° ekz	Dimension réf.
9613600	H 1075 mm, TD
9613601	H 1075 mm, TS
9613602	H 1235 mm, TD
9613603	H 1235 mm, TS
9613604	H 1523 mm, TD
9613605	H 1523 mm, TS
9613606	H 1779 mm, TD
9613607	H 1779 mm, TS
9613608	H 2067 mm, TD
9613609	H 2067 mm, TS
9613610	H 2259 mm, TD
9613611	H 2259 mm, TS

**Rayonnage double face avec croisillon raidisseur sans tablettes**

Montants en métal laqué, raidisseur en acier rond galvanisé brillant, travée de départ (TD) ou travée suivante (TS)

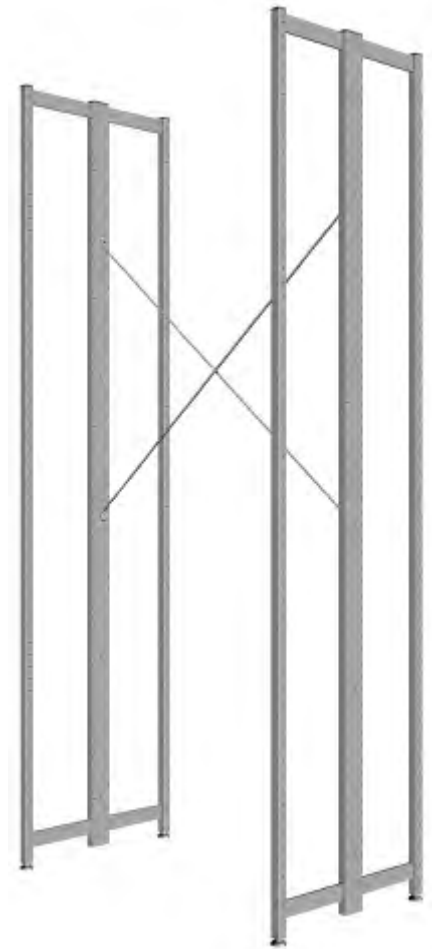



Pour tablettes profondeur 250 mm

Pour tablettes profondeur 300 mm

Tablette de couverture voir tablette

Tablette de couverture avec rainures pour serre-livres suspendus voir tablette

**Tablette inclinée**

N° ekz	Dimension réf.	N° ekz	Dimension réf.
9610661	E-A 500 mm	9610668	E-A 500 mm
9610663	E-A 740 mm	9610669	E-A 740 mm
9610665	E-A 900 mm	9610670	E-A 900 mm
9610667	E-A 1000 mm	9610671	E-A 1000 mm

**Tablette**

N° ekz	Dimension réf.	N° ekz	Dimension réf.
9610620	E-A 500 mm	9610625	E-A 500 mm
9610621	E-A 740 mm	9610626	E-A 740 mm
9610622	E-A 900 mm	9610627	E-A 900 mm
9610623	E-A 1000 mm	9610628	E-A 1000 mm

**Tablette avec rainures pour serre-livres suspendus**

N° ekz	Dimension réf.	N° ekz	Dimension réf.
9610630	E-A 500 mm	9610635	E-A 500 mm
9610631	E-A 740 mm	9610636	E-A 740 mm
9610632	E-A 900 mm	9610637	E-A 900 mm
9610633	E-A 1000 mm	9610638	E-A 1000 mm

**Butée arrière bois**

N° ekz	Dimension réf.
9619001	E-A 500 mm
9619002	E-A 740 mm
9619003	E-A 900 mm
9619004	E-A 1000 mm

**Butée arrière métal**

N° ekz	Dimension réf.
9619011	E-A 500 mm
9619012	E-A 740 mm
9619013	E-A 900 mm
9619014	E-A 1000 mm

**Butée arrière acrylique transparent mat**

N° ekz	Dimension réf.
9619021	E-A 500 mm
9619022	E-A 740 mm
9619023	E-A 900 mm
9619024	E-A 1000 mm

**Butée arrière acrylique transparent mat  
H 100 mm : pour tablette inclinée**

N° ekz	Dimension réf.
9619031	E-A 500 mm
9619032	E-A 740 mm
9619033	E-A 900 mm
9619044	E-A 1000 mm

Tablette socle voir tablette

Pour tablettes profondeur 250 mm

Pour tablettes profondeur 300 mm

Tablette de couverture voir tablette

**Tablette inclinée**

N° ekz	Dimension réf.	N° ekz	Dimension réf.
9610681	E-A 500 mm	9610688	E-A 500 mm
9610683	E-A 740 mm	9610689	E-A 740 mm
9610685	E-A 900 mm	9610690	E-A 900 mm
9610687	E-A 1000 mm	9610691	E-A 1000 mm

**Tablette**

N° ekz	Dimension réf.	N° ekz	Dimension réf.
9610640	E-A 500 mm	9610645	E-A 500 mm
9610641	E-A 740 mm	9610646	E-A 740 mm
9610642	E-A 900 mm	9610647	E-A 900 mm
9610643	E-A 1000 mm	9610648	E-A 1000 mm

**Tablette avec butée arrière fixe**

N° ekz	Dimension réf.	N° ekz	Dimension réf.
9610650	E-A 500 mm	9610655	E-A 500 mm
9610651	E-A 740 mm	9610656	E-A 740 mm
9610652	E-A 900 mm	9610657	E-A 900 mm
9610653	E-A 1000 mm	9610658	E-A 1000 mm

**Butée arrière métal**

N° ekz	Dimension réf.
9619056	E-A 500 mm
9619057	E-A 740 mm
9619058	E-A 900 mm
9619059	E-A 1000 mm

Tablette socle voir tablette

Tablette socle avec butée arrière fixe voir tablette avec butée arrière fixe





À fleur du montant

Pour tablettes profondeur 250 mm

Pour tablettes profondeur 300 mm

**Panneau d'habillage métallique en L**

N° ekz	Hauteur rayonnage	N° ekz	Hauteur rayonnage
9610720	1080 mm	9610730	1080 mm
9610721	1240 mm	9610731	1240 mm
9610722	1528 mm	9610732	1528 mm
9610723	1784 mm	9610733	1784 mm
9610724	2072 mm	9610734	2072 mm
9610725	2264 mm	9610735	2264 mm

**Panneau d'habillage en verre acrylique mat : à fleur du montant**

N° ekz	Hauteur rayonnage	N° ekz	Hauteur rayonnage
9610740	1080 mm	9610750	1080 mm
9610741	1240 mm	9610751	1240 mm
9610742	1528 mm	9610752	1528 mm
9610743	1784 mm	9610753	1784 mm
9610744	2072 mm	9610754	2072 mm
9610745	2264 mm	9610755	2264 mm

**Panneau d'habillage en bois : à fleur du montant**

N° ekz	Hauteur rayonnage	N° ekz	Hauteur rayonnage
9610700	1080 mm	9610710	1080 mm
9610701	1240 mm	9610711	1240 mm
9610702	1528 mm	9610712	1528 mm
9610703	1784 mm	9610713	1784 mm
9610704	2072 mm	9610714	2072 mm
9610705	2264 mm	9610715	2264 mm

**Panneau d'habillage en tôle perforée Qg 8-24/Rg 4,5-15/Rg 10-20**

Sur demande



Profil L

Pour tablettes profondeur 250 mm

Pour tablettes profondeur 300 mm

**Panneau d'habillage bois en L**

N° ekz	Hauteur rayonnage
9607766	1080-1086 mm
9607767	1240-1246 mm
9607768	1528-1534 mm
9607769	1784-1790 mm
9607770	2072-2078 mm
9607771	2264-2270 mm

N° ekz	Hauteur rayonnage
9607778	1080-1086 mm
9607779	1240-1246 mm
9607780	1528-1534 mm
9607781	1784-1790 mm
9607782	2072-2078 mm
9607783	2264-2270 mm

**Tablette de couverture type A pour panneau d'habillage en L**

N° ekz	Dimension réf.
9617550	E-A 500 mm
9617553	E-A 740 mm
9617556	E-A 900 mm
9617559	E-A 1000 mm

N° ekz	Dimension réf.
9617562	E-A 500 mm
9617565	E-A 740 mm
9617568	E-A 900 mm
9617571	E-A 1000 mm

**Tablette de couverture type B pour panneau d'habillage en L**

N° ekz	Dimension réf.
9617551	E-A 500 mm
9617554	E-A 740 mm
9617557	E-A 900 mm
9617560	E-A 1000 mm

N° ekz	Dimension réf.
9617563	E-A 500 mm
9617566	E-A 740 mm
9617569	E-A 900 mm
9617572	E-A 1000 mm

**Tablette de couverture type C pour panneau d'habillage en L**

N° ekz	Dimension réf.
9617552	E-A 500 mm
9617555	E-A 740 mm
9617558	E-A 900 mm
9617561	E-A 1000 mm

N° ekz	Dimension réf.
9617564	E-A 500 mm
9617567	E-A 740 mm
9617570	E-A 900 mm
9617573	E-A 1000 mm



À fleur du montant

Pour tablettes profondeur 250 mm

Pour tablettes profondeur 300 mm

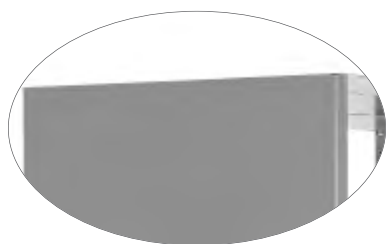
**Panneau d'habillage métallique en U**

N° ekz	Hauteur rayonnage
9610820	1080 mm
9610821	1240 mm
9610822	1528 mm
9610823	1784 mm
9610824	2072 mm
9610825	2264 mm

N° ekz	Hauteur rayonnage
9610830	1080 mm
9610831	1240 mm
9610832	1528 mm
9610833	1784 mm
9610834	2072 mm
9610835	2264 mm

**Panneau d'habillage en verre acrylique mat : à fleur du montant**

N° ekz	Hauteur rayonnage
9610840	1080 mm
9610841	1240 mm
9610842	1528 mm
9610843	1784 mm
9610844	2072 mm
9610845	2264 mm

N° ekz	Hauteur rayonnage
9610850	1080 mm
9610851	1240 mm
9610852	1528 mm
9610853	1784 mm
9610854	2072 mm
9610855	2264 mm

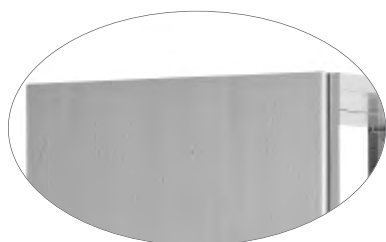
**Panneau d'habillage en bois : à fleur du montant**

N° ekz	Hauteur rayonnage
9610800	1080 mm
9610801	1240 mm
9610802	1528 mm
9610803	1784 mm
9610804	2072 mm
9610805	2264 mm

N° ekz	Hauteur rayonnage
9610810	1080 mm
9610811	1240 mm
9610812	1528 mm
9610813	1784 mm
9610814	2072 mm
9610815	2264 mm



Profil U

Pour tablettes profondeur 250 mm

Pour tablettes profondeur 300 mm

**Panneau d'habillage bois en U**

N° ekz	Hauteur rayonnage
9607784	1075-1086 mm
9607785	1235-1246 mm
9607786	1523-1534 mm
9607787	1779-1790 mm
9607788	2067-2078 mm
9607789	2259-2270 mm

N° ekz	Hauteur rayonnage
9607795	1075-1086 mm
9607796	1235-1246 mm
9607797	1523-1534 mm
9607798	1779-1790 mm
9607799	2067-2078 mm
9607800	2259-2270 mm

**Tablette de couverture type A pour panneau d'habillage en U**

N° ekz	Dimension réf.
9617574	E-A 500 mm
9617577	E-A 740 mm
9617580	E-A 900 mm
9617583	E-A 1000 mm

N° ekz	Dimension réf.
9617586	E-A 500 mm
9617589	E-A 740 mm
9617592	E-A 900 mm
9617595	E-A 1000 mm

**Tablette de couverture type B pour panneau d'habillage en U**

N° ekz	Dimension réf.
9617575	E-A 500 mm
9617578	E-A 740 mm
9617581	E-A 900 mm
9617584	E-A 1000 mm

N° ekz	Dimension réf.
9617587	E-A 500 mm
9617590	E-A 740 mm
9617593	E-A 900 mm
9617596	E-A 1000 mm

**Tablette de couverture type C pour panneau d'habillage en U**

N° ekz	Dimension réf.
9617576	E-A 500 mm
9617579	E-A 740 mm
9617582	E-A 900 mm
9617585	E-A 1000 mm

N° ekz	Dimension réf.
9617588	E-A 500 mm
9617591	E-A 740 mm
9617594	E-A 900 mm
9617597	E-A 1000 mm

## Construction

### Montant R.10/2

en panneau d'aggloméré E = 25 mm  
placage bois naturel ou mélaminé

### Réglage au sol

3 vérins de réglage par montant  
latéral

### Perforations de réglage

Série de perforations tous les 32 mm  
pour accrocher les tablettes

### Tablettes

25 mm d'épaisseur, avec 2 supports,  
réglables ou inclinables individuelle-  
ment – si nécessaire, les tablettes  
peuvent être montées de façon fixe  
sur les montants latéraux

### Tablettes et aménagements de rayonnages

Avec arrêts de livres en acier galva-  
nisé brillant

## Dimensions

### Travée de départ

1025/925/765/525 mm

### Travée suivante/entre-axes

1000/900/740/500 mm

### Largeurs des tablettes

975/875/715/475 mm

### Hauteurs

Avec vérin de réglage  
2254/2062/1774/1518/1230/  
1 070 mm

### Profondeurs

Rayonnage double face 525/625 mm  
Rayonnage simple face 275/325 mm

### Profondeurs des tablettes

250/300 mm



Des tests ont été effectués au niveau de la sécurité mécanique, la stabilité, la fonctionnalité, la manipulation, la résistance dans le temps, la capacité de charge statique et dynamique, la stabilité latérale, la qualité des surfaces et l'absence de nocivité pour la santé. Le système a obtenu le Certificat de Qualité [certificat n° S 60033079] remis par la LGA pour les produits de très haute qualité.

R.10/2 – Dimensions réduites, lignes épurées, structure classique, angles droits.



Pour tablettes profondeur 250 mm

Pour tablettes profondeur 300 mm

**Montant rayonnage simple face, à droite**

N° ekz	Dimension réf.
9640000	H 1070 mm
9640001	H 1230 mm
9640002	H 1518 mm
9640003	H 1774 mm
9640004	H 2062 mm
9640005	H 2254 mm

N° ekz	Dimension réf.
9640018	H 1070 mm
9640019	H 1230 mm
9640020	H 1518 mm
9640021	H 1774 mm
9640022	H 2062 mm
9640023	H 2254 mm

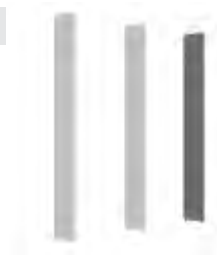

Panneau d'aggloméré placage bois naturel ou mélaminé, y compris fixation murale,  
Travée de départ – 2 unités requises  
Travée suivante – 1 unité requise

**Montant rayonnage simple face, à gauche**

N° ekz	Dimension réf.
9640006	H 1070 mm
9640007	H 1230 mm
9640008	H 1518 mm
9640009	H 1774 mm
9640010	H 2062 mm
9640011	H 2254 mm

N° ekz	Dimension réf.
9640024	H 1070 mm
9640025	H 1230 mm
9640026	H 1518 mm
9640027	H 1774 mm
9640028	H 2062 mm
9640029	H 2254 mm

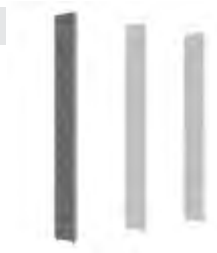
**Montant rayonnage simple face, intermédiaire**

N° ekz	Dimension réf.
9640012	H 1070 mm
9640013	H 1230 mm
9640014	H 1518 mm
9640015	H 1774 mm
9640016	H 2062 mm
9640017	H 2254 mm

N° ekz	Dimension réf.
9640030	H 1070 mm
9640031	H 1230 mm
9640032	H 1518 mm
9640033	H 1774 mm
9640034	H 2062 mm
9640035	H 2254 mm

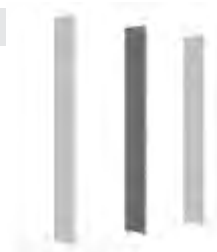
**Montant rayonnage double face, à l'extérieur**

N° ekz	Dimension réf.
9640060	H 1070 mm
9640061	H 1230 mm
9640062	H 1518 mm
9640063	H 1774 mm
9640064	H 2062 mm
9640065	H 2254 mm

N° ekz	Dimension réf.
9640066	H 1070 mm
9640067	H 1230 mm
9640068	H 1518 mm
9640069	H 1774 mm
9640070	H 2062 mm
9640071	H 2254 mm

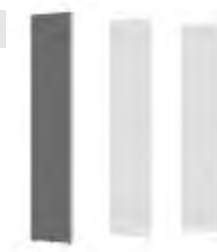

Panneau d'aggloméré placage bois naturel ou mélaminé, y compris fixation murale  
Travée de départ – 2 unités requises  
Travée suivante – 1 unité requise

**Pour donner de la rigidité vous avez besoin d'un croisillon raidisseur ou d'un cadre raidisseur.**

**Montant rayonnage double face, intermédiaire**

N° ekz	Dimension réf.
9640072	H 1070 mm
9640073	H 1230 mm
9640074	H 1518 mm
9640075	H 1774 mm
9640076	H 2062 mm
9640077	H 2254 mm

N° ekz	Dimension réf.
9640078	H 1070 mm
9640079	H 1230 mm
9640080	H 1518 mm
9640081	H 1774 mm
9640082	H 2062 mm
9640083	H 2254 mm



Références R.7, R.10/2,  
R.10/4: N'hésitez pas à  
consulter nos spécialistes,  
Tel. 0388 074070.

**Rayonnage double face avec cadre raidisseur sans tablettes**

Montants et raidisseur, panneau d'aggloméré placage bois naturel ou mélaminé, cadre raidisseur en métal laqué, travée de départ (TD) ou travée suivante (TS)

**Pour tablettes Profondeur 250 mm****Entre-axes 500 mm, travée de départ (TD) 525 mm, travée suivante (TS) 500 mm**

N° ekz	Dimension réf.
9640100	H 1070 mm, TD
9640101	H 1070 mm, TS
9640102	H 1230 mm, TD
9640103	H 1230 mm, TS
9640104	H 1518 mm, TD
9640105	H 1518 mm, TS
9640106	H 1774 mm, TD
9640107	H 1774 mm, TS
9640108	H 2062 mm, TD
9640109	H 2062 mm, TS
9640110	H 2254 mm, TD
9640111	H 2254 mm, TS

**Pour tablettes Profondeur 300 mm**

N° ekz	Dimension réf.
9640148	H 1070 mm, TD
9640149	H 1070 mm, TS
9640150	H 1230 mm, TD
9640151	H 1230 mm, TS
9640152	H 1518 mm, TD
9640153	H 1518 mm, TS
9640154	H 1774 mm, TD
9640155	H 1774 mm, TS
9640156	H 2062 mm, TD
9640157	H 2062 mm, TS
9640158	H 2254 mm, TD
9640159	H 2254 mm, TS

**Entre-axes 740 mm, travée de départ (TD) 765 mm, travée suivante (TS) 740 mm**

N° ekz	Dimension réf.
9640112	H 1070 mm, TD
9640113	H 1070 mm, TS
9640114	H 1230 mm, TD
9640115	H 1230 mm, TS
9640116	H 1518 mm, TD
9640117	H 1518 mm, TS
9640118	H 1774 mm, TD
9640119	H 1774 mm, TS
9640120	H 2062 mm, TD
9640121	H 2062 mm, TS
9640122	H 2254 mm, TD
9640123	H 2254 mm, TS

N° ekz	Dimension réf.
9640160	H 1070 mm, TD
9640161	H 1070 mm, TS
9640162	H 1230 mm, TD
9640163	H 1230 mm, TS
9640164	H 1518 mm, TD
9640165	H 1518 mm, TS
9640166	H 1774 mm, TD
9640167	H 1774 mm, TS
9640168	H 2062 mm, TD
9640169	H 2062 mm, TS
9640170	H 2254 mm, TD
9640171	H 2254 mm, TS

**Entre-axes 900 mm, travée de départ (TD) 925 mm, travée suivante (TS) 900 mm**

N° ekz	Dimension réf.
9640124	H 1070 mm, TD
9640125	H 1070 mm, TS
9640126	H 1230 mm, TD
9640127	H 1230 mm, TS
9640128	H 1518 mm, TD
9640129	H 1518 mm, TS
9640130	H 1774 mm, TD
9640131	H 1774 mm, TS
9640132	H 2062 mm, TD
9640133	H 2062 mm, TS
9640134	H 2254 mm, TD
9640135	H 2254 mm, TS

N° ekz	Dimension réf.
9640172	H 1070 mm, TD
9640173	H 1070 mm, TS
9640174	H 1230 mm, TD
9640175	H 1230 mm, TS
9640176	H 1518 mm, TD
9640177	H 1518 mm, TS
9640178	H 1774 mm, TD
9640179	H 1774 mm, TS
9640180	H 2062 mm, TD
9640181	H 2062 mm, TS
9640182	H 2254 mm, TD
9640183	H 2254 mm, TS

**Entre-axes 1000 mm, travée de départ (TD) 1025 mm, travée suivante (TS) 1000 mm**

N° ekz	Dimension réf.
9640136	H 1070 mm, TD
9640137	H 1070 mm, TS
9640138	H 1230 mm, TD
9640139	H 1230 mm, TS
9640140	H 1518 mm, TD
9640141	H 1518 mm, TS
9640142	H 1774 mm, TD
9640143	H 1774 mm, TS
9640144	H 2062 mm, TD
9640145	H 2062 mm, TS
9640146	H 2254 mm, TD
9640147	H 2254 mm, TS

N° ekz	Dimension réf.
9640184	H 1070 mm, TD
9640185	H 1070 mm, TS
9640186	H 1230 mm, TD
9640187	H 1230 mm, TS
9640188	H 1518 mm, TD
9640189	H 1518 mm, TS
9640190	H 1774 mm, TD
9640191	H 1774 mm, TS
9640192	H 2062 mm, TD
9640193	H 2062 mm, TS
9640194	H 2254 mm, TD
9640195	H 2254 mm, TS

Pour tablettes profondeur 250 mm

Pour tablettes profondeur 300 mm

**Entre-axes 500 mm, travée de départ (TD) 525 mm, travée suivante (TS) 500 mm**

N° ekz	Dimension réf.
9640292	H 1070 mm, TD
9640293	H 1070 mm, TS
9640294	H 1230 mm, TD
9640295	H 1230 mm, TS
9640296	H 1518 mm, TD
9640297	H 1518 mm, TS
9640298	H 1774 mm, TD
9640299	H 1774 mm, TS
9640300	H 2062 mm, TD
9640301	H 2062 mm, TS
9640302	H 2254 mm, TD
9640303	H 2254 mm, TS

N° ekz	Dimension réf.
9640340	H 1070 mm, TD
9640341	H 1070 mm, TS
9640342	H 1230 mm, TD
9640343	H 1230 mm, TS
9640344	H 1518 mm, TD
9640345	H 1518 mm, TS
9640346	H 1774 mm, TD
9640347	H 1774 mm, TS
9640348	H 2062 mm, TD
9640349	H 2062 mm, TS
9640350	H 2254 mm, TD
9640351	H 2254 mm, TS

**Entre-axes 740 mm, travée de départ (TD) 765 mm, travée suivante (TS) 740 mm**

N° ekz	Dimension réf.
9640304	H 1070 mm, TD
9640305	H 1070 mm, TS
9640306	H 1230 mm, TD
9640307	H 1230 mm, TS
9640308	H 1518 mm, TD
9640309	H 1518 mm, TS
9640310	H 1774 mm, TD
9640311	H 1774 mm, TS
9640312	H 2062 mm, TD
9640313	H 2062 mm, TS
9640314	H 2254 mm, TD
9640315	H 2254 mm, TS

N° ekz	Dimension réf.
9640352	H 1070 mm, TD
9640353	H 1070 mm, TS
9640354	H 1230 mm, TD
9640355	H 1230 mm, TS
9640356	H 1518 mm, TD
9640357	H 1518 mm, TS
9640358	H 1774 mm, TD
9640359	H 1774 mm, TS
9640360	H 2062 mm, TD
9640361	H 2062 mm, TS
9640362	H 2254 mm, TD
9640363	H 2254 mm, TS

**Entre-axes 900 mm, travée de départ (TD) 925 mm, travée suivante (TS) 900 mm**

N° ekz	Dimension réf.
9640316	H 1070 mm, TD
9640317	H 1070 mm, TS
9640318	H 1230 mm, TD
9640319	H 1230 mm, TS
9640320	H 1518 mm, TD
9640321	H 1518 mm, TS
9640322	H 1774 mm, TD
9640323	H 1774 mm, TS
9640324	H 2062 mm, TD
9640325	H 2062 mm, TS
9640326	H 2254 mm, TD
9640327	H 2254 mm, TS

N° ekz	Dimension réf.
9640364	H 1070 mm, TD
9640365	H 1070 mm, TS
9640366	H 1230 mm, TD
9640367	H 1230 mm, TS
9640368	H 1518 mm, TD
9640369	H 1518 mm, TS
9640370	H 1774 mm, TD
9640371	H 1774 mm, TS
9640372	H 2062 mm, TD
9640373	H 2062 mm, TS
9640374	H 2254 mm, TD
9640375	H 2254 mm, TS

**Entre-axes 1000 mm, travée de départ (TD) 1025 mm, travée suivante (TS) 1000 mm**

N° ekz	Dimension réf.
9640328	H 1070 mm, TD
9640329	H 1070 mm, TS
9640330	H 1230 mm, TD
9640331	H 1230 mm, TS
9640332	H 1518 mm, TD
9640333	H 1518 mm, TS
9640334	H 1774 mm, TD
9640335	H 1774 mm, TS
9640336	H 2062 mm, TD
9640337	H 2062 mm, TS
9640338	H 2254 mm, TD
9640339	H 2254 mm, TS

N° ekz	Dimension réf.
9640376	H 1070 mm, TD
9640377	H 1070 mm, TS
9640378	H 1230 mm, TD
9640379	H 1230 mm, TS
9640380	H 1518 mm, TD
9640381	H 1518 mm, TS
9640382	H 1774 mm, TD
9640383	H 1774 mm, TS
9640384	H 2062 mm, TD
9640385	H 2062 mm, TS
9640386	H 2254 mm, TD
9640387	H 2254 mm, TS

**Rayonnage double face avec croisillon raidisseur sans tablettes**

Montants en bois, panneau d'aggloméré placage bois naturel ou mélaminé, raidisseur en acier rond, galvanisé brillant, travée de départ (TD) ou travée suivante (TS)

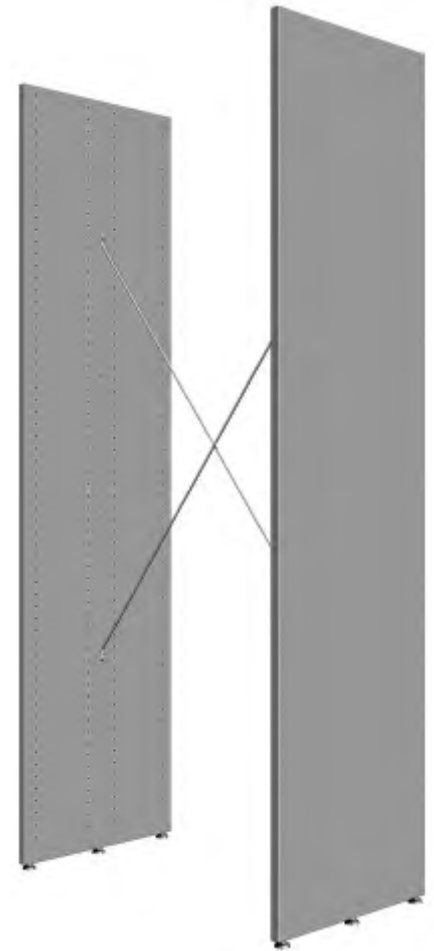

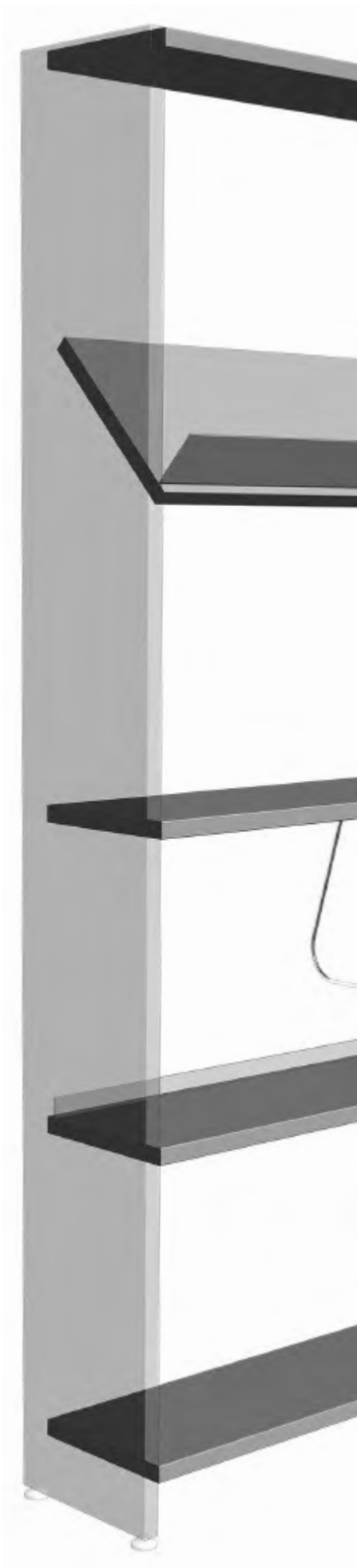

Pour tablettes profondeur 250 mm

Pour tablettes profondeur 300 mm

Tablette de couverture voir tablette

Tablette de couverture avec rainures pour serre-livres suspendus voir tablette

**Tablette inclinée**

N° ekz	Dimension réf.	N° ekz	Dimension réf.
9640570	E-A 500 mm	9640586	E-A 500 mm
9640571	E-A 740 mm	9640587	E-A 740 mm
9640572	E-A 900 mm	9640588	E-A 900 mm
9640573	E-A 1000 mm	9640589	E-A 1000 mm

**Tablette**

N° ekz	Dimension réf.	N° ekz	Dimension réf.
9640500	E-A 500 mm	9640504	E-A 500 mm
9640501	E-A 740 mm	9640505	E-A 740 mm
9640502	E-A 900 mm	9640506	E-A 900 mm
9640503	E-A 1000 mm	9640507	E-A 1000 mm

**Tablette avec rainures pour serre-livres suspendus**

N° ekz	Dimension réf.	N° ekz	Dimension réf.
9640508	E-A 500 mm	9640512	E-A 500 mm
9640509	E-A 740 mm	9640513	E-A 740 mm
9640510	E-A 900 mm	9640514	E-A 900 mm
9640511	E-A 1000 mm	9640515	E-A 1000 mm

**Butée arrière bois**

N° ekz	Dimension réf.
9619001	E-A 500 mm
9619002	E-A 740 mm
9619003	E-A 900 mm
9619004	E-A 1000 mm

**Butée arrière métal**

N° ekz	Dimension réf.
9619011	E-A 500 mm
9619012	E-A 740 mm
9619013	E-A 900 mm
9619014	E-A 1000 mm

**Butée arrière acrylique transparent mat**

N° ekz	Dimension réf.
9619021	E-A 500 mm
9619022	E-A 740 mm
9619023	E-A 900 mm
9619024	E-A 1000 mm

**Butée arrière acrylique transparent mat h 100 mm : pour tablette inclinée**

N° ekz	Dimension réf.
9619031	E-A 500 mm
9619032	E-A 740 mm
9619033	E-A 900 mm
9619044	E-A 1000 mm

Tablette socle voir tablette

Pour tablettes profondeur 250 mm

Pour tablettes profondeur 300 mm

Tablette de couverture voir tablette

**Tablette inclinée**

N° ekz	Dimension réf.	N° ekz	Dimension réf.
9640635	E-A 500 mm	9640640	E-A 500 mm
9640636	E-A 740 mm	9640641	E-A 740 mm
9640637	E-A 900 mm	9640642	E-A 900 mm
9640638	E-A 1000 mm	9640643	E-A 1000 mm

**Tablette**

N° ekz	Dimension réf.	N° ekz	Dimension réf.
9640600	E-A 500 mm	9640604	E-A 500 mm
9640601	E-A 740 mm	9640605	E-A 740 mm
9640602	E-A 900 mm	9640606	E-A 900 mm
9640603	E-A 1000 mm	9640607	E-A 1000 mm

**Tablette avec butée arrière fixe**

N° ekz	Dimension réf.	N° ekz	Dimension réf.
9640608	E-A 500 mm	9640612	E-A 500 mm
9640609	E-A 740 mm	9640613	E-A 740 mm
9640610	E-A 900 mm	9640614	E-A 900 mm
9640611	E-A 1000 mm	9640615	E-A 1000 mm

**Butée arrière métal**

N° ekz	Dimension réf.
9619056	E-A 500 mm
9619057	E-A 740 mm
9619058	E-A 900 mm
9619059	E-A 1000 mm

Tablette socle voir tablette

Tablette socle avec butée arrière fixe voir tablette avec butée arrière fixe



## Construction

### Montant R.10/4

en panneau d'aggloméré E = 38 mm  
placage bois naturel ou mélaminé

### Réglage au sol

3 vérins de réglage par montant

### Perforations de réglage

Série de perforations tous les 32 mm  
pour accrocher les tablettes

### Tablettes

25 mm d'épaisseur, avec 2 supports,  
réglables ou inclinables individuelle-  
ment – si nécessaire, les tablettes  
peuvent être montées de façon fixe  
sur les montants

### Tablettes et aménagements de rayonnages

Avec arrêts de livres en acier galva-  
nisé brillant

## Dimensions

### Travée de départ

1051/951/791/551 mm

### Travée suivante/entre-axes

1013/913/753/513 mm

### Largeurs des tablettes

975/875/715/475 mm

### Hauteurs

Avec vérin de réglage  
2242/2050/1762/1506/1218/  
1 058 mm

### Profondeurs

Rayonnage double face 525/625 mm  
Rayonnage simple face 275/325 mm

### Profondeurs des tablettes

250/300 mm



R.10/4 : large,  
imposant, impressionnant,  
remarquable.



Des tests ont été effectués au niveau de la sécurité mécanique, la stabilité, la fonctionnalité, la manipulation, la résistance dans le temps, la capacité de charge statique et dynamique, la stabilité latérale, la qualité des surfaces et l'absence de nocivité pour la santé. Le système a obtenu le Certificat de Qualité [certificat n° S 60033079] remis par la LGA pour les produits de très haute qualité.

Les parois latérales et les tablettes de couverture, respectivement les tablettes socle, sont particulièrement mises en valeur grâce au matériau de 38 mm d'épaisseur.



Pour tablettes profondeur 250 mm

Pour tablettes profondeur 300 mm

**Montant en extrémité, rayonnage simple face, droit**

N° ekz	Dimension réf.
9640800	H 1058 mm
9640801	H 1218 mm
9640802	H 1506 mm
9640803	H 1762 mm
9640804	H 2050 mm
9640805	H 2242 mm

N° ekz	Dimension réf.
9640818	H 1058 mm
9640819	H 1218 mm
9640820	H 1506 mm
9640821	H 1762 mm
9640822	H 2050 mm
9640823	H 2242 mm

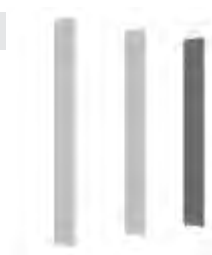

Panneau d'aggloméré placage bois naturel ou mélaminé,  
fixation murale incluse,  
Travée de départ –  
2 unités requises  
Travée suivante –  
1 unité requise

**Montant en extrémité, rayonnage simple face, gauche**

N° ekz	Dimension réf.
9640806	H 1058 mm
9640807	H 1218 mm
9640808	H 1506 mm
9640809	H 1762 mm
9640810	H 2050 mm
9640811	H 2242 mm

N° ekz	Dimension réf.
9640824	H 1058 mm
9640825	H 1218 mm
9640826	H 1506 mm
9640827	H 1762 mm
9640828	H 2050 mm
9640829	H 2242 mm

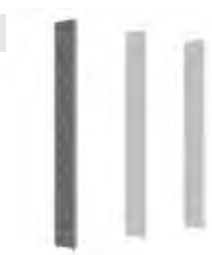
**Montant intermédiaire, rayonnage simple face**

N° ekz	Dimension réf.
9640812	H 1058 mm
9640813	H 1218 mm
9640814	H 1506 mm
9640815	H 1762 mm
9640816	H 2050 mm
9640817	H 2242 mm

N° ekz	Dimension réf.
9640830	H 1058 mm
9640831	H 1218 mm
9640832	H 1506 mm
9640833	H 1762 mm
9640834	H 2050 mm
9640835	H 2242 mm

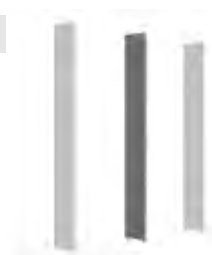
**Montant en extrémité rayonnage double face**

N° ekz	Dimension réf.
9640860	H 1070 mm
9640861	H 1230 mm
9640862	H 1518 mm
9640863	H 1774 mm
9640864	H 2062 mm
9640865	H 2254 mm

N° ekz	Dimension réf.
9640866	H 1070 mm
9640867	H 1230 mm
9640868	H 1518 mm
9640869	H 1774 mm
9640870	H 2062 mm
9640871	H 2254 mm



Panneau d'aggloméré placage bois naturel ou mélaminé,  
fixation murale incluse,  
Travée de départ –  
2 unités requises  
Travée suivante – 1 unité requise

**Pour donner de la rigidité vous avez besoin d'un croisillon raidisseur ou d'un cadre raidisseur.**

**Montant intermédiaire rayonnage double face**

N° ekz	Dimension réf.
9640872	H 1070 mm
9640873	H 1230 mm
9640874	H 1518 mm
9640875	H 1774 mm
9640876	H 2062 mm
9640877	H 2254 mm

N° ekz	Dimension réf.
9640878	H 1070 mm
9640879	H 1230 mm
9640880	H 1518 mm
9640881	H 1774 mm
9640882	H 2062 mm
9640883	H 2254 mm



Références R.7, R.10/2,  
R.10/4: N'hésitez pas à  
consulter nos spécialistes,  
Tel. 0388 074070.

**Rayonnage double face avec cadre raidisseur sans tablettes**

Montants et raidisseur, panneau d'aggloméré placage bois naturel ou mélaminé, cadre raidisseur en métal laqué, travée de départ (TD) ou travée suivante (TS)

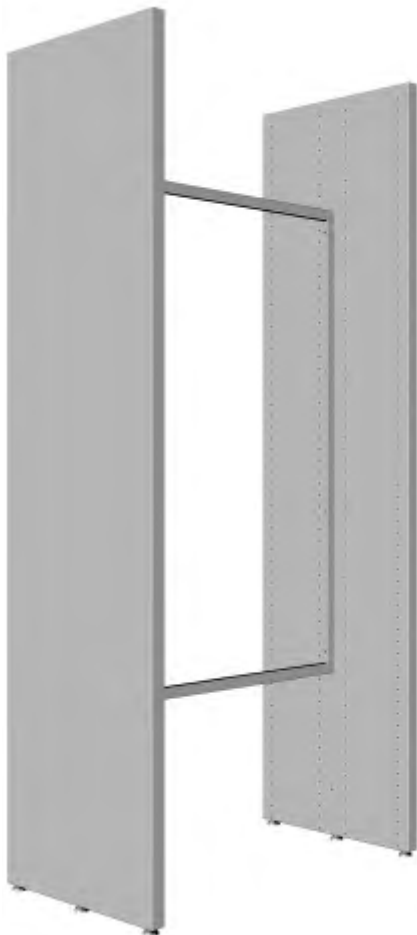
**Pour tablettes profondeur 250 mm****Pour tablettes profondeur 300 mm****Entre-axes 500 mm, travée de départ (TD) 551 mm, travée suivante (TS) 513 mm**

N° ekz	Dimension réf.
9640196	H 1058 mm, TD
9640197	H 1058 mm, TS
9640198	H 1218 mm, TD
9640199	H 1218 mm, TS
9640200	H 1506 mm, TD
9640201	H 1506 mm, TS
9640202	H 1762 mm, TD
9640203	H 1762 mm, TS
9640204	H 2050 mm, TD
9640205	H 2050 mm, TS
9640206	H 2242 mm, TD
9640207	H 2242 mm, TS

N° ekz	Dimension réf.
9640244	H 1058 mm, TD
9640245	H 1058 mm, TS
9640246	H 1218 mm, TD
9640247	H 1218 mm, TS
9640248	H 1506 mm, TD
9640249	H 1506 mm, TS
9640250	H 1762 mm, TD
9640251	H 1762 mm, TS
9640252	H 2050 mm, TD
9640253	H 2050 mm, TS
9640254	H 2242 mm, TD
9640255	H 2242 mm, TS

**Entre-axes 740 mm, travée de départ (TD) 791 mm, travée suivante (TS) 753 mm**

N° ekz	Dimension réf.
9640208	H 1058 mm, TD
9640209	H 1058 mm, TS
9640210	H 1218 mm, TD
9640211	H 1218 mm, TS
9640212	H 1506 mm, TD
9640213	H 1506 mm, TS
9640214	H 1762 mm, TD
9640215	H 1762 mm, TS
9640216	H 2050 mm, TD
9640217	H 2050 mm, TS
9640218	H 2242 mm, TD
9640219	H 2242 mm, TS

N° ekz	Dimension réf.
9640256	H 1058 mm, TD
9640257	H 1058 mm, TS
9640258	H 1218 mm, TD
9640259	H 1218 mm, TS
9640260	H 1506 mm, TD
9640261	H 1506 mm, TS
9640262	H 1762 mm, TD
9640263	H 1762 mm, TS
9640264	H 2050 mm, TD
9640265	H 2050 mm, TS
9640266	H 2242 mm, TD
9640267	H 2242 mm, TS

**Entre-axes 900 mm, travée de départ (TD) 951 mm, travée suivante (TS) 913 mm**

N° ekz	Dimension réf.
9640220	H 1058 mm, TD
9640221	H 1058 mm, TS
9640222	H 1218 mm, TD
9640223	H 1218 mm, TS
9640224	H 1506 mm, TD
9640225	H 1506 mm, TS
9640226	H 1762 mm, TD
9640227	H 1762 mm, TS
9640228	H 2050 mm, TD
9640229	H 2050 mm, TS
9640230	H 2242 mm, TD
9640231	H 2242 mm, TS

N° ekz	Dimension réf.
9640268	H 1058 mm, TD
9640269	H 1058 mm, TS
9640270	H 1218 mm, TD
9640271	H 1218 mm, TS
9640272	H 1506 mm, TD
9640273	H 1506 mm, TS
9640274	H 1762 mm, TD
9640275	H 1762 mm, TS
9640276	H 2050 mm, TD
9640277	H 2050 mm, TS
9640278	H 2242 mm, TD
9640279	H 2242 mm, TS

**Entre-axes 1000 mm, travée de départ (TD) 1 051 mm, travée suivante (TS) 1 013 mm**

N° ekz	Dimension réf.
9640232	H 1058 mm, TD
9640233	H 1058 mm, TS
9640234	H 1218 mm, TD
9640235	H 1218 mm, TS
9640236	H 1506 mm, TD
9640237	H 1506 mm, TS
9640238	H 1762 mm, TD
9640239	H 1762 mm, TS
9640240	H 2050 mm, TD
9640241	H 2050 mm, TS
9640242	H 2242 mm, TD
9640243	H 2242 mm, TS

N° ekz	Dimension réf.
9640280	H 1058 mm, TD
9640281	H 1058 mm, TS
9640282	H 1218 mm, TD
9640283	H 1218 mm, TS
9640284	H 1506 mm, TD
9640285	H 1506 mm, TS
9640286	H 1762 mm, TD
9640287	H 1762 mm, TS
9640288	H 2050 mm, TD
9640289	H 2050 mm, TS
9640290	H 2242 mm, TD
9640291	H 2242 mm, TS

Pour tablettes profondeur 250 mm

Pour tablettes profondeur 300 mm

**Entre-axes 500 mm, travée de départ (TD) 551 mm, travée suivante (TS) 513 mm**

N° ekz	Dimension réf.
9640388	H 1058 mm, TD
9640389	H 1058 mm, TS
9640390	H 1218 mm, TD
9640391	H 1218 mm, TS
9640392	H 1506 mm, TD
9640393	H 1506 mm, TS
9640394	H 1762 mm, TD
9640395	H 1762 mm, TS
9640396	H 2050 mm, TD
9640397	H 2050 mm, TS
9640398	H 2242 mm, TD
9640399	H 2242 mm, TS

N° ekz	Dimension réf.
9640436	H 1058 mm, TD
9640437	H 1058 mm, TS
9640438	H 1218 mm, TD
9640439	H 1218 mm, TS
9640440	H 1506 mm, TD
9640441	H 1506 mm, TS
9640442	H 1762 mm, TD
9640443	H 1762 mm, TS
9640444	H 2050 mm, TD
9640445	H 2050 mm, TS
9640446	H 2242 mm, TD
9640447	H 2242 mm, TS

**Entre-axes 740 mm, travée de départ (TD) 791 mm, travée suivante (TS) 753 mm**

N° ekz	Dimension réf.
9640400	H 1058 mm, TD
9640401	H 1058 mm, TS
9640402	H 1218 mm, TD
9640403	H 1218 mm, TS
9640404	H 1506 mm, TD
9640405	H 1506 mm, TS
9640406	H 1762 mm, TD
9640407	H 1762 mm, TS
9640408	H 2050 mm, TD
9640409	H 2050 mm, TS
9640410	H 2242 mm, TD
9640411	H 2242 mm, TS

N° ekz	Dimension réf.
9640448	H 1058 mm, TD
9640449	H 1058 mm, TS
9640450	H 1218 mm, TD
9640451	H 1218 mm, TS
9640452	H 1506 mm, TD
9640453	H 1506 mm, TS
9640454	H 1762 mm, TD
9640455	H 1762 mm, TS
9640456	H 2050 mm, TD
9640457	H 2050 mm, TS
9640458	H 2242 mm, TD
9640459	H 2242 mm, TS

**Entre-axes 900 mm, travée de départ (TD) 951 mm, travée suivante (TS) 913 mm**

N° ekz	Dimension réf.
9640412	H 1058 mm, TD
9640413	H 1058 mm, TS
9640414	H 1218 mm, TD
9640415	H 1218 mm, TS
9640416	H 1506 mm, TD
9640417	H 1506 mm, TS
9640418	H 1762 mm, TD
9640419	H 1762 mm, TS
9640420	H 2050 mm, TD
9640421	H 2050 mm, TS
9640422	H 2242 mm, TD
9640423	H 2242 mm, TS

N° ekz	Dimension réf.
9640460	H 1058 mm, TD
9640461	H 1058 mm, TS
9640462	H 1218 mm, TD
9640463	H 1218 mm, TS
9640464	H 1506 mm, TD
9640465	H 1506 mm, TS
9640466	H 1762 mm, TD
9640467	H 1762 mm, TS
9640468	H 2050 mm, TD
9640469	H 2050 mm, TS
9640470	H 2242 mm, TD
9640471	H 2242 mm, TS

**Entre-axes 1000 mm, travée de départ (TD) 1 051 mm, travée suivante (TS) 1 013 mm**

N° ekz	Dimension réf.
9640424	H 1058 mm, TD
9640425	H 1058 mm, TS
9640426	H 1218 mm, TD
9640427	H 1218 mm, TS
9640428	H 1506 mm, TD
9640429	H 1506 mm, TS
9640430	H 1762 mm, TD
9640431	H 1762 mm, TS
9640432	H 2050 mm, TD
9640433	H 2050 mm, TS
9640434	H 2242 mm, TD
9640435	H 2242 mm, TS

N° ekz	Dimension réf.
9640472	H 1058 mm, TD
9640473	H 1058 mm, TS
9640474	H 1218 mm, TD
9640475	H 1218 mm, TS
9640476	H 1506 mm, TD
9640477	H 1506 mm, TS
9640478	H 1762 mm, TD
9640479	H 1762 mm, TS
9640480	H 2050 mm, TD
9640481	H 2050 mm, TS
9640482	H 2242 mm, TD
9640483	H 2242 mm, TS

**Rayonnage double face avec croisillon raidisseur sans tablettes**

Montants en bois, panneau d'aggloméré placage bois naturel ou mélaminé, raidisseur en acier rond, galvanisé brillant, travée de départ (TD) ou travée suivante (TS)

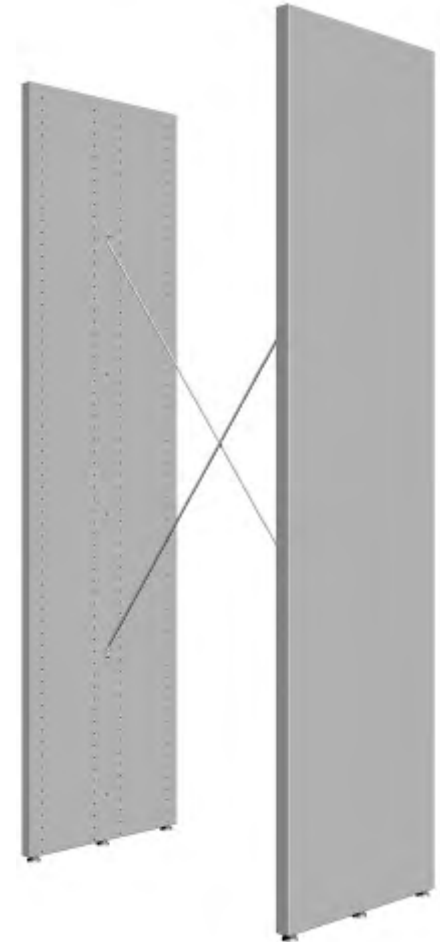



Pour tablettes profondeur 250 mm

**Tablette de couverture**

N° ekz	Dimension réf.
9640532	E-A 500 mm
9640533	E-A 740 mm
9640534	E-A 900 mm
9640535	E-A 1000 mm

Pour tablettes profondeur 300 mm

N° ekz	Dimension réf.
9640536	E-A 500 mm
9640537	E-A 740 mm
9640538	E-A 900 mm
9640539	E-A 1000 mm

**Tablette de couverture avec rainures pour serre-livres suspendus**

N° ekz	Dimension réf.
9640540	E-A 500 mm
9640541	E-A 740 mm
9640542	E-A 900 mm
9640543	E-A 1000 mm

N° ekz	Dimension réf.
9640544	E-A 500 mm
9640545	E-A 740 mm
9640546	E-A 900 mm
9640547	E-A 1000 mm

**Tablette inclinée**

N° ekz	Dimension réf.
9640570	E-A 500 mm
9640571	E-A 740 mm
9640572	E-A 900 mm
9640573	E-A 1000 mm

N° ekz	Dimension réf.
9640586	E-A 500 mm
9640587	E-A 740 mm
9640588	E-A 900 mm
9640589	E-A 1000 mm

**Tablette**

N° ekz	Dimension réf.
9640500	E-A 500 mm
9640501	E-A 740 mm
9640502	E-A 900 mm
9640503	E-A 1000 mm

N° ekz	Dimension réf.
9640504	E-A 500 mm
9640505	E-A 740 mm
9640506	E-A 900 mm
9640507	E-A 1000 mm

**Tablette avec rainures pour serre-livres suspendus**

N° ekz	Dimension réf.
9640508	E-A 500 mm
9640509	E-A 740 mm
9640510	E-A 900 mm
9640511	E-A 1000 mm

N° ekz	Dimension réf.
9640512	E-A 500 mm
9640513	E-A 740 mm
9640514	E-A 900 mm
9640515	E-A 1000 mm

**Butée arrière bois**

N° ekz	Dimension réf.
9619001	E-A 500 mm
9619002	E-A 740 mm
9619003	E-A 900 mm
9619004	E-A 1000 mm

**Butée arrière métal**

N° ekz	Dimension réf.
9619011	E-A 500 mm
9619012	E-A 740 mm
9619013	E-A 900 mm
9619014	E-A 1000 mm

**Butée arrière acrylique transparent mat**

N° ekz	Dimension réf.
9619021	E-A 500 mm
9619022	E-A 740 mm
9619023	E-A 900 mm
9619024	E-A 1000 mm

**Butée arrière acrylique transparent mat H 100 mm pour tablette inclinée**

N° ekz	Dimension réf.
9619031	E-A 500 mm
9619032	E-A 740 mm
9619033	E-A 900 mm
9619044	E-A 1000 mm

**Tablette socle**

N° ekz	Dimension réf.
9640548	E-A 500 mm
9640549	E-A 740 mm
9640550	E-A 900 mm
9640551	E-A 1000 mm

N° ekz	Dimension réf.
9640552	E-A 500 mm
9640553	E-A 740 mm
9640554	E-A 900 mm
9640555	E-A 1000 mm

Pour tablettes profondeur 250 mm

Pour tablettes profondeur 300 mm

**Tablette de couverture**

La tablette de couverture (E = 38 mm) est disponible seulement en bois.

**Tablette inclinée**

N° ekz	Dimension réf.	N° ekz	Dimension réf.
9640635	E-A 500 mm	9640640	E-A 500 mm
9640636	E-A 740 mm	9640641	E-A 740 mm
9640637	E-A 900 mm	9640642	E-A 900 mm
9640638	E-A 1000 mm	9640643	E-A 1000 mm

**Tablette**

N° ekz	Dimension réf.	N° ekz	Dimension réf.
9640600	E-A 500 mm	9640604	E-A 500 mm
9640601	E-A 740 mm	9640605	E-A 740 mm
9640602	E-A 900 mm	9640606	E-A 900 mm
9640603	E-A 1000 mm	9640607	E-A 1000 mm

**Tablette avec butée arrière fixe**

N° ekz	Dimension réf.	N° ekz	Dimension réf.
9640608	E-A 500 mm	9640612	E-A 500 mm
9640609	E-A 740 mm	9640613	E-A 740 mm
9640610	E-A 900 mm	9640614	E-A 900 mm
9640611	E-A 1000 mm	9640615	E-A 1000 mm

**Butée arrière métal**

N° ekz	Dimension réf.
9619056	E-A 500 mm
9619057	E-A 740 mm
9619058	E-A 900 mm
9619059	E-A 1000 mm

**Tablette socle voir tablette**

La tablette de couverture (E = 38 mm) est disponible seulement en bois.

**Tablette socle avec butée arrière fixe voir tablette avec butée arrière fixe**

La tablette de couverture avec butée arrière fixe (E = 38 mm) est disponible seulement en bois.





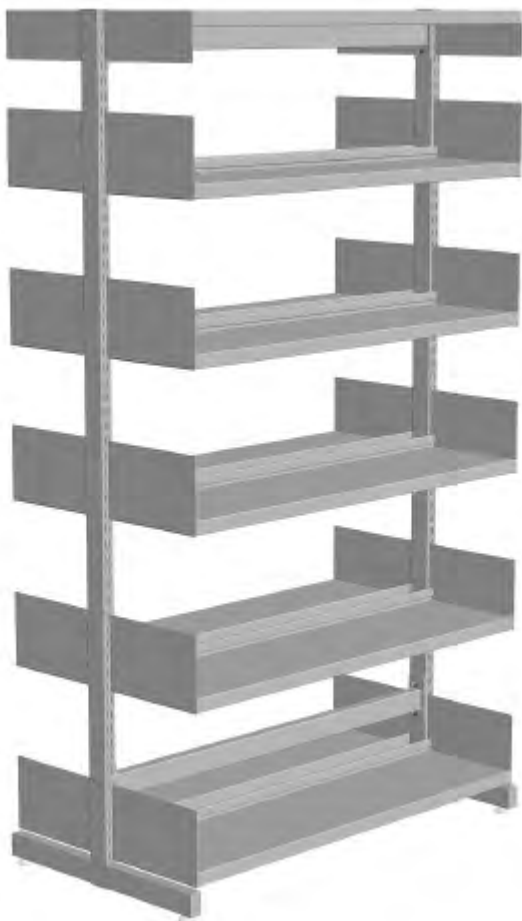

Version avec joues-support  
rectangulaires



Version avec support en  
équerre sous la tablette

## Construction

### Montant rayonnage B 100 next

Tube d'acier 50 x 30 mm,  
Profil L pour les rayonnages simple  
face et profil T pour les rayonnages  
double face soudés.  
Les montants latéraux sont assem-  
blés entre eux au moyen de  
raidisseurs transversaux, tube acier  
50 x 30 mm.

### Réglage au sol

2 vérins de réglage par montant de  
rayonnage

### Perforations de réglage

Série de perforations tous les 30 mm

### Tablettes

25 mm d'épaisseur (pas épaisseur du  
matériau), réglable et blocable

## Dimensions

### Travée de départ

1050/950/750/550 mm

### Travée suivante/entre-axes

1025/925/725/525 mm

### Largeurs des tablettes

1000/900/700/500 mm

### Hauteurs

Avec vérin de réglage  
1220/1520/1820/2 120 mm

### Profondeurs

Rayonnage double face 564/664 mm  
Rayonnage simple face 307/357 mm

### Profondeurs des tablettes

250/300 mm



Des tests ont été effectués au niveau de  
la sécurité mécanique, la stabilité, la  
fonctionnalité, la manipulation, la résis-  
tance dans le temps, la capacité de  
charge statique et dynamique, la stabi-  
lité latérale, la qualité des surfaces et  
l'absence de nocivité pour la santé.  
[N° de certificat MPA-NRW-GS-12  
7851-1/1].

**Rayonnages simple face avec joues-support rectangulaires**

Métal laqué, fixation murale incluse  
travée de départ (TD), travée suivante (TS)



**Pour tablettes profondeur 250 mm**

**Pour tablettes profondeur 300 mm**

**H 1220 mm : 1 tablette de couverture + 3 tablettes**

N° ekz	Dimension réf.
9510000	E-A 500 mm, TD
9510001	E-A 500 mm, TS
9510002	E-A 700 mm, TD
9510003	E-A 700 mm, TS
9510004	E-A 900 mm, TD
9510005	E-A 900 mm, TS
9510006	E-A 1000 mm, TD
9510007	E-A 1000 mm, TS

N° ekz	Dimension réf.
9510040	E-A 500 mm, TD
9510041	E-A 500 mm, TS
9510042	E-A 700 mm, TD
9510043	E-A 700 mm, TS
9510044	E-A 900 mm, TD
9510045	E-A 900 mm, TS
9510046	E-A 1000 mm, TD
9510047	E-A 1000 mm, TS

**H 1520 mm : 1 tablette de couverture + 4 tablettes**

N° ekz	Dimension réf.
9510010	E-A 500 mm, TD
9510011	E-A 500 mm, TS
9510012	E-A 700 mm, TD
9510013	E-A 700 mm, TS
9510014	E-A 900 mm, TD
9510015	E-A 900 mm, TS
9510016	E-A 1000 mm, TD
9510017	E-A 1000 mm, TS

N° ekz	Dimension réf.
9510050	E-A 500 mm, TD
9510051	E-A 500 mm, TS
9510052	E-A 700 mm, TD
9510053	E-A 700 mm, TS
9510054	E-A 900 mm, TD
9510055	E-A 900 mm, TS
9510056	E-A 1000 mm, TD
9510057	E-A 1000 mm, TS

**H 1820 mm : 1 tablette de couverture + 5 tablettes**

N° ekz	Dimension réf.
9510020	E-A 500 mm, TD
9510021	E-A 500 mm, TS
9510022	E-A 700 mm, TD
9510023	E-A 700 mm, TS
9510024	E-A 900 mm, TD
9510025	E-A 900 mm, TS
9510026	E-A 1000 mm, TD
9510027	E-A 1000 mm, TS

N° ekz	Dimension réf.
9510060	E-A 500 mm, TD
9510061	E-A 500 mm, TS
9510062	E-A 700 mm, TD
9510063	E-A 700 mm, TS
9510064	E-A 900 mm, TD
9510065	E-A 900 mm, TS
9510066	E-A 1000 mm, TD
9510067	E-A 1000 mm, TS

**H 2120 mm : 1 tablette de couverture + 6 tablettes**

N° ekz	Dimension réf.
9510030	E-A 500 mm, TD
9510031	E-A 500 mm, TS
9510032	E-A 700 mm, TD
9510033	E-A 700 mm, TS
9510034	E-A 900 mm, TD
9510035	E-A 900 mm, TS
9510036	E-A 1000 mm, TD
9510037	E-A 1000 mm, TS

N° ekz	Dimension réf.
9510070	E-A 500 mm, TD
9510071	E-A 500 mm, TS
9510072	E-A 700 mm, TD
9510073	E-A 700 mm, TS
9510074	E-A 900 mm, TD
9510075	E-A 900 mm, TS
9510076	E-A 1000 mm, TD
9510077	E-A 1000 mm, TS

Pour tablettes profondeur 250 mm

Pour tablettes profondeur 300 mm

**H 1220 mm : 1 tablette de couverture + 3 tablettes**

N° ekz	Dimension réf.
9510200	E-A 500 mm, TD
9510201	E-A 500 mm, TS
9510202	E-A 700 mm, TD
9510203	E-A 700 mm, TS
9510204	E-A 900 mm, TD
9510205	E-A 900 mm, TS
9510206	E-A 1000 mm, TD
9510207	E-A 1000 mm, TS

N° ekz	Dimension réf.
9510240	E-A 500 mm, TD
9510241	E-A 500 mm, TS
9510242	E-A 700 mm, TD
9510243	E-A 700 mm, TS
9510244	E-A 900 mm, TD
9510245	E-A 900 mm, TS
9510246	E-A 1000 mm, TD
9510247	E-A 1000 mm, TS

**H 1520 mm : 1 tablette de couverture + 4 tablettes**

N° ekz	Dimension réf.
9510210	E-A 500 mm, TD
9510211	E-A 500 mm, TS
9510212	E-A 700 mm, TD
9510213	E-A 700 mm, TS
9510214	E-A 900 mm, TD
9510215	E-A 900 mm, TS
9510216	E-A 1000 mm, TD
9510217	E-A 1000 mm, TS

N° ekz	Dimension réf.
9510250	E-A 500 mm, TD
9510251	E-A 500 mm, TS
9510252	E-A 700 mm, TD
9510253	E-A 700 mm, TS
9510254	E-A 900 mm, TD
9510255	E-A 900 mm, TS
9510256	E-A 1000 mm, TD
9510257	E-A 1000 mm, TS

**H 1820 mm : 1 tablette de couverture + 5 tablettes**

N° ekz	Dimension réf.
9510220	E-A 500 mm, TD
9510221	E-A 500 mm, TS
9510222	E-A 700 mm, TD
9510223	E-A 700 mm, TS
9510224	E-A 900 mm, TD
9510225	E-A 900 mm, TS
9510226	E-A 1000 mm, TD
9510227	E-A 1000 mm, TS

N° ekz	Dimension réf.
9510260	E-A 500 mm, TD
9510261	E-A 500 mm, TS
9510262	E-A 700 mm, TD
9510263	E-A 700 mm, TS
9510264	E-A 900 mm, TD
9510265	E-A 900 mm, TS
9510266	E-A 1000 mm, TD
9510267	E-A 1000 mm, TS

**H 2120 mm : 1 tablette de couverture + 6 tablettes**

N° ekz	Dimension réf.
9510230	E-A 500 mm, TD
9510231	E-A 500 mm, TS
9510232	E-A 700 mm, TD
9510233	E-A 700 mm, TS
9510234	E-A 900 mm, TD
9510235	E-A 900 mm, TS
9510236	E-A 1000 mm, TD
9510237	E-A 1000 mm, TS

N° ekz	Dimension réf.
9510270	E-A 500 mm, TD
9510271	E-A 500 mm, TS
9510272	E-A 700 mm, TD
9510273	E-A 700 mm, TS
9510274	E-A 900 mm, TD
9510275	E-A 900 mm, TS
9510276	E-A 1000 mm, TD
9510277	E-A 1000 mm, TS

**Rayonnages simple face avec supports en équerre**

Métal laqué, fixation murale incluse  
travée de départ (TD), travée suivante (TS)



Pour ce programme, les rayonnages sont proposés comme unités totalement équipées.  
Pour d'autres versions, veuillez-vous adresser à notre équipe de vente.

**Rayonnages double face**  
Métal laqué, fixation murale incluse  
travée de départ (TD), travée  
suivante (TS)



Pour tablettes profondeur 250 mm

Pour tablettes profondeur 300 mm

**H 1220 mm : 1 tablette de couverture + 3 tablettes**

N° ekz	Dimension réf.
9510100	E-A 500 mm, TD
9510101	E-A 500 mm, TS
9510102	E-A 700 mm, TD
9510103	E-A 700 mm, TS
9510104	E-A 900 mm, TD
9510105	E-A 900 mm, TS
9510106	E-A 1000 mm, TD
9510107	E-A 1000 mm, TS

N° ekz	Dimension réf.
9510140	E-A 500 mm, TD
9510141	E-A 500 mm, TS
9510142	E-A 700 mm, TD
9510143	E-A 700 mm, TS
9510144	E-A 900 mm, TD
9510145	E-A 900 mm, TS
9510146	E-A 1000 mm, TD
9510147	E-A 1000 mm, TS

**H 1520 mm : 1 tablette de couverture + 4 tablettes**

N° ekz	Dimension réf.
9510110	E-A 500 mm, TD
9510111	E-A 500 mm, TS
9510112	E-A 700 mm, TD
9510113	E-A 700 mm, TS
9510114	E-A 900 mm, TD
9510115	E-A 900 mm, TS
9510116	E-A 1000 mm, TD
9510117	E-A 1000 mm, TS

N° ekz	Dimension réf.
9510150	E-A 500 mm, TD
9510151	E-A 500 mm, TS
9510152	E-A 700 mm, TD
9510153	E-A 700 mm, TS
9510154	E-A 900 mm, TD
9510155	E-A 900 mm, TS
9510156	E-A 1000 mm, TD
9510157	E-A 1000 mm, TS

**H 1820 mm : 1 tablette de couverture + 5 tablettes**

N° ekz	Dimension réf.
9510120	E-A 500 mm, TD
9510121	E-A 500 mm, TS
9510122	E-A 700 mm, TD
9510123	E-A 700 mm, TS
9510124	E-A 900 mm, TD
9510125	E-A 900 mm, TS
9510126	E-A 1000 mm, TD
9510127	E-A 1000 mm, TS

N° ekz	Dimension réf.
9510160	E-A 500 mm, TD
9510161	E-A 500 mm, TS
9510162	E-A 700 mm, TD
9510163	E-A 700 mm, TS
9510164	E-A 900 mm, TD
9510165	E-A 900 mm, TS
9510166	E-A 1000 mm, TD
9510167	E-A 1000 mm, TS

**H 2120 mm : 1 tablette de couverture + 6 tablettes**

N° ekz	Dimension réf.
9510130	E-A 500 mm, TD
9510131	E-A 500 mm, TS
9510132	E-A 700 mm, TD
9510133	E-A 700 mm, TS
9510134	E-A 900 mm, TD
9510135	E-A 900 mm, TS
9510136	E-A 1000 mm, TD
9510137	E-A 1000 mm, TS

N° ekz	Dimension réf.
9510170	E-A 500 mm, TD
9510171	E-A 500 mm, TS
9510172	E-A 700 mm, TD
9510173	E-A 700 mm, TS
9510174	E-A 900 mm, TD
9510175	E-A 900 mm, TS
9510176	E-A 1000 mm, TD
9510177	E-A 1000 mm, TS

Pour tablettes profondeur 250 mm

Pour tablettes profondeur 300 mm

**H 1220 mm : 1 tablette de couverture + 3 tablettes**

N° ekz	Dimension réf.
9510300	E-A 500 mm, TD
9510301	E-A 500 mm, TS
9510302	E-A 700 mm, TD
9510303	E-A 700 mm, TS
9510304	E-A 900 mm, TD
9510305	E-A 900 mm, TS
9510306	E-A 1000 mm, TD
9510307	E-A 1000 mm, TS

N° ekz	Dimension réf.
9510340	E-A 500 mm, TD
9510341	E-A 500 mm, TS
9510342	E-A 700 mm, TD
9510343	E-A 700 mm, TS
9510344	E-A 900 mm, TD
9510345	E-A 900 mm, TS
9510346	E-A 1000 mm, TD
9510347	E-A 1000 mm, TS

**H 1520 mm : 1 tablette de couverture + 4 tablettes**

N° ekz	Dimension réf.
9510310	E-A 500 mm, TD
9510311	E-A 500 mm, TS
9510312	E-A 700 mm, TD
9510313	E-A 700 mm, TS
9510314	E-A 900 mm, TD
9510315	E-A 900 mm, TS
9510316	E-A 1000 mm, TD
9510317	E-A 1000 mm, TS

N° ekz	Dimension réf.
9510350	E-A 500 mm, TD
9510351	E-A 500 mm, TS
9510352	E-A 700 mm, TD
9510353	E-A 700 mm, TS
9510354	E-A 900 mm, TD
9510355	E-A 900 mm, TS
9510356	E-A 1000 mm, TD
9510357	E-A 1000 mm, TS

**H 1820 mm : 1 tablette de couverture + 5 tablettes**

N° ekz	Dimension réf.
9510320	E-A 500 mm, TD
9510321	E-A 500 mm, TS
9510322	E-A 700 mm, TD
9510323	E-A 700 mm, TS
9510324	E-A 900 mm, TD
9510325	E-A 900 mm, TS
9510326	E-A 1000 mm, TD
9510327	E-A 1000 mm, TS

N° ekz	Dimension réf.
9510360	E-A 500 mm, TD
9510361	E-A 500 mm, TS
9510362	E-A 700 mm, TD
9510363	E-A 700 mm, TS
9510364	E-A 900 mm, TD
9510365	E-A 900 mm, TS
9510366	E-A 1000 mm, TD
9510367	E-A 1000 mm, TS

**H 2120 mm : 1 tablette de couverture + 6 tablettes**

N° ekz	Dimension réf.
9510330	E-A 500 mm, TD
9510331	E-A 500 mm, TS
9510332	E-A 700 mm, TD
9510333	E-A 700 mm, TS
9510334	E-A 900 mm, TD
9510335	E-A 900 mm, TS
9510336	E-A 1000 mm, TD
9510337	E-A 1000 mm, TS

N° ekz	Dimension réf.
9510370	E-A 500 mm, TD
9510371	E-A 500 mm, TS
9510372	E-A 700 mm, TD
9510373	E-A 700 mm, TS
9510374	E-A 900 mm, TD
9510375	E-A 900 mm, TS
9510376	E-A 1000 mm, TD
9510377	E-A 1000 mm, TS

**Rayonnages double face avec supports en équerre**

Métal laqué, fixation murale incluse  
travée de départ (TD), travée  
suivante (TS)



Pour ce programme, les rayonnages sont proposés comme unités totalement équipées.  
Pour d'autres versions, veuillez-vous adresser à notre équipe de vente.

Système de rayonnages R.10/2 et R.10/4

Tube d'acier 15 x 30 mm,  
Métal laqué,  
à fixer aux montants de  
rayonnage



**Rigidité assurée par un cadre raidisseur**

N° ekz	Dimension réf.
9601114	E-A 500 mm
9601116	E-A 700 mm
9601118	E-A 900 mm
9601119	E-A 1000 mm

Pour les montants H 1070 mm et  
H 1230 mm, on utilise les raidisseurs  
des systèmes R.1-R.7/2.  
Le matériel de fixation doit être commandé  
séparément.

**Matériel de fixation pour cadre raidisseur**

N° ekz	
9601260	Travée de départ
9601261	Travée suivante

Acier rond ø 6 mm,  
galvanisé brillant,  
à fixer aux montants de  
rayonnage



**Rigidité assurée p/croisillon raidis. en acier rond**

N° ekz	Dimension réf.
9601212	E-A 500 mm
9601214	E-A 700 mm
9601216	E-A 900 mm
9601218	E-A 1000 mm

Pour les montants H 1070 mm  
et H 1230 mm, utiliser les raidisseurs  
des systèmes R.1 - R.7/2.

Le matériel de fixation doit être commandé  
séparément.

**Matériel de fixation pour croisillon raidisseur**

N° ekz	
9601262	Travée de départ
9601263	Travée suivante



**Matériel de fixation pour rayonnage en bout de travée**

**P 250 mm**

**Systèmes R.1 + R.2**

N° ekz	
9601170	Fixe
9601172	Mobile

**Systèmes R.3 + R.4**

9601171	Fixe
9601173	Mobile

**Système R.7/2**

9601170	Fixe
9601209	Mobile

**P 300 mm**

**Systèmes R.1 + R.2**

N° ekz	
9601174	Fixe
9601176	Mobile

**Systèmes R.3 + R.4**

9601175	Fixe
9601177	Mobile

**Système R.7/2**

9601170	Mobile
9601209	Fixe



**Fixation au sol pour rayonnages**

compatible avec tous les systèmes  
N° ekz  
9601199 Par montant



**Roulettes pour rayonnages double face**

Ø 80 mm,  
Jeu pour travée de départ (TD) ou  
travée suivante (TS)  
avec raidisseur

Ø 100 mm,  
Jeu pour travée de départ (TD) ou  
travée suivante (TS)  
avec raidisseur

**Systèmes R.1 + R.2**

N° ekz	Dimension réf.
9608070	E-A 500 mm, TD
9608071	E-A 500 mm, TS
9608072	E-A 740 mm, TD
9608073	E-A 740 mm, TS
9608074	E-A 900 mm, TD
9608075	E-A 900 mm, TS
9608076	E-A 1000 mm, TD
9608077	E-A 1000 mm, TS

**Systèmes R.1 + R.2**

N° ekz	Dimension réf.
9608086	E-A 500 mm, TD
9608087	E-A 500 mm, TS
9608088	E-A 740 mm, TD
9608089	E-A 740 mm, TS
9608090	E-A 900 mm, TD
9608091	E-A 900 mm, TS
9608092	E-A 1000 mm, TD
9608093	E-A 1000 mm, TS



**Plaque de répartition de charge pour rayonnages**

compatible avec tous les systèmes

**Pour tablettes P 250 mm**

N° ekz  
9140272 par montant  
de rayonnage simple  
face

9140273 par montant  
de rayonnage double  
face

**Pour tablettes P 300 mm**

N° ekz  
9140292 par montant  
de rayonnage simple  
face

9140293 par montant  
de rayonnage double  
face

**Systèmes R.3 + R.4**

N° ekz	Dimension réf.
9608078	E-A 500 mm, TD
9608079	E-A 500 mm, TS
9608080	E-A 740 mm, TD
9608081	E-A 740 mm, TS
9608082	E-A 900 mm, TD
9608083	E-A 900 mm, TS
9608084	E-A 1000 mm, TD
9608085	E-A 1000 mm, TS

**Systèmes R.3 + R.4**

N° ekz	Dimension réf.
9608094	E-A 500 mm, TD
9608095	E-A 500 mm, TS
9608096	E-A 740 mm, TD
9608097	E-A 740 mm, TS
9608098	E-A 900 mm, TD
9608099	E-A 900 mm, TS
9608100	E-A 1000 mm, TD
9608101	E-A 1000 mm, TS

**Système R.7/2**

**Pour tablettes métalliques P 250 mm/300 mm**

N° ekz	Dimension réf.
9608170	TD
9608171	TS

**Système R.7/2**

**Pour tablettes métalliques P 250 mm/300 mm**

N° ekz	Dimension réf.
9608180	TD
9608181	TS

**Pour tablettes en bois P 250 mm**

N° ekz	Dimension réf.
9608172	TD
9608173	TS

**Pour tablettes en bois P 250 mm**

N° ekz	Dimension réf.
9608182	TD
9608183	TS

**Pour tablettes en bois P 300 mm**

N° ekz	Dimension réf.
9608174	TD
9608175	TS

**Pour tablettes en bois P 300 mm**

N° ekz	Dimension réf.
9608184	TD
9608185	TS

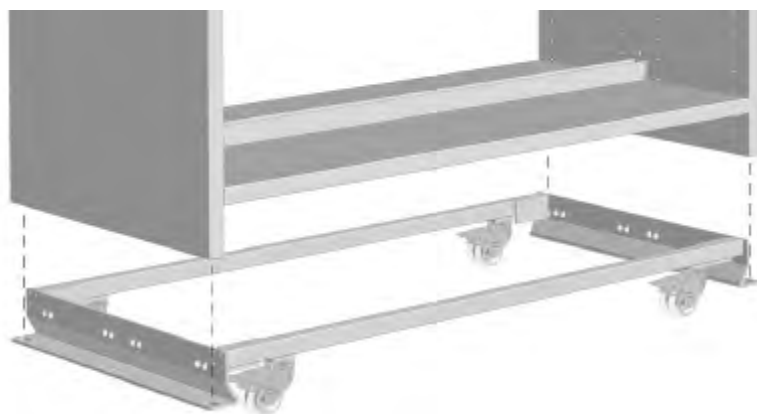

**Chariot pour rayonnages**

Pour travée de départ (TD) ou travée suivante (TS)

**P 250 mm**

**Systèmes R.1 + R.2 + R.3 + R.4 + R.7/2**

N° ekz	Dimension réf.
9608440	E-A 500 mm, TD
9608441	E-A 500 mm, TS
9608442	E-A 740 mm, TD
9608443	E-A 740 mm, TS
9608444	E-A 900 mm, TD
9608445	E-A 900 mm, TS
9608446	E-A 1000 mm, TD
9608447	E-A 1000 mm, TS

**Système R.10/2**

N° ekz	Dimension réf.
9608400	E-A 500 mm, TD
9608401	E-A 500 mm, TS
9608402	E-A 740 mm, TD
9608403	E-A 740 mm, TS
9608404	E-A 900 mm, TD
9608405	E-A 900 mm, TS
9608406	E-A 1000 mm, TD
9608407	E-A 1000 mm, TS

**Système R.10/4**

N° ekz	Dimension réf.
9608420	E-A 500 mm, TD
9608421	E-A 500 mm, TS
9608422	E-A 740 mm, TD
9608423	E-A 740 mm, TS
9608424	E-A 900 mm, TD
9608425	E-A 900 mm, TS
9608426	E-A 1000 mm, TD
9608427	E-A 1000 mm, TS

**P 300 mm**

**Systèmes R.1 + R.2 + R.3 + R.4 + R.7/2**

N° ekz	Dimension réf.
9608448	E-A 500 mm, TD
9608449	E-A 500 mm, TS
9608450	E-A 740 mm, TD
9608451	E-A 740 mm, TS
9608452	E-A 900 mm, TD
9608453	E-A 900 mm, TS
9608454	E-A 1000 mm, TD
9608455	E-A 1000 mm, TS

**Système R.10/2**

N° ekz	Dimension réf.
9608408	E-A 500 mm, TD
9608409	E-A 500 mm, TS
9608410	E-A 740 mm, TD
9608411	E-A 740 mm, TS
9608412	E-A 900 mm, TD
9608413	E-A 900 mm, TS
9608414	E-A 1000 mm, TD
9608415	E-A 1000 mm, TS

**Système R.10/4**

N° ekz	Dimension réf.
9608428	E-A 500 mm, TD
9608429	E-A 500 mm, TS
9608430	E-A 740 mm, TD
9608431	E-A 740 mm, TS
9608432	E-A 900 mm, TD
9608433	E-A 900 mm, TS
9608434	E-A 1000 mm, TD
9608435	E-A 1000 mm, TS



**Plinthe métallique pour tablette métal**

Plinthe métallique servant à couvrir l'espace ouvert entre la tablette socle et le sol, métal laqué

**R.1-R.4, R.10/2 + R.10/4**

N° ekz	Dimension réf.
9619091	E-A 500 mm
9619092	E-A 740 mm
9619093	E-A 900 mm
9619094	E-A 1000 mm

**R.7/2**

N° ekz	Dimension réf.
9619096	E-A 500 mm
9619097	E-A 740 mm
9619098	E-A 900 mm
9619099	E-A 1000 mm

**Plinthe métallique pour tablette bois**

métal laqué

N° ekz	Dimension réf.
9619101	E-A 500 mm
9619102	E-A 740 mm
9619103	E-A 900 mm
9619104	E-A 1000 mm

**Plinthe bois pour tablette bois**

Panneau d'aggloméré placage bois naturel ou mélaminé

N° ekz	Dimension réf.
9671090	E-A 500 mm
9671091	E-A 740 mm
9671092	E-A 900 mm
9671093	E-A 1000 mm



#### Panneau de fond en bois

Panneau d'aggloméré placage bois naturel ou mélaminé

##### E-A 500 mm

N° ekz	Haut. rayonnage
9617674	1058-1086 mm
9617675	1218-1246 mm
9617676	1506-1534 mm
9617677	1762-1790 mm
9617678	2050-2078 mm
9617679	2242-2270 mm

##### E-A 740 mm

N° ekz	Haut. rayonnage
9617680	1058-1086 mm
9617681	1218-1246 mm
9617682	1506-1534 mm
9617683	1762-1790 mm
9617684	2050-2078 mm
9617685	2242-2270 mm

##### E-A 900 mm

N° ekz	Haut. rayonnage
9617686	1058-1086 mm
9617687	1218-1246 mm
9617688	1506-1534 mm
9617689	1762-1790 mm
9617690	2050-2078 mm
9617691	2242-2270 mm

##### E-A 1000 mm

N° ekz	Haut. rayonnage
9617692	1058-1086 mm
9617693	1218-1246 mm
9617694	1506-1534 mm
9617695	1762-1790 mm
9617696	2050-2078 mm
9617697	2242-2270 mm



#### Panneau de présentation ou panneau de fond

À accrocher dans les rayonnages simple ou double face, métal laqué sans matériel de fixation

##### Pour tous les systèmes R

##### Tôle perforée Qg 8-24

Pour hauteur de rayonnage 1762 – 1790 mm

N° ekz	Dimension réf.
9608262	E-A 900 mm
9608263	E-A 1000 mm

Pour hauteur de rayonnage 2050-2078 mm

N° ekz	Dimension réf.
9608267	E-A 900 mm
9608268	E-A 1000 mm

##### Tôle perforée Rg 4,5-15

Pour hauteur de rayonnage 1762-1790 mm

N° ekz	Dimension réf.
9608212	E-A 900 mm
9608213	E-A 1000 mm

Pour hauteur de rayonnage 2050-2078 mm

N° ekz	Dimension réf.
9608217	E-A 900 mm
9608218	E-A 1000 mm

##### Tôle perforée Rg 10-20

Pour hauteur de rayonnage 1762-1790 mm

N° ekz	Dimension réf.
9608237	E-A 900 mm
9608238	E-A 1000 mm

Pour hauteur de rayonnage 2050-2078 mm

N° ekz	Dimension réf.
9608242	E-A 900 mm
9608243	E-A 1000 mm

Autres hauteurs/entre-axes/  
matériaux de rayonnage  
Sur demande



#### Rail de présentation

Pour la présentation des médias sur un panneau de fond en tôle perforée, métal laqué

##### N° ekz Dimension réf.

9608146	L 456 mm
9608148	L 856 mm
9608149	L 956 mm

#### Matériel de fixation pour panneau de présentation ou panneau de fond

Non inclus dans la livraison des panneaux de fond

#### Systèmes R.1 + R.2 + R.7/2

N° ekz	
9608057	Rayon. simple face, TS
9608058	Rayon. simple face, TD
9608059	Rayon. double face, TS
9608060	Rayon. double face, TD

#### Systèmes R.3 + R.4

N° ekz	
9608064	Rayon. simple face, TS
9608063	Rayon. simple face, TD
9608062	Rayon. double face, TS
9608061	Rayon. double face, TD



### Plan de travail

Présentoir et plan de travail à accrocher dans les rayonnages simple face et double face, panneau d'aggloméré placage bois naturel ou mélaminé, avec consoles et dispositif antidé-  
crochage, pied support en métal laqué

### Pentagonal

Utilisable vers la droite / vers la gauche

### Systèmes R.1 + R.2 + R.3 + R.4

P 500 mm/L 860 mm

N° ekz	Dimension réf.
9608030	E-A 900 mm
9608031	E-A 1000 mm

### Système R.7/2

P 500 mm/L 860 mm

N° ekz	Dimension réf.
9610893	E-A 900 mm
9610894	E-A 1000 mm

### Système R.10

P 500 mm/L 860 mm

N° ekz	Dimension réf.
9640583	E-A 900 mm
9640584	E-A 1000 mm

### Rectangulaire

### Systèmes R.1 + R.2 + R.3 + R.4

P 900 mm/L 860 mm

N° ekz	Dimension réf.
9608025	E-A 900 mm
9608026	E-A 1000 mm

### Système R.7/2

P 900 mm/L 860 mm

N° ekz	Dimension réf.
9610891	E-A 900 mm
9610892	E-A 1000 mm

### Système R.10

P 900 mm/L 860 mm

N° ekz	Dimension réf.
9640581	E-A 900 mm
9640582	E-A 1000 mm



### Tablette de liaison

Pour rayonnage double face posé en angle, Arête avant droite ou arrondie, complet avec supports de tablette, panneau d'aggloméré placage bois naturel ou mélaminé

### Pour des tablettes de 250 mm de profondeur

### Systèmes R.1 + R.2

N° ekz

9608015	90°, droit
9608017	45°, droit
9608020	90°, arrondi
9608022	45°, arrondi

### Systèmes R.3 + R.4

N° ekz

9608018	90°, droit
9608019	45°, droit
9608023	90°, arrondi
9608024	45°, arrondi

### Système R.7/2

N° ekz

9610880	90°, droit
9610881	45°, droit
9610884	90°, arrondi
9610885	45°, arrondi

### Système R.10

N° ekz

9640560	90°, droit
9640562	45°, droit
9640564	90°, arrondi
9640566	45°, arrondi



### Tablette trapézoïdale

Tablette bois à accrocher en bout de travée sur un rayonnage simple face pour une installation dans un coin, chant frontal droit, complète avec supports de tablette, panneau d'aggloméré placage bois naturel ou méla-  
miné

### Pour des tablettes de 250 mm de profondeur

### Systèmes R.1 + R.2

N° ekz

9608010
---------

### Systèmes R.3 + R.4

N° ekz

9608011
---------

### Système R.7/2

N° ekz

9610888
---------

### Système R.10

N° ekz

9640568
---------



#### Tablette de consultation et de présentation

Tablette bois à accrocher entre des rayonnages ou sur un rayonnage présentant un entre-axes de 500 mm et une profondeur de tablette de 250 mm ou 300 mm, avec ferrures de fixation et dispositifs antidécrochage, Panneau d'aggloméré placage bois naturel ou mélaminé

#### Systèmes R.1 + R.2

Pour une tablette P 250 mm

N° ekz

9617611

Pour une tablette P 300 mm

N° ekz

9617615

#### Systèmes R.3 + R.4

Pour une tablette P 250 mm

N° ekz

9617612

Pour une tablette P 300 mm

N° ekz

9617616

#### Système R.7/2

Pour une tablette P 250 mm

N° ekz

9617610

Pour une tablette P 300 mm

N° ekz

9617614

#### Systèmes R.10/2 + R.10/4

Pour une tablette P 250 mm

N° ekz

9617613

Pour une tablette P 300 mm

N° ekz

9617617



#### Tablette de consultation

Tablette de consultation rectangulaire en bois, à installer en bout de travée sur un rayonnage double face, avec/sans panneau d'habillage avant, y compris matériel de fixation, panneau d'aggloméré placage bois naturel ou mélaminé, rabattable

#### Pour une tablette P 250 mm

#### Systèmes R.1 + R.2

N° ekz

9608005 Pan. habil. av. métal

9608007 Pan. habil. av. bois

9608005 sans pan. habil. av.

#### Systèmes R.3 + R.4

N° ekz

9608006 Pan. habil. av. métal

9608008 Pan. habil. av. bois

9608006 sans pan. habil. av.

#### Système R.7/2

N° ekz

9608009 Pan. habil. av. bois

9610889 sans pan. habil. av.

#### Systèmes R.10/2 + R.10/4

N° ekz

9608009



#### Tablette télescopique bois

Panneau d'aggloméré placage bois naturel ou mélaminé

à fixer sous une tablette métallique existante

P 250 mm, L 740 mm

N° ekz Dimension réf.

9617217 E-A 900/1000 mm

P 300 mm, L 740 mm

9617227 E-A 900/1000 mm

À fixer sous une tablette bois

P 250 mm, L 740 mm

N° ekz Dimension réf.

9617213 E-A 900/1000 mm

P 300 mm, L 740 mm

9617223 E-A 900/1000 mm



#### Tablette télescopique métal

métal laqué

À fixer sous une tablette bois existante

P 250 mm, L 740 mm

N° ekz Dimension réf.

9618303 E-A 900/1000 mm

P 300 mm, L 740 mm

9618313 E-A 900/1000 mm

À fixer sous une tablette métallique existante

P 250 mm, L 740 mm

N° ekz Dimension réf.

9618307 E-A 900/1000 mm

P 300 mm, L 740 mm

9618317 E-A 900/1000 mm



Pour profondeur de tablette 300 mm sur demande



**Support et arrêt de livres**

En acier galvanisé brillant, pour la pose des tablettes et pour fixer aux montants, empêche les livres de glisser

**Systèmes R.1 + R.2 + R.3 + R.4**

N° ekz	Dimension réf.
9619041	P 250 mm
9619042	P 300 mm

**Système R.7/2**

N° ekz	Dimension réf.
9117119	P 250 mm
9117652	P 300mm



**Joue pour tablette**

Empêche les livres de glisser  
acrylique transparent mat

**Systèmes R.1 + R.2 + R.3 + R.4**

N° ekz	Dimension réf.
9619045	P 250 mm
9619046	P 300 mm



**Supports pour inclinaison**

Pour incliner les tablettes avec butée arrière, pour exposition et présentation frontale  
Jeu pour incliner les tablettes droites (2 unités)

**Systèmes R.1 + R.2 + R.3 + R.4**

N° ekz	
9619052	Pour montants, P 250 mm
9619053	Pour montants, P 300 mm

**Système R.7/2**

N° ekz	
9619050	Pour montants, P 250 mm
9619051	Pour montants, P 300 mm

**Systèmes R.10/2 + R.10/4**

Jeu pour incliner les tablettes droites  
N° ekz

9619054	Montants rayon. P 250 mm
9619055	Montants rayon. P 300 mm



**Renforcement de tablette**

En cas de charges extrêmes pour le renforcement des tablettes métalliques, rééquipement toujours possible, métal laqué

**Profil en U 22/30 mm**

N° ekz	Dimension réf.
9619083	E-A 900 mm
9619084	E-A 1000 mm



**Dispositif antidécrochage**

Pour tablettes en métal/bois en porte-à-faux ou pour tablettes télescopiques, Empêche de basculer vers l'avant

**Systèmes R.1 + R.2 + R.3 + R.4**

N° ekz	
9619075	Pour tablette
9619076	Pour tablette de couverture

**Systèmes R.7/2 + R.10**

N° ekz	
9619077	matière plastique



#### Serre-livres suspendu

Pour tablettes bois avec profilé de guidage en plastique, en acier galvanisé brillant, arceau en fil d'acier et patins métalliques, pour une profondeur de tablette de 250 mm ou 300 mm

#### H 230 mm

Pour un espace entre deux tablettes jusqu'à 300 mm

N° ekz \_\_\_\_\_

9180180 \*

9180182

#### H 280 mm

Pour un espace entre deux tablettes de plus de 300 mm

9180181 \*

9180183



#### Serre-livres suspendu

Pour tablettes métalliques en acier galvanisé brillant, arceau en fil d'acier et patins en matière plastique

#### H 230 mm

Pour un espace entre deux tablettes jusqu'à 300 mm

N° ekz Dimension réf. \_\_\_\_\_

9180022 prof. tablette 250 mm

9180023 prof. tablette 300 mm

#### H 280 mm

Pour un espace entre deux tablettes de plus de 300 mm

9180024 prof. tablette 250 mm

9180025 prof. tablette 300 mm



#### Serre-livres pour grands formats et partitions reliées

Avec 2 séparations, métal, gris aluminium similaire à RAL 9007

L 218 mm, H 250 mm, P 220 mm

N° ekz \_\_\_\_\_

8039724

#### Séparateur pour serre-livres grand format

Métal

gris aluminium similaire à RAL 9007

N° ekz \_\_\_\_\_

8039735 H 245 mm, P 218 mm



#### Versions antérieures à 2009



Pour les serre-livres suspendus pour tablettes en bois **sans** profilé en plastique, veuillez utiliser les références d'article signalées par « \* ».



#### Panneau de séparation pour serre-livres suspendu

À faire glisser contre les serre-livres.

Le panneau de séparation est posé sur la tablette et facilite le stockage des médias de format mince tels les recueils de feuillets mobiles, brochures, partitions ...

Plastique gris

N° ekz \_\_\_\_\_

9619071



**Serre-livres**

Serre-livres en équerre, métal

**L 120 mm, H 140 mm, P 120 mm**

N° ekz

8013252	Blanc trafic similaire à RAL 9016
8013217	Blanc perle similaire à RAL 1013
8014798	Blanc aluminium similaire à RAL 9006
8013011	Gris aluminium similaire à RAL 9007
8013022	Gris clair similaire à RAL 7035
8013193	Gris ardoise similaire à RAL 7015

**L 150 mm, H 180 mm, P 150 mm**

8013300	Blanc trafic similaire à RAL 9016
8013263	Blanc perle similaire à RAL 1013
8014802	Blanc aluminium similaire à RAL 9006
8013033	Gris aluminium similaire à RAL 9007
8013044	Gris clair similaire à RAL 7035
8013158	Gris ardoise similaire à RAL 7015



**Serre-livres coulissant**

Serre-livres en équerre à chants biseautés conçu pour glisser facilement sous les livres, métallique

**L 120 mm, H 140 mm, P 120 mm**

N° ekz

8013403	Blanc trafic similaire à RAL 9016
8013366	Blanc perle similaire à RAL 1013
8014824	Blanc aluminium similaire à RAL 9006
8013830	Gris aluminium similaire à RAL 9007
8013841	Gris clair similaire à RAL 7035
8013114	Gris ardoise similaire à RAL 7015

**L 150 mm, H 180 mm, P 120 mm**

8013458	Blanc trafic similaire à RAL 9016
8013414	Blanc perle similaire à RAL 1013
8013460	Blanc aluminium similaire à RAL 9006
8014765	Gris aluminium similaire à RAL 9007
8014776	Gris clair similaire à RAL 7035
8013482	Gris ardoise similaire à RAL 7015

**Serre-livres coulissant**

Serre-livres en équerre à chants biseautés conçu pour glisser facilement sous les livres, métallique

**L 160 mm, H 240 mm, P 160 mm**

N° ekz

8087617	Blanc trafic similaire à RAL 9016
8087606	Blanc perle similaire à RAL 1013
8087685	Blanc aluminium similaire à RAL 9006
8087630	Gris aluminium similaire à RAL 9007
8087641	Gris clair similaire à RAL 7035
8087663	Gris ardoise similaire à RAL 7015

**i** Des serre-livres en d'autres couleurs et en d'autres versions sont présentés dans notre catalogue Accessoires de bibliothèque.



#### Serre-livres coulissant avec porte-étiquettes

Serre-livres en équerre à chants biseautés conçu pour glisser facilement sous les livres, au choix vers la gauche ou vers la droite avec porte-étiquettes à fixer, en matière plastique PP mat transparent, avec carton à étiquettes blanc, métal laqué

#### Avec porte-étiquettes à droite

**L 130 mm, H 140 mm, P 120 mm**

N° ekz

8087017	Blanc trafic similaire à RAL 9016
8087006	Blanc perle similaire à RAL 1013
8087085	Blanc aluminium similaire à RAL 9006
8087030	Gris aluminium similaire à RAL 9007
8087041	Gris clair similaire à RAL 7035
8087063	Gris ardoise similaire à RAL 7015

#### Avec porte-étiquettes à gauche,

**L 130 mm, H 140 mm, P 120 mm**

N° ekz

8087166	Blanc trafic similaire à RAL 9016
8087155	Blanc perle similaire à RAL 1013
8087236	Blanc aluminium similaire à RAL 9006
8087188	Gris aluminium similaire à RAL 9007
8087190	Gris clair similaire à RAL 7035
8087214	Gris ardoise similaire à RAL 7015



#### Serre-livres avec effet coulissant sur la tablette

Sécurisé en plus par un guidage dans la rainure avant de la tablette ce serre-livres offre un maintien sûr aux médias même particulièrement lourds, métal laqué, Hauteur 140 mm

N° ekz

9170099	Vers la droite
9170100	Vers la gauche

#### Étui porte-étiquette

Polypropylène,  
mat transparent

N° ekz

8081025 L 133 mm, H 22 mm

#### Carton à étiquettes

Papier, perforé, blanc

1 planche = 15 étiquettes, planche A4

N° ekz

8087985 L 130 mm, H 20 mm

**i** Les modèles de documents pour la création de cartons à étiquettes ekz peuvent être téléchargés à partir du site ekz.



Rayonnage avec panneau d'habillage en bois



Rayonnage sans panneau d'habillage

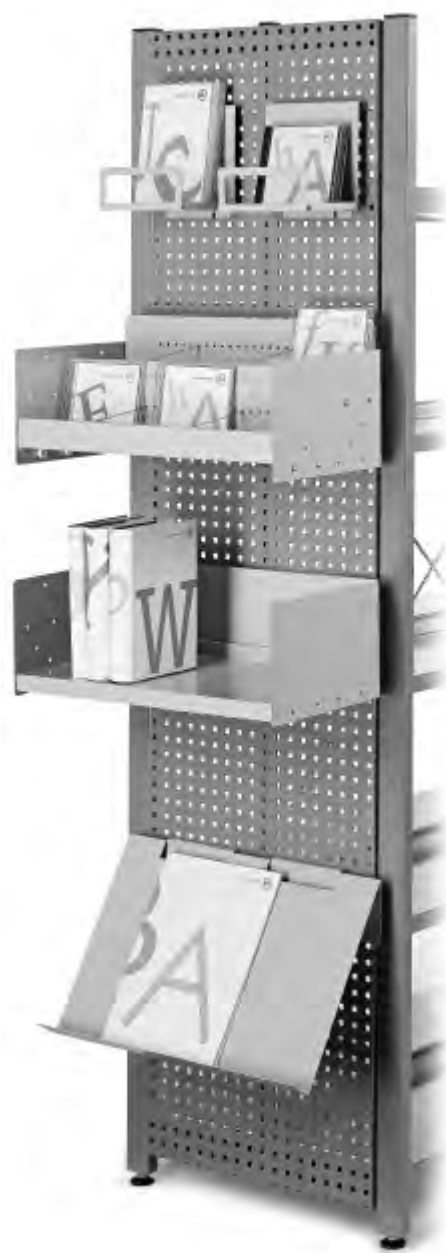

Rayonnage avec panneau d'habillage en tôle perforée

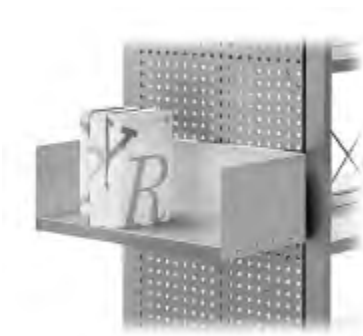

#### Tablette bois en bout de travée

Convient à la présentation de tous les types de médias, panneau d'aggloméré placage bois naturel, métal laqué,  
P 250 mm

Pour les rayonnages sans panneau d'habillage  
N° ekz

9233801 Systèmes R.1 – R.4  
9239002 Système R.7/2

Pour des rayonnages avec panneaux d'habillage en bois et le système R.10/2 + R.10/4  
9233816

Pour les rayonnages avec panneau d'habillage tôle perforée  
9233817



#### Tablette métal en bout de travée

métal laqué  
P 250 mm

Pour les rayonnages sans panneau d'habillage  
N° ekz

9233802 Systèmes R.1 – R.4  
9239012 Système R.7/2

Pour des rayonnages avec panneaux d'habillage en bois et le système R.10/2 + R.10/4  
9233818

Pour les rayonnages avec panneau d'habillage tôle perforée  
9233819



#### Bac avec „Reling“

Pour la présentation des DVD, CD/CD-ROM, cassettes vidéo et audio, sans arceau de séparation, avec tapis caoutchouc antidérapant, contenance : 60 CD/CD-ROM, 39 DVD/BD  
Métal laqué,  
P 250 mm

Pour les rayonnages sans panneau d'habillage  
N° ekz

9233813 Systèmes R.1 – R.4  
9239052 Système R.7/2

Pour des rayonnages avec panneaux d'habillage en bois et le système R.10/2 + R.10/4  
9233826

Pour les rayonnages avec panneau d'habillage tôle perforée  
9233827



#### Tablette bois inclinée en bout de travée

Convient à la présentation de tous les types de médias, sans butée, panneau bois naturel, métal laqué, d'aggloméré placage profondeur de la tablette 300 mm

Pour les rayonnages sans panneau d'habillage  
N° ekz

9233805 Systèmes R.1 – R.4  
9239022 Système R.7/2

Pour des rayonnages avec panneaux d'habillage en bois et le système R.10/2 + R.10/4  
9233820

Pour les rayonnages avec panneau d'habillage tôle perforée  
9233821



#### Tablette métal inclinée en bout de travée

métal laqué  
profondeur de la tablette 300 mm

Pour les rayonnages sans panneau d'habillage  
N° ekz

9233806 Systèmes R.1 – R.4  
9239032 Système R.7/2

Pour des rayonnages avec panneaux d'habillage en bois et le système R.10/2 + R.10/4  
9233822

Pour les rayonnages avec panneau d'habillage tôle perforée  
9233823



#### Bac à médias

Pour la présentation des DVD, CD/CD-ROM, cassettes vidéo et audio, sans séparateur, avec tapis caoutchouc antidérapant, contenance : 54 CD, 26 DVD/BD  
Métal laqué,  
P 250 mm

Pour les rayonnages sans panneau d'habillage  
N° ekz

9233815 Systèmes R.1 – R.4  
9239042 Système R.7/2

Pour des rayonnages avec panneaux d'habillage en bois et le système R.10/2 + R.10/4  
9233828

Pour les rayonnages avec panneau d'habillage tôle perforée  
9233829



**Media Step à deux gradins**

Pour la présentation des DVD, CD/CD-ROM, cassettes vidéo et audio, sans séparateur, tapis caoutchouc antidérapant en option, contenance : 27 CD et CD-ROM  
36 DVD/BD  
métal laqué,  
P 250 mm

**Pour les rayonnages sans panneau d'habillage**

N° ekz  
9233811 Systèmes R.1 – R.4  
9239062 Système R.7/2

**Pour des rayonnages avec panneaux d'habillage en bois et le système R.10/2 + R.10/4**

9233824

**Pour les rayonnages avec panneau d'habillage tôle perforée**

9233825



**Présentoir incliné**

Pour la présentation frontale des médias, métal laqué

**Pour les rayonnages sans panneau d'habillage**

N° ekz  
9233836 Systèmes R.1 – R.4  
9239072 Système R.7/2

**Pour des rayonnages avec panneaux d'habillage en bois et le système R.10/2 + R.10/4**

9233837

**Pour les rayonnages avec panneau d'habillage tôle perforée**

9233838



**Présentoir simple**

Pour la présentation des DVD, CD/CD-ROM, cassettes vidéo et audio, métal laqué

**Pour les rayonnages sans panneau d'habillage**

N° ekz  
9233832 Systèmes R.1 – R.4  
9239082 Système R.7/2

**Pour des rayonnages avec panneaux d'habillage en bois et le système R.10/2 + R.10/4**

9233831

**Pour les rayonnages avec panneau d'habillage tôle perforée**

9233833



**Présentoir simple**

Pour les panneaux d'habillage en tôle perforée Rg 4,5-15, Rg10-20 et Qg 8-24, convient à la présentation de DVD, CD/CD-ROM, cassettes vidéos et audio, métal chromé

**Pour les rayonnages avec panneau d'habillage Métal**

N° ekz  
8010071

**Pour rayonnage sans panneau d'habillage**

8010163

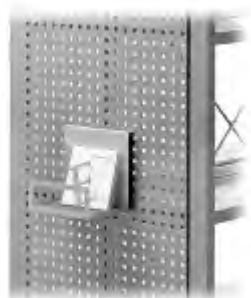

**Présentoir simple pour médias non-livres**

Pour la présentation des DVD, CD/CD-ROM, cassettes vidéo et audio, métal laqué

**Pour les rayonnages sans panneau d'habillage**

N° ekz  
9233834 Systeme R.1 – R.4  
9239092 System R.7/2

**Pour des rayonnages avec panneaux d'habillage en bois et le système R.10/2 + R.10/4**

9233835

**Pour les rayonnages avec panneau d'habillage tôle perforée**

9233839

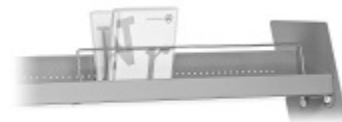

**Arceau pour Media Step et Bac à médias**

Acier fin  
N° ekz  
9233151

**Tapis caoutchouc antidérapant pour Media Step**

N° ekz  
9233165

**Séparateur**

N° ekz  
9619041 Bac à médias  
9170123 Bac avec „Reling“  
9171059 Media Step

**Butée arrière**

N° ekz  
9619001 Bois  
9619011 Métal  
9619021 Acrylique mat transparent



HONDA-OFFENSIVE

NEUE MOBILITÄT  
Das Magazin von Volkswagen und Audi

IPC Magazine  
DIE FRITZBERG  
ohne Daten  
Tun für Ihre

MOTOR SPORT  
TITEL ZITTERPARTIE

MTZ  
MTZ UND WOODSTRIMOTOREN  
MOTOCYCLING UND MACHINEN

NATIONAL GEOGRAPHIC  
Nofretete  
Apoptose  
Die Kunst der Toten

Photom  
DAS SOLARSTROM-MA  
An

MTZ  
MTZ UND INDUSTRIEMOTOREN  
MUTZ UND MACHINEN

NewScientist  
DIE STUNDE UNSERER GEBURT  
Es kommt schlimmer  
Das ist die schlimmste...  
Es kommt schlimmer  
Das ist die schlimmste...  
Es kommt schlimmer  
Das ist die schlimmste...

P.M. MAGAZIN  
Die Jets der Zukunft: Eine neue Dimension des Fliegens  
Maden, Würmer, Fische: Tiere sind oft die besten Mediziner  
WISSENSCHAFTLER AUF DER SUCHE NACH  
Garten Eder  
Das Paradies für Forscher. Aber...

MTZ  
Industrie  
THE TWO STROKE  
FOUR-STROKE DEBATE

LIFE ROAD  
DREI LITER - DREI ANSÄTZE  
DER NEUE OPEL MOKKA

QUATRO  
VORTEIL CHEVROLET  
LONZA



**Tablette segmentée avec volet escamotable à périodiques A4 portrait**

Différents titres de périodiques peuvent être rangés et convenablement séparés, sans qu'ils ne se mélangent grâce à la combinaison de la tablette segmentée avec une paroi arrière haute et du volet escamotable.

Métal laqué, avec séparateurs

**P 300 mm, H 330 mm**

**Systèmes R.1 + R.2**

N° ekz	Dimension réf.
9618426	E-A 900 mm
9618427	E-A 1000 mm

**Systèmes R.3 + R.4**

N° ekz	Dimension réf.
9618430	E-A 900 mm
9618440	E-A 1000 mm

**Système R.7/2**

N° ekz	Dimension réf.
9618418	E-A 900 mm
9618419	E-A 1000 mm

**Système R.10**

N° ekz	Dimension réf.
9618422	E-A 900 mm
9618423	E-A 1000 mm



**Tablette segmentée avec volet escamotable à périodiques A4 paysage**

Différents titres de périodiques peuvent être rangés et convenablement séparés, sans qu'ils ne se mélangent grâce à la combinaison de la tablette segmentée avec une paroi arrière haute et du volet escamotable.

Métal laqué, avec séparateurs

**P 300 mm, H 330 mm**

**Systèmes R.1 + R.2**

N° ekz	Dimension réf.
9618334	E-A 900 mm
9618335	E-A 1000 mm

**Systèmes R.3 + R.4**

N° ekz	Dimension réf.
9618338	E-A 900 mm
9618339	E-A 1000 mm

**Système R.7/2**

N° ekz	Dimension réf.
9618443	E-A 900 mm
9618444	E-A 1000 mm

**Système R.10**

N° ekz	Dimension réf.
9618447	E-A 900 mm
9618448	E-A 1000 mm



**Tablette segmentée avec volet escamotable à périodiques continu**

Métal laqué, sans séparations uniquement pour tablettes P 300 mm,

**Pour tablette métallique**

**Systèmes R.1 + R.2**

N° ekz	Dimension réf.
9618350	E-A 900 mm
9618351	E-A 1000 mm

**Systèmes R.3 + R.4**

N° ekz	Dimension réf.
9618354	E-A 900 mm
9618355	E-A 1000 mm

**Système R.7/2**

N° ekz	Dimension réf.
9618342	E-A 900 mm
9618343	E-A 1000 mm

**Système R.10**

N° ekz	Dimension réf.
9618346	E-A 900 mm
9618347	E-A 1000 mm

**Pour tablette bois**

Des séparateurs en U sont disponibles

**Systèmes R.1-R.4 + R.7/2 + R.10**

N° ekz	Dimension réf.
9618366	E-A 900 mm
9618367	E-A 1000 mm

Autres entre-axes disponibles sur demande

**i** Les tablettes segmentées ne sont disponibles qu'en profondeur de tablette 300 mm.

**i** Les tablettes bois doivent être commandées séparément.





**Coffre à périodiques – P 245 mm**

Pour une tablette P 250 mm  
Boîtier escamotable pour la présentation du titre et le stockage par année en position inclinée variable sur la paroi arrière réglage, pour maintenir les périodiques en position verticale, avec tapis caoutchouc antidérapant, tablette avec film transparent pour insérer une feuille de titre, pose libre sur une tablette bois/métal,  
Métal laqué,  
Profondeur utile 160 mm

N° ekz  
9170400 L 242 mm,  
H 315 mm, P 245 mm

**Coffre à périodiques : P 355 mm**

Pour une tablette P 300 mm  
Boîtier escamotable pour la présentation des titres et l'entreposage à plat de l'année, librement placé sur une tablette en bois/métal  
Métal laqué,  
Hauteur utile 240 mm

N° ekz  
9170403 L 242 mm,  
H 315 mm, P 355 mm



**Coffre à périodiques A4 paysage**

Boîtier escamotable pour la présentation du titre et stockage horizontal des périodiques sur les tablettes de profondeur supérieur ou égal à 250 mm, tablette avec film transparent pour insérer une feuille de titre, pose libre sur les tablettes bois/métal,  
Métal laqué,  
prof. totale 275 mm,  
prof. de présentation 230 mm

N° ekz  
9170406 L 323 mm,  
H 315 mm



**Présentoirs périodiques pour A4 paysage**

Pour la présentation et le stockage des périodiques non reliés, à fixer sur des tablettes d'épaisseur sup. ou égale à 25 mm, seul à côté de parutions associées, peut aussi se juxtaposer ou s'empiler sous forme de pool de périodiques, avec étui porte-étiquettes et carton à étiquettes, métal laqué,  
L 210 mm, H 200 mm, P 195 mm

N° ekz  
8011516 Blanc trafic ,  
similaire à RAL 9016  
8011505 Blanc perle ,  
similaire à RAL 1013  
8011538 Blanc aluminium  
similaire à RAL 9006  
8011527 Gris aluminium ,  
similaire à RAL 9007



**Présentoir à périodiques**

Adapté à des tablettes de profondeur sup. ou égal 250 mm ou pose libre sur les tables et banques de prêts, compatible avec tous les systèmes, avec 5 compartiments, métal, L 874 mm, H 340 mm, P 220 mm  
Prof. utile 70 mm

N° ekz  
8039713 Gris aluminium ,  
similaire à RAL 9007



**Présentoir à journaux pour A3 paysage**

Pour la présentation individuelle, juxtaposée ou superposée de différents quotidiens, installation sur des tablettes jusqu'à une épaisseur de 25 mm y compris étui porte-étiquettes et carton à étiquettes, chaque fois en deux parties,  
Métal, L 420 mm, H 205 mm, P 210 mm

N° ekz  
8011551 Gris aluminium ,  
similaire à RAL 9007



#### Présentoir à médias

Pour livres, CD, CD-ROM, DVD, vidéos ... en vue frontale, fixation et pose libre sur les tablettes des rayonnages, en fil d'acier blanc aluminium

N° ekz

8010500 L 104 mm, H 122 mm,  
P 152 mm

8010511 L 154 mm, H 140 mm,  
P 188 mm

8010522 L 204 mm, H 175 mm,  
P 222 mm

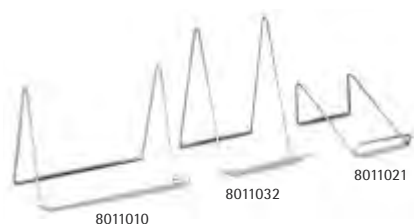

#### Présentoir à livres

Pour livres en présentation frontale, fil métallique, laminé, blanc

N° ekz

8011021 L 90 mm, H 60 mm,  
P 140 mm, support 10 mm

8011032 L 100 mm, H 160 mm,  
P 155 mm, support 50 mm

8011010 L 180 mm, H 130 mm,  
P 120 mm, support 45 mm



#### Présentoir à médias acrylique

Pour la présentation frontale de médias sur la tablette ou sur des tables, verre acrylique 5 mm, transparent, surface de pose 50 mm

N° ekz

8010848 L 430 mm, H 235 mm,  
P 225 mm



#### Support à médias

A poser sur tablettes ou sur tables, verre acrylique 5 mm

Transparent

N° ekz

8010859 L 420 mm, H 230 mm,  
P 220 mm



#### Présentoir à périodiques

Avec 3 compartiments (61 mm) et pieds en caoutchouc, unité d'emballage 2 pièces, transparent

N° ekz

8011468 L 209 mm, H 163 mm,  
P 224 mm



#### Présentoir à gradins en verre acrylique

Pour la présentation frontale de médias sur la tablette ou sur des tables, verre acrylique 3 mm, transparent

N° ekz

8010862 L 420 mm, H 210 mm,  
P 210 mm





#### Bac à médias

Bac métallique pour la présentation de titres et le stockage des non-livres, également utilisable pour livres, bandes dessinées/mangas, dépliants, logiciels.

Les faces avant et arrière d'une hauteur de 75 mm peuvent être rehaussées jusqu'à 140 mm à l'aide d'arceaux enfichables, des séparateurs permettent de constituer des rangées en fonction des médias.

Métal laqué, avec séparateurs, y compris tapis caoutchouc antidérapant

#### Systèmes R.1 + R.2

N° ekz L 875 mm

9673123 P 250 mm

9673128 P 300 mm

N° ekz L 975 mm

9673124 P 250 mm

9673129 P 300 mm

#### Systèmes R.3 + R.4

N° ekz L 875 mm

9673023 P 250 mm

9673028 P 300 mm

N° ekz L 975 mm

9673024 P 250 mm

9673029 P 300 mm

#### Système R.7/2

N° ekz L 875 mm

9610918 P 250 mm

9610922 P 300 mm

N° ekz L 975 mm

9610919 P 250 mm

9610923 P 300 mm

#### Systèmes R.10/2 + R.10/4

N° ekz L 875 mm

9640668 P 250 mm

9640672 P 300 mm

N° ekz L 975 mm

9640669 P 250 mm

9640673 P 300 mm

#### Bac à médias avec « façade » – télescopique

Le bac télescopique permet un gain de place en se positionnant sous une tablette ou sous un bac fixe. Une superposition de plusieurs bacs est possible jusqu'à une hauteur de 120 cm,

avec séparateurs, y compris tapis caoutchouc antidérapant

#### Systèmes R.1 + R.2

N° ekz L 875 mm

9673133 P 250 mm

9673138 P 300 mm

N° ekz L 975 mm

9673134 P 250 mm

9673139 P 300 mm

#### Systèmes R.3 + R.4

N° ekz L 875 mm

9673033 P 250 mm

9673038 P 300 mm

N° ekz L 975 mm

9673034 P 250 mm

9673039 P 300 mm

#### Système R.7/2

N° ekz L 875 mm

9610926 P 250 mm

9610930 P 300 mm

N° ekz L 975 mm

9610927 P 250 mm

9610931 P 300 mm

#### Système R.10

N° ekz L 875 mm

9640676 P 250 mm

9640680 P 300 mm

N° ekz L 975 mm

9640677 P 250 mm

9640681 P 300 mm

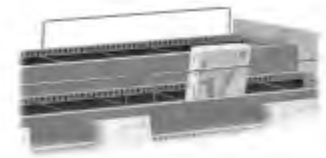

#### Arceau pour bac à médias

Acier fin

N° ekz Dimension réf.

9233151 L 875 mm/L 975 mm

#### Séparateurs

N° ekz Dimension réf.

9619041 P 250 mm

9619042 P 300 mm



#### Habillage bois pour façade de bac

Panneau d'aggloméré placage bois naturel ou mélaminé

N° ekz Dimension réf.

9671086 E-A 875 mm

9671087 E-A 975 mm

#### Bac à BD – Finition bois

H 180 mm

Avec 4 séparateurs bois

Et tapis caoutchouc antidérapant

#### Systèmes R.1 + R.2

N° ekz

9170305 L 875 mm, P 250 mm

9170306 L 875 mm, P 300 mm

9170307 L 975 mm, P 250 mm

9170308 L 975 mm, P 300 mm

#### Systèmes R.3 + R.4

N° ekz

9170315 L 875 mm, P 250 mm

9170316 L 875 mm, P 300 mm

9170317 L 975 mm, P 250 mm

9170318 L 975 mm, P 300 mm

#### Capacité du bac à médias

	CD	DVD
E-A 900 mm, P 250 mm	90	65
E-A 900 mm, P 300 mm	115	80
E-A 1000 mm, P 250 mm	108	78
E-A 1000 mm, P 300 mm	138	96

Un taux de remplissage à 80% ainsi que l'utilisation de boîtiers simples a été pris comme base de calcul.

**Bac à médias avec « Reling »**

Bac métallique pour la présentation de titres et stockage de médias non-livres, également utilisable pour livres, bandes dessinées/mangas, dépliants, logiciels. Les traverses se montent à une hauteur de 75 mm ou de 125 mm selon les besoins. Des séparateurs permettent de constituer des rangées en fonction des médias. Métal laqué, avec séparateurs, y compris tapis caoutchouc antidérapant

**Systèmes R.1 + R.2**

N° ekz	L 875 mm
9673103	P 250 mm
9673108	P 300 mm

N° ekz	L 975 mm
9673104	P 250 mm
9673109	P 300 mm

**Systèmes R.3 + R.4**

N° ekz	L 875 mm
9673003	P 250 mm
9673008	P 300 mm

N° ekz	L 975 mm
9673004	P 250 mm
9673009	P 300 mm

**Système R.7/2**

N° ekz	L 875 mm
9610902	P 250 mm
9610906	P 300 mm

N° ekz	L 975 mm
9610903	P 250 mm
9610907	P 300 mm

**Systèmes R.10/2 + R.10/4**

N° ekz	L 875 mm
9640652	P 250 mm
9640656	P 300 mm

N° ekz	L 975 mm
9640653	P 250 mm
9640657	P 300 mm

**Bac à médias avec « Reling » – télescopique**

Le bac télescopique permet un gain de place en se positionnant sous une tablette ou sous un bac fixe. Une superposition de plusieurs bacs est possible jusqu'à une hauteur de 120 cm. Métal laqué, avec séparateurs, y compris tapis caoutchouc antidérapant

**Systèmes R.1 + R.2**

N° ekz	L 875 mm
9673113	P 250 mm
9673118	P 300 mm

N° ekz	L 975 mm
9673114	P 250 mm
9673119	P 300 mm

**Systèmes R.3 + R.4**

N° ekz	L 875 mm
9673013	P 250 mm
9673018	P 300 mm

N° ekz	L 975 mm
9673014	P 250 mm
9673019	P 300 mm

**Système R.7/2**

N° ekz	L 875 mm
9610910	P 250 mm
9610914	P 300 mm

N° ekz	L 975 mm
9610911	P 250 mm
9610915	P 300 mm

**Systèmes R.10/2 + R.10/4**

N° ekz	L 875 mm
9640660	P 250 mm
9640664	P 300 mm

N° ekz	L 975 mm
9640661	P 250 mm
9640665	P 300 mm

**Séparateurs**

N° ekz	Dimension réf.
9170123	P 250 mm
9170181	P 300 mm

**Capacité du bac à médias avec « Reling »**

	CD	DVD
E-A 900 mm, P 250 mm	100	65
E-A 900 mm, P 300 mm	125	85
E-A 1000 mm, P 250 mm	120	78
E-A 1000 mm, P 300 mm	150	102

Un taux de remplissage à 80% ainsi que l'utilisation de boîtiers simples a été pris comme base de calcul.



### Media Step à deux gradins

Système modulaire très flexible à gradins avec de multiples variantes pour présentation de titres et stockage de grandes quantités de livres, non-livres et mélange de médias. Les différents gradins peuvent être superposés pour créer des aménagements de rayonnages à 2 et 3 gradins. Chaque gradin peut être divisé à l'aide de séparateurs.

Sans séparateurs, sans tapis caoutchouc antidérapant

#### Systèmes R.1 + R.2

N° ekz	L 875 mm
9673143	P 250 mm
9673148	P 300 mm

N° ekz	L 975 mm
9673144	P 250 mm
9673149	P 300 mm

#### Systèmes R.3 + R.4

N° ekz	L 875 mm
9673043	P 250 mm
9673048	P 300 mm

N° ekz	L 975 mm
9673044	P 250 mm
9673049	P 300 mm

#### Système R.7/2

N° ekz	L 875 mm
9610950	P 250 mm
9610954	P 300 mm

N° ekz	L 975 mm
9610951	P 250 mm
9610955	P 300 mm

#### Systèmes R.10/2 + R.10/4

N° ekz	L 875 mm
9640699	P 250 mm
9640703	P 300 mm

N° ekz	L 975 mm
9640700	P 250 mm
9640704	P 300 mm

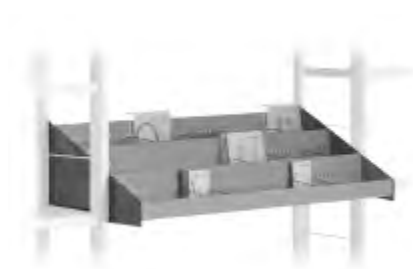

### Media Step à trois gradins

#### Systèmes R.1 + R.2

N° ekz	L 875 mm
9673153	P 250 mm
9673158	P 300 mm

N° ekz	L 975 mm
9673154	P 250 mm
9673159	P 300 mm

#### Systèmes R.3 + R.4

N° ekz	L 875 mm
9673053	P 250 mm
9673058	P 300 mm

N° ekz	L 975 mm
9673054	P 250 mm
9673059	P 300 mm

#### Système R.7/2

N° ekz	L 875 mm
9610958	P 250 mm
9610962	P 300 mm

N° ekz	L 975 mm
9610959	P 250 mm
9610963	P 300 mm

#### Systèmes R.10.2 + R.10/4

N° ekz	L 875 mm
9640707	P 250 mm
9640711	P 300 mm

N° ekz	L 975 mm
9640708	P 250 mm
9640712	P 300 mm



### Arceau pour Media Step

Acier fin

N° ekz	Dimension réf.
9233151	E-A 500 mm/900 mm/ 1000 mm
9233152	E-A 700 mm/1250 mm

### Tapis caoutchouc antidérapant

N° ekz

9233163	L 875 mm
9233162	L 975 mm

### Séparateur

N° ekz

9171059
---------

### Capacité pour Media Step

	CD	DVD
<b>sur 2 gradins</b>		
L 875 mm	90	60
L 975 mm	108	72
<b>sur 3 gradins</b>		
L 875 mm	135	90
L 975 mm	162	108

Un taux de remplissage à 80% ainsi que l'utilisation de boîtiers simples a été pris comme base de calcul.



**Bac à BD**

Bac métallique pour présentation de titres et stockage de bandes dessinées/mangas, également utilisable pour vidéos, DVD, livres et dépliants. Des séparateurs permettent de constituer des rangées en fonction des médias,  
 H 160 mm  
 Métal laqué,  
 avec séparateurs,  
 y compris tapis caoutchouc antidérapant

**Systèmes R.1 + R.2**

N° ekz	L 875 mm
9673523	P 250 mm
9673528	P 300 mm

N° ekz	L 975 mm
9673524	P 250 mm
9673529	P 300 mm

**Systèmes R.3 + R.4**

N° ekz	L 875 mm
9673503	P 250 mm
9673508	P 300 mm

N° ekz	L 975 mm
9673504	P 250 mm
9673509	P 300 mm

**Système R.7/2**

N° ekz	L 875 mm
9610934	P 250 mm
9610938	P 300 mm

N° ekz	L 975 mm
9610935	P 250 mm
9610939	P 300 mm

**Systèmes R.10.2 + R.10/4**

N° ekz	L 875 mm
9640683	P 250 mm
9640687	P 300 mm

N° ekz	L 975 mm
9640684	P 250 mm
9640688	P 300 mm

**Bac à BD télescopique**

Le bac télescopique permet un gain de place en se positionnant sous une tablette ou sous un bac fixe.  
 Une superposition de plusieurs éléments est possible jusqu'à une hauteur de 120 cm, avec séparateurs  
 y compris tapis caoutchouc antidérapant

**Systèmes R.1 + R.2**

N° ekz	L 875 mm
9673533	P 250 mm
9673538	P 300 mm

N° ekz	L 975 mm
9673534	P 250 mm
9673539	P 300 mm

**Systèmes R.3 + R.4**

N° ekz	L 875 mm
9673513	P 250 mm
9673518	P 300 mm

N° ekz	L 975 mm
9673514	P 250 mm
9673519	P 300 mm

**Système R.7/2**

N° ekz	L 875 mm
9610942	P 250 mm
9610946	P 300 mm

N° ekz	L 975 mm
9610943	P 250 mm
9610947	P 300 mm

**Systèmes R.10.2 + R. 10/4**

N° ekz	L 875 mm
9640691	P 250 mm
9640695	P 300 mm

N° ekz	L 975 mm
9640692	P 250 mm
9640696	P 300 mm

**Poignée pour bac à médias et bac à BD**

Chromée mat  
 N° ekz  
 9671094

**Capacité du bac à BD**

	BD	Mangas
E-A 900 mm, P 250 mm	99	90
E-A 900 mm, P 300 mm	129	114
E-A 1000 mm, P 250 mm	132	90
E-A 1000 mm, P 300 mm	172	114

Un taux de remplissage à 80% ainsi que l'utilisation de boîtiers simples a été pris comme base de calcul.

**Bac de rangement S**

Avec patins en caoutchouc,  
verre acrylique 5 mm, transparent  
L 170 mm, H 130 mm, P 245 mm

N° ekz \_\_\_\_\_

8010804 \_\_\_\_\_

**Bac de rangement M**

Avec patins en caoutchouc,  
verre acrylique 5 mm, transparent  
L 330 mm, H 130 mm, P 245 mm

N° ekz \_\_\_\_\_

8010815 \_\_\_\_\_

**Bac de rangement L**

Avec patins en caoutchouc,  
verre acrylique 5 mm, transparent  
L 465 mm, H 130 mm, P 245 mm

N° ekz \_\_\_\_\_

8010826 \_\_\_\_\_

**Séparateur pour bac de rangement**

verre acrylique 3 mm, transparent  
L 115 mm, H 42 mm, P 216 mm

N° ekz \_\_\_\_\_

8010837 \_\_\_\_\_

**Grille à poser pour DVD**

Aménagement flexible des tablettes de  
rayonnage d'une profondeur supérieure ou  
égale à 250 mm, à accrocher sur la butée ar-  
rière, en cinq rangées, jusqu'à 55 DVD, fil  
d'acier, blanc aluminium, similaire à RAL  
9006

N° ekz \_\_\_\_\_

8016282 L 768 mm, H 36 mm,  
P 225 mm

**Grille à poser pour CD, CD-ROM**

Aménagement flexible des tablettes de ray-  
onnage, d'une profondeur supérieure ou égale  
à 250 mm à accrocher sur la butée arrière,  
pour CD et CD-ROM, fil d'acier blanc alumi-  
nium similaire à RAL 9006

N° ekz \_\_\_\_\_

8015934 Une rangée, pour  
15 CD et CD-ROM  
L 160 mm, P 250 mm

8015945 Trois rangées, pour  
45 CD et CD-ROM  
L 464 mm, P 250 mm

8015967 Cinq rangées, pour  
75 CD et CD-ROM  
L 768 mm, P 250 mm

**Présentoir zigzag**

Pour la présentation flexible des CD, DVD et  
livres de poche, avec effet de serrage renforcé.  
Grâce aux séparateurs modifiés, les médias ne  
peuvent plus glisser vers le bas. Peut être  
pincé sur les arêtes avant des tablettes de  
rayonnage L 875 mm,  
en fil d'acier blanc aluminium

N° ekz \_\_\_\_\_

8010555 L 870 mm, H 120 mm

**Tablette présentoir**

Support métallique flexible sur 2 niveaux  
pour tablettes en bois et métal, pour la pré-  
sentation individuelle de médias non-livres .  
Pour une installation sur des tablettes

P 250 mm ou P 300 mm

N° ekz Dimension réf.

9170006 E-A 900 mm

9170013 E-A 1000 mm



#### Tablette présentoir

Grâce à son inclinaison vers l'arrière, cette tablette facilite la lecture des titres. En outre, l'accès aux médias est plus aisé, notamment dans la partie inférieure des rayonnages. De plus, il est possible de mélanger présentation frontale et des titres – mot-clé pour exemplaires multiples. Les CD, CD-ROM, DVD et vidéos peuvent ici être présentés en combinaison avec des médias imprimés (présentation mixte) ou en complément d'un bac à médias non-livres.

Métal laqué

#### Tapis caoutchouc antidérapant

N° ekz	Dimension réf.
9233165	E-A 500 mm
9233164	E-A 700 mm
9233163	E-A 900 mm
9233162	E-A 1000 mm

#### Systèmes R.1 + R.2

##### P 250 mm

N° ekz	Dimension réf.
9618268	E-A 500 mm
9618269	E-A 700 mm
9618270	E-A 900 mm
9618271	E-A 1000 mm

##### P 300 mm

N° ekz	Dimension réf.
9618284	E-A 500 mm
9618285	E-A 700 mm
9618286	E-A 900 mm
9618287	E-A 1000 mm

#### Systèmes R.7/2 + R.10

##### P 250 mm

N° ekz	Dimension réf.
9618260	E-A 500 mm
9618261	E-A 700 mm
9618262	E-A 900 mm
9618263	E-A 1000 mm

##### P 300 mm

N° ekz	Dimension réf.
9618276	E-A 500 mm
9618277	E-A 700 mm
9618278	E-A 900 mm
9618279	E-A 1000 mm

#### Systèmes R.3 + R.4

##### P 250 mm

N° ekz	Dimension réf.
9618272	E-A 500 mm
9618273	E-A 700 mm
9618274	E-A 900 mm
9618275	E-A 1000 mm

##### P 300 mm

N° ekz	Dimension réf.
9618288	E-A 500 mm
9618289	E-A 700 mm
9618290	E-A 900 mm
9618291	E-A 1000 mm

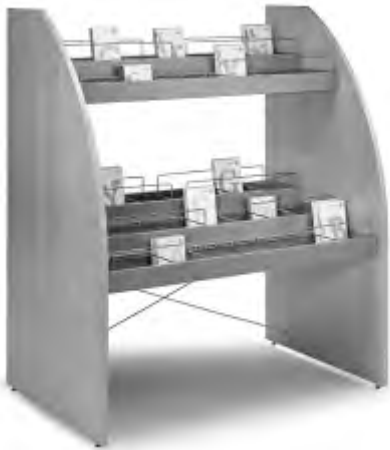

#### Bac à médias sur pieds panneaux H5

À disposer librement avec 5 bacs à médias, pour présenter des médias autres que les livres et des bandes dessinées petit format, fond antidérapant compris, panneau d'aggloméré placage bois naturel, métal laqué. Les séparateurs doivent être commandés séparément. Hauteur des joues latérales 1 500 mm, P 824 mm, profondeur du bac 250 mm

N° ekz	Dimension réf.
9233333	E-A 900 mm
9233332	E-A 1000 mm
9233331	E-A 1250 mm

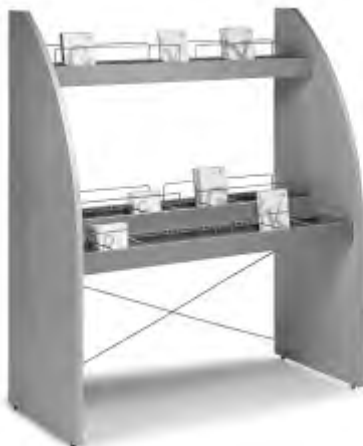

#### Bac à médias sur pieds panneaux H3

À disposer librement avec 3 bacs à médias, pour présenter des médias non-livres et des bandes dessinées petit format, avec tapis caoutchouc antidérapant, panneau d'aggloméré placage bois naturel, métal laqué. Les séparateurs doivent être commandés séparément. Hauteur des joues latérales 1 500 mm, P 568 mm, profondeur du bac 250 mm

N° ekz	Dimension réf.
9233323	E-A 900 mm
9233322	E-A 1000 mm
9233321	E-A 1250 mm

#### Capacité du bac à médias

	CD					DVD/BD				
	par gradin	H5	H3	N3	N2	par gradin	H5	H3	N3	N2
E-A 900 mm	90	450	270	270	180	65	325	270	270	180
E-A 1000 mm	108	540	324	324	216	78	390	324	324	216
E-A 1250 mm	144	720	432	432	288	104	520	432	432	288

Un taux de remplissage à 80% ainsi que l'utilisation de boîtiers simples a été pris comme base de calcul.



#### Bac à médias sur pieds panneaux N3

À disposer librement avec 3 bacs à médias, pour présenter des médias non-livres et des BD petit format. Les bacs peuvent être accrochés au choix à une hauteur de 650 mm, 770 mm ou 900 mm, avec tapis caoutchouc antidérapant, panneau d'aggloméré placage bois naturel, métal laqué.

Les séparateurs doivent être commandés séparément. Hauteur des joues latérales 880 mm, P 824 mm, profondeur du bac 250 mm

N° ekz	Dimension réf.
9233313	E-A 900 mm
9233312	E-A 1000 mm
9233311	E-A 1250 mm



#### Bac à médias sur pieds panneaux N2

À disposer librement avec 2 bacs à médias, pour présenter des médias non-livres et des bandes dessinées petit format. Les bacs peuvent être accrochés au choix à une hauteur de 650 mm, 770 mm ou 900 mm, avec tapis caoutchouc antidérapant, panneau d'aggloméré placage bois naturel, métal laqué.

Les séparateurs doivent être commandés séparément. Hauteur des joues latérales 880 mm, P 568 mm, profondeur du bac 250 mm

N° ekz	Dimension réf.
9233303	E-A 900 mm
9233302	E-A 1000 mm
9233301	E-A 1250 mm



**Bac à médias sur pieds panneaux N4**

À disposer librement avec 2 bacs à BD, pour la présentation des titres et le stockage de BD/mangas, utilisable également pour vidéos, DVD, livres et dépliants. Les bacs peuvent être accrochés au choix à une hauteur de 650 mm, 770 mm ou 900 mm, avec tapis caoutchouc antidérapant, panneau d'aggloméré placage bois naturel, métal laqué. Les séparateurs doivent être commandés séparément. Hauteur des joues latérales 880 mm, P 588 mm, profondeur du bac 250 mm

**P 250 mm**

N° ekz	Dimension réf.
9233345	E-A 900 mm
9233346	E-A 1000 mm
9233347	E-A 1250 mm



**Media Step sur pieds panneaux H5 – pour DVD**

À disposer librement avec 5 Media Step, pour présenter des DVD, panneau d'aggloméré placage bois naturel, métal laqué. Les séparateurs et les arceaux doivent être commandés séparément. Hauteur des joues latérales 1485 mm,

**P 550 mm**

N° ekz	Dimension réf.
9233003	E-A 900 mm
9233002	E-A 1000 mm
9233001	E-A 1250 mm



**Media Step sur pieds panneaux N5**

À disposer librement avec 5 Media Step, pour présenter des DVD, panneau d'aggloméré placage bois naturel, métal laqué. Les séparateurs doivent être commandés séparément. Hauteur des joues latérales 988 mm,

**P 650 mm**

N° ekz	Dimension réf.
9233043	E-A 900 mm
9233042	E-A 1000 mm
9233041	E-A 1250 mm



**Media Step sur pieds panneaux H7 – pour CD**

À disposer librement avec 7 Media Step, pour présenter des CD, panneau d'aggloméré placage bois naturel, métal laqué. Les séparateurs et les arceaux doivent être commandés séparément. Hauteur des joues latérales 1485 mm,

**P 550 mm**

N° ekz	Dimension réf.
9233013	E-A 900 mm
9233012	E-A 1000 mm
9233011	E-A 1250 mm

**Capacité pour bac à médias/Media Step**

	CD				par gradin	DVD/BD			par gradin	Bandes dessinées	
	N5	H5	H7	N5		H5	H7	N4			
E-A 900 mm	45	220	220	315	30	150	150	210	99	198	
E-A 1000 mm	54	270	270	378	36	180	180	252	132	264	
E-A 1250 mm	72	360	360	504	48	240	240	336	173	346	

Un taux de remplissage à 80% ainsi que l'utilisation de boîtiers simples a été pris comme base de calcul.

**Bac à BD**

Bac métallique pour présentation de titres et stockage de BD/mangas, également utilisable pour vidéos, DVD, livres et dépliants, Métal laqué, avec séparateurs y compris tapis caoutchouc antidérapant

**P 250 mm**

N° ekz	Dimension réf.
9233363	E-A 900 mm
9233362	E-A 1000 mm
9233361	E-A 1250 mm

**Tablette inclinée en métal**

Avec butée arrière fixe, métal laqué

**P 300 mm**

N° ekz	Dimension réf.
9233353	E-A 900 mm
9233352	E-A 1000 mm
9233351	E-A 1250 mm

**Bac à médias**

Bac métallique pour la présentation de titres et le stockage de non-livres et de mangas ; des arceaux adaptables sur face avant et arrière peuvent être fixés à une hauteur de 75 mm ou de 140 mm selon les besoins. Métal laqué, séparateurs compris

**P 250 mm**

N° ekz	Dimension réf.
9233373	E-A 900 mm
9233372	E-A 1000 mm
9233371	E-A 1250 mm

**Panneau arrière pour N2-N4**

Élément décoratif pour fermeture arrière du bac à une face, panneau d'aggloméré placage bois naturel ou mélaminé

N° ekz	Dimension réf.
9233383	E-A 900 mm
9233382	E-A 1000 mm
9233381	E-A 1250 mm

**Panneau arrière N5**

Élément décoratif pour fermeture arrière du bac à une face, panneau d'aggloméré placage bois naturel ou mélaminé

N° ekz	Dimension réf.
9233103	E-A 900 mm
9233102	E-A 1000 mm
9233101	E-A 1250 mm

**Arceau**

Acier fin  
L 875 mm/975 mm

**N° ekz Dimension réf.**

9233151	E-A 900 mm/1000 mm
9233152	E-A 1250 mm

**Séparateurs**

N° ekz	
9619041	Bac à médias
9171059	Media Step

**Tapis caoutchouc antidérapant**

N° ekz	Dimension réf.
9233163	E-A 900 mm
9233162	E-A 1000 mm
9233161	E-A 1250 mm

En point de mire





### Armoire magique/sideboard

L'armoire est fabriquée en panneau aggloméré bois à revêtement mélaminé couleur. Il est livrable en différentes hauteurs, avec socle fixe ou sur roulettes. Un compartiment présente 2 faces dont une avec porte coulissante.

N° ekz

9342630	Type 1 (12 compartiments)	L 590 mm, H 940 mm*, P 590 mm
9342631	Type 2 (16 compartiments)	L 590 mm, H 1230 mm*, P 590 mm
9342632	Type 4 (20 compartiments)	L 590 mm, H 1530 mm*, P 590 mm
9342633	Type 3 (24 compartiments)	L 590 mm, H 1820 mm*, P 590 mm
9348205	Socle	H 70 mm
9348206	Roulettes	Ø 50 mm, H 70 mm
9342640	Sideboard	L 1180 mm H 940 mm*, P 590 mm
9348208	Socle Sideboard	H 70 mm

\* indications de dimension sans socle ou sans roulettes



### Pupitre de lecture

Présentation des périodiques avec pupitre de lecture, utilisable d'un côté comme espace de stockage, sur roulettes, sans porte-périodiques/journaux

N° ekz

9231254	L 500 mm, H 1100 mm, P 500 mm
---------	----------------------------------



### Îlot thématique

Grâce à sa forme ronde de carrousel, le podium îlot confère à votre présentation un nouvel aspect flexible.

Panneau aggloméré bois à revêtement mélaminé couleur

N° ekz

9500010	Ø 1200/600 mm, H 400/800 mm
---------	--------------------------------



### Podium

Podium pour présentation des médias, approprié à tous les genres de médias, extensible grâce à des éléments de présentation supplémentaires

N° ekz

9231210	L 1000 mm, H 500 mm, P 1000 mm
---------	-----------------------------------

### Cube de présentation

N° ekz

9231211	L 450 mm, H 250 mm, P 450 mm
---------	---------------------------------



### Bac à livres avec soubassement

Pour la présentation de livres, livres d'images, bandes dessinées et mangas, avec roulettes

N° ekz

9441099	L 550 mm, H 1000 mm, P 550 mm
---------	----------------------------------



KOMMST DU INS UMBIZ

YOUNG MISS  
Sabine Hest  
Die besten Tipps für die aktive Jobsuche

freizeit und tourismus

Willkommen in der KulturlWG!



#### Présentoir à fixer dans un rayonnage

Panneau en bois, pour hauteur de rayonnage 1800 mm, équipé de supports médias sur une ou deux faces, éléments en bois mélaminés, support médias galvanisé/plexiglas

#### Systèmes R.1 + R.2 + R.7/2

N° ekz

9233557	Une face pour 12 médias E-A 500 mm
9233556	Deux faces pour 24 médias E-A 500 mm
9233555	Une face pour 18 médias E-A 740 mm
9233554	Deux faces pour 36 médias E-A 740 mm
9233553	Une face pour 24 médias E-A 900 mm
9233552	Deux faces pour 48 médias E-A 900 mm
9233551	Une face pour 24 médias E-A 1000 mm
9233550	Deux faces pour 48 médias E-A 1000 mm

#### Systèmes R.3 + R.4

N° ekz

9233567	Une face pour 12 médias E-A 500 mm
9233566	Deux faces pour 24 médias E-A 500 mm
9233565	Une face pour 18 médias E-A 740 mm
9233564	Deux faces pour 36 médias E-A 740 mm
9233563	Une face pour 24 médias E-A 900 mm
9233562	Deux faces pour 48 médias E-A 900 mm
9233561	Une face pour 24 médias E-A 1000 mm
9233560	Deux faces pour 48 médias E-A 1000 mm



#### Présentoir triangulaire pour montage mural – saillant à gauche

Sans pièces d'assemblage latérale, équipé de supports médias, éléments en bois mélaminés, support médias galvanisé/plexiglas

N° ekz

9233521	Ent. équipé pour 24 médias E-A 900 mm
---------	--

Avec 1 aménagement en option

9233522	Équipé part. pour 20 médias E-A 900 mm
---------	---

Avec 2 aménagements en option

9233523	Équipé part. pour 16 médias E-A 900 mm
---------	---

Avec 3 aménagements en option

9233524	Équipé part. pour 12 médias E-A 900 mm
---------	---

#### Présentoir triangulaire pour montage mural – saillant à droite

Sans aménagement

N° ekz

9233526	Ent. équipé pour 24 médias E-A 900 mm
---------	--

Avec 1 aménagement en option

9233527	Équipé part. pour 20 médias E-A 900 mm
---------	---

Avec 2 aménagements en option

9233528	Équipé part. pour 16 médias E-A 900 mm
---------	---

Avec 3 aménagements en option

9233529	Équipé part. pour 12 médias E-A 900 mm
---------	---



#### Présentoir isolé

Équipé de supports sur les deux faces, pour 24 médias, éléments en bois mélaminés, éléments métalliques gris aluminium H 1 800 mm support médias galvanisé/plexiglas

N° ekz

9233505	L 500 mm
9233504	L 700 mm



#### Présentoir en bout de travée

Pour une hauteur de rayonnage 1800 mm, équipé de supports médias sur une face, pour 12 médias, éléments en bois mélaminés, éléments métalliques gris aluminium support médias galvanisé/plexiglas

#### Systèmes R.1 + R.2 + R.3 + R.4 + R.7/2

N° ekz

9233580
---------

**i** Des aménagements de rayonnages standard peuvent également être utilisés en combinaison avec les panneaux de fond freestyle.

**i** Autres hauteurs sur demande



**Présentoir mural**

Entièrement équipé de supports médias, éléments en bois mélaminés,

**N° ekz**

9233515	Pour 12 médias E-A 500 mm
9233511	Pour 24 médias E-A 900 mm



**Présentoir mural avec 2 aménagements (non fournis)**

Équipé partiellement de supports pour 16 médias éléments en bois mélaminés, éléments métalliques gris aluminium,

**N° ekz**

9233513	E-A 900 mm
---------	------------



**Présentoir mural avec 1 aménagement (non fourni)**

Équipé partiellement de supports pour 20 médias éléments en bois mélaminés, éléments métalliques gris aluminium

**N° ekz**

9233512	E-A 900 mm
---------	------------



**Présentoir droit pour montage mural avec 3 aménagements (non fournis)**

Équipé partiellement de supports médias pour 12 médias, éléments en bois mélaminés, éléments métalliques gris aluminium,

**N° ekz**

9233514	E-A 900 mm
---------	------------



**Tablette**

**N° ekz**

9233611	E-A 900 mm, P 250 mm
---------	-------------------------



**Tablette inclinée**

**N° ekz**

9233621	E-A 900 mm, P 250 mm
---------	-------------------------

**Capacité**

		CD	DVD/BD PS2/3
Tablette	E-A 900 mm	0	-
Tablette inclinée	E-A 900 mm	18*	-
Bac à médias	E-A 900 mm	90	90
Bac à médias avec „Reling“	E-A 900 mm	100	65
Media Step à deux gradins	E-A 900 mm	90	60
Bac à BD	E-A 900 mm	-	-
Présentoir**	E-A 500 mm	12	12
	E-A 900 mm	24	24
Présentoir** pour 1 aménagement	E-A 900 mm	20	20
Présentoir** pour 2 aménagements	E-A 900 mm	16	16
Présentoir** pour 3 aménagements	E-A 900 mm	12	12

Les médias non-livres ont chacun des compartiments simples.

- Les supports de présentation ne conviennent pas à ces médias.

\* avec complément en gradin | \*\* indications de quantité sans aménagement



#### Bac à médias

Bac amovible métallique pour présentation de titres et stockage de médias non-livres, aussi utilisable pour les livres, bandes dessinées/mangas, dépliants, logiciels. Des arceaux adaptables sur face avant et arrière peuvent être fixés à une hauteur de 75 mm ou de 140 mm selon les besoins. Des séparateurs permettent de constituer des rangées en fonction des médias.

Métal laqué, avec tapis caoutchouc antidérapant, sans séparateurs

N° ekz \_\_\_\_\_

9233651 E-A 900 mm, P 250 mm

#### Bac à médias avec « façade » – télescopique

N° ekz \_\_\_\_\_

9233661 E-A 900 mm, P 250 mm

#### Séparateurs

N° ekz \_\_\_\_\_

9619041 P 250 mm



#### Bac à médias avec « Reling »

Bac métallique pour la présentation de titres et le stockage de médias non-livres, également utilisable pour livres, bandes dessinées/mangas, dépliants, logiciels.

Les traverses se montent à une hauteur de 75 mm ou de 125 mm selon les besoins.

Des séparateurs permettent de constituer des rangées en fonction des médias.

Métal laqué, avec tapis caoutchouc antidérapant, sans séparateurs

N° ekz \_\_\_\_\_

9233631 E-A 900 mm, P 250 mm

#### Bac à médias avec « Reling » – télescopique

N° ekz \_\_\_\_\_

9233641 E-A 900 mm, P 250 mm

#### Séparateurs

N° ekz \_\_\_\_\_

9170123 P 250 mm



#### Media Step à deux gradins

Système modulaire très flexible à gradins pour présentation de titres et stockage de livres, de médias non-livres ou d'un mélange de médias. On peut superposer chaque gradin pour en faire des aménagements de rayonnages à 2 et 3 gradins.

Métal laqué, sans séparateurs, sans tapis caoutchouc antidérapant

N° ekz \_\_\_\_\_

9233601 E-A 900 mm, P 250 mm

#### Séparateurs

N° ekz \_\_\_\_\_

9171059



#### Bac à BD

Bac métallique pour la présentation de titres et le stockage de bandes dessinées/mangas, également utilisable pour les vidéos, DVD, livres et dépliants. Des séparateurs permettent de constituer des rangées en fonction des médias.

Métal laqué, avec tapis caoutchouc antidérapant, sans séparateurs

N° ekz \_\_\_\_\_

9233671 E-A 900 mm,  
P 250 mm

#### Bac à BD télescopique

N° ekz \_\_\_\_\_

9233681 E-A 900 mm,  
P 250 mm

#### Séparateurs

N° ekz \_\_\_\_\_

9619041 P 250 mm

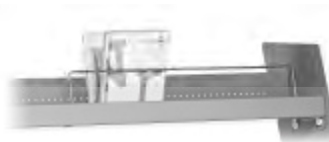

#### Arceau pour Media Step et bac à médias

2 unités sont à chaque fois requises pour une largeur de 875 mm,

Acier fin

N° ekz \_\_\_\_\_

9233151

#### Tapis caoutchouc antidérapant pour Media Step

N° ekz \_\_\_\_\_

9233163 E-A 900 mm



#### Poignée pour bac à médias

Chromée mat

N° ekz \_\_\_\_\_

9671094



Mood on Twin



L'accès à de nouveaux univers : Mood on est la plateforme pour votre console de jeux. Son design parfaitement adapté fait de Mood on un point d'attraction futuriste de votre bibliothèque pour enfants et adolescents. Le meuble est disponible dans une version isolée simple face (single) ou double face (twin) ou comme meuble mural (wall).

Mood on Wall

#### Matériau/construction

Les consoles sont intégrées aux caissons en bois. Ceux-ci sont munis d'une vitre en plexiglas verrouillable sur la face avant. Des ouvertures spécifiques sont prévues dans la vitre pour la commande des consoles – mise en marche ou arrêt et leur équipement – elles empêchent de ce fait l'accès à la console aux personnes non autorisées.

Les commandes sont entreposées à la banque de prêt et doivent être remises par le personnel de bibliothèque. Pour le modèle Mood on wall on peut également prévoir un cube pour entreposer les commandes.

Les meubles sont livrés sans appareil électrique.

#### Mood on

N° ekz		Dimension réf.
9500100	Mood on Wall	L 1500 mm, H 1950 mm, P 400 mm
9500101	Mood on Single	L 900 mm, H 1950 mm, P 900 mm
9500102	Mood on Twin	L 900 mm, H 1950 mm, P 900 mm

Pour les consoles courantes, nous proposons le cache en plexiglas avec des ouvertures pour l'accès au bouton marche/arrêt et au canal d'alimentation.

N° ekz	Dimension réf.
9500111	Mood on acrylique : sans ouvertures
9500112	Mood on acrylique Wii-U
9500113	Mood on acrylique Wii
9500114	Mood on acrylique PS4
9500119	Mood on acrylique X-Box One



Veillez noter que les caches en plexiglas doivent être commandés séparément.



**Combinaison 1**

Comprenant :

- 2x éléments latéraux H 882 mm
- 2x éléments latéraux H 588 mm
- 2x éléments doubles H 294 mm avec 2x séparateurs orange/bleu
- avec éléments d'assemblage

Élément de signalisation en option

Capacité de 80 albums  
ou 100 bandes dessinées

Encombrement L 88 cm, H 88 cm, P 58 cm

N° ekz

9452851**Combinaison 2**

Comprenant :

- 2x éléments simples H 294 mm
- 1x élément quadruple H 294 mm avec 1x séparateur, orange et silhouette d'enfant allongé bleu
- avec éléments d'assemblage

Capacité de 120 albums  
ou 150 bandes dessinées

Encombrement L 110 cm, H 35 cm, P 88 cm

N° ekz

9452853 avec silhouette9452885 sans silhouette**Combinaison 3**

Comprenant :

- 1x élément triple H 294 mm avec 2x séparateurs bleu
- 2x éléments doubles H 294 mm avec chacun 1x séparateur bleu
- 1x élément double H 196 mm avec 2x séparateurs bleu
- 1x élément quadruple H 294 mm avec 1x séparateur orange et silhouette de fille orange
- avec éléments d'assemblage

Capacité de 260 albums  
et 40 mangas

Encombrement L 88 cm, H 125/88 cm, P 117 cm

N° ekz

9452855 avec silhouette9452886 sans silhouette**Combinaison 4**

Comprenant :

- 1x élément latéral H 882 mm
- 2x éléments latéraux H 588 mm
- 1x élément double H 294 mm avec 1x séparateur bleu
- avec éléments d'assemblage

Élément de signalisation et présentoir double en option

Capacité de 40 albums ou  
50 bandes dessinées

Encombrement L 58 cm, H 88 cm, P 31 cm

N° ekz

9452857**Combinaison 5**

Comprenant :

- 1x silhouette de fille orange
- 2x éléments latéraux 588 x 588 mm
- 2x éléments doubles H 98 mm
- 4x séparateurs (2x bleu/2x orange)
- avec éléments d'assemblage

Élément de signalisation en option

Capacité de 132 CD/CD-ROM

Encombrement L 58cm, H 125/58cm, P 58 cm

N° ekz

9452859 avec silhouette9452887 sans silhouette**Combinaison 6**

Comprenant :

- 1x frise ondulée orange
- 1x élément latéral 588 x 588 mm
- 2x éléments doubles H 294 mm
- 2x séparateurs orange
- 2x éléments doubles H 98 mm
- 4x séparateurs bleu
- 2x bases 294 x 588 mm avec 4x roulettes (1x pouvant être bloquée)
- avec éléments d'assemblage

Capacité de 80 albums et 132 CD/CD-ROM

Encombrement L 58 cm, H 70 cm, P 60 cm

N° ekz

9452861



**Combinaison 9**

Comprenant :

- 1x silhouette de couple orange
- caisson pour unité centrale
- panneau H 735 mm
- table ondulée 800 x 800 mm avec pied de soutien
- élément triple avec 2x séparateurs bleu

Capacité de 60 albums ou 75 bandes dessinées,

Encombrement L 117 cm, P 110 cm

Avec silhouette

N° ekz

9452868 pour haut. table 720 mm

9452870 pour haut. table 620 mm

9452872 pour haut. table 470 mm

Sans silhouette

N° ekz

9452888 pour haut. table 720 mm

9452889 pour haut. table 620 mm

9452890 pour haut. table 470 mm



**Combinaison 12**

Comprenant :

- 1x module quatre faces H 98 mm
- 1x coussin orange 588 x 588 x 147 mm
- 2x éléments doubles H 294 mm
- 2x séparateurs orange
- 1x base avec roulettes 588 x 588 mm

Capacité de 80 albums,

Encombrement L 58 cm, HS 46 cm, P 58 cm

N° ekz

9452876



**Combinaison 10**

Comprenant :

- 2x éléments quadruples H 98 mm
- 2x coussins orange 588 x 588 x 147 mm
- 4x panneaux latéraux 588 x 588 mm
- 4x éléments doubles H 294 mm
- 4x séparateurs, bleu
- 4x frises ondulées, bleu

Capacité de 160 albums ou 200 bandes dessinées,

Encombrement L 176 cm, H 78 cm/

HS 16 cm, P 88 cm

N° ekz

9452874



**Combinaison 11**

Comprenant :

- 1x module quatre faces H 294 mm
- 1x base avec roulettes
- 1x coussin, vert citron 588 x 588 x 294 mm
- 2x panneaux latéraux H 735 mm
- 2x frises, orange

Encombrement L 58 cm, H 100 cm/

HS 42 cm, P 58 cm

N° ekz

9452875



Hauteur 1026 mm

Hauteur 882 mm

Hauteur 735 mm

Hauteur 588 mm

Pour les 3 à 6 ans

Pour les 6 à 9 ans

Pour les 9 à 12 ans

**Combinaison 14**

Comprenant :

- 1x élément quadruple H 294 mm avec 1x séparateur bleu
- 1x élément quadruple H 294 mm avec 1x séparateur orange
- 2x éléments doubles H 294 mm avec chacun 1x séparateur bleu
- 1x élément double H 196 mm avec 1x séparateur bleu
- 1x élément double H 294 mm avec 1x séparateur orange
- 1x élément double H 98 mm avec 1x séparateur bleu et 2x séparateurs orange
- 1x panneau H 588 mm avec 1x frise ondulée montante, orange
- 1x panneau H 735 mm avec 1x frise ondulée montante, bleu
- 1x panneau H 882 mm avec 1x frise ondulée montante, orange
- 1x panneau H 1026 mm avec 1x frise ondulée montante, bleu

Capacité de 280 albums ou 350 bandes dessinées, 45 DVD ou 36 mangas ou 21 vidéos, 36 livres de poche

Encombrement L 235 cm, H 71/115 cm, P 32 cm

N° ekz

9452882



### Ensemble podium

Comprenant :

- coussin H 147 mm
  - 1x citron vert
  - 2x orange
  - 2x bleu
- coussin H 294 mm
  - 1x citron vert
  - 2x orange
  - 1x bleu
- coussin H 147 mm – triangulaire
  - 1x orange
- élément quadruple avec
  - 1x séparateur, jaune
  - 1x H 196 mm
  - 1x H 294 mm

Capacité de 80 albums ou 100 bandes dessinées, 60 DVD ou 49 mangas/livres de poche ou 28 vidéos

Encombrement L 176 cm, P 235 cm

N° ekz

9452884



### Bac à albums avec assise

Bac en bois à 4 compartiments, pour la présentation de livres d'images et bandes dessinées, sur base mobile, à roulettes, avec pouf carré en mousse sur le côté droit, recouvert de similicuir rouge, bleu, orange ou citron vert, placage bois naturel ou mélaminé

Encombrement L 85 cm, H 28 cm, P 55 cm

N° ekz

9441080



### Bac à albums

Bac en bois à 4 compartiments, pour la présentation d'albums et bandes dessinées, sur base mobile à roulettes, placage bois naturel ou mélaminé, métal laqué

Capacité de 80 albums ou 100 bandes dessinées

Encombrement L 70 cm, P 70 cm

N° ekz

9441042 sur roulettes,  
H 280 mm

9441040 Avec piètement tube  
métal rectangulaire  
H 520 mm

9441057 Avec piètement tube  
métal rond H 520 mm

9441041 Avec piètement tube  
métal rectang., mobile

9441059 Avec piètement tube  
métal rond, mobile



Toutes les tables et les références correspondantes figurent au chapitre Communication, pages 220 à 232.



### Bac albums sur pieds

Pour présenter des livres, de grands volumes, des bandes dessinées et des expositions thématiques, bac de 4 compartiments, piètement de métal avec 4 roulettes, de 50 mm de diamètre placage bois naturel ou mélaminé, métal laqué

L 700 mm, H 730 mm, P 700 mm

N° ekz

9231044 Avec piètement tube  
métal rectangulaire

9231048 Avec piètement  
tube métal rond

**Éléments de base**

Finition : Hêtre multiplis naturel, épaisseur de matériau 12 mm, sans élément d'assemblage. Le matériel de fixation et les clés Allen doivent être commandés séparément selon l'installation prévue.

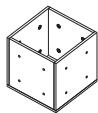

**Élément simple 294 x 294 mm**

N° ekz	
9452001	H 294 mm
9452002	H 196 mm
9452003	H 98 mm

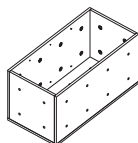

**Élément double 588 x 294 mm**

N° ekz	
9452011	H 294 mm
9452012	H 196 mm
9452013	H 98 mm

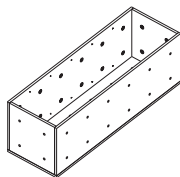

**Élément triple 882 x 294 mm**

N° ekz	
9452021	H 294 mm
9452022	H 196 mm
9452023	H 98 mm

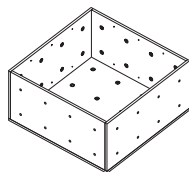

**Élément quadruple 588 x 588 mm**

N° ekz	
9452031	H 294 mm
9452032	H 196 mm
9452033	H 98 mm

**i Application :**

H 294 mm pour BD et albums grand format  
 H 196 mm pour livres, mangas, livres de poche de moyen format  
 H 98 mm pour mangas, livres de poche, médias non-livres

**Séparateur transversal**

Hêtre multiplis, épaisseur de matériau 12 mm, teinté, assure une grande flexibilité de la répartition intérieure des éléments doubles et triples en trame de 73,5 mm, avec étrier de guidage.

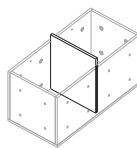

**Hauteur 322 mm**

N° ekz	
9452100	Hêtre
9452101	Rouge
9452102	Jaune
9452103	Bleu
9452104	Orange

**Hauteur 224 mm**

N° ekz	
9452105	Hêtre
9452106	Rouge
9452107	Jaune
9452108	Bleu
9452109	Orange

**Hauteur 126 mm**

N° ekz	
9452110	Hêtre
9452111	Rouge
9452112	Jaune
9452113	Bleu
9452114	Orange

**Séparateur en croix**

Hêtre multiplis naturel, épaisseur de matériau 12 mm, teinté, pour répartition intérieure des éléments quadruples, avec étrier de guidage.

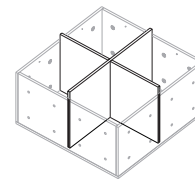

**Hauteur 322 mm**

N° ekz	
9452120	Hêtre
9452121	Rouge
9452122	Jaune
9452123	Bleu
9452124	Orange

**Hauteur 224 mm**

N° ekz	
9452125	Hêtre
9452126	Rouge
9452127	Jaune
9452128	Bleu
9452129	Orange

**Hauteur 126 mm**

N° ekz	
9452130	Hêtre
9452131	Rouge
9452132	Jaune
9452133	Bleu
9452134	Orange

**Capacité**

	Élément double	Élément triple	Élément quadruple
Albums	40 2 casiers	60 3 casiers	80 4 casiers
Bandes dessinées	50 2 casiers	75 3 casiers	100 4 casiers
Livres de poche/mangas	36 3 casiers	60 5 casiers	72 6 casiers
DVD/BD	45 3 casiers	75 5 casiers	-
CD/CD-ROM	66 3 casiers	110 5 casiers	-

Pour le calcul, on suppose que les bacs sont remplis à 80 %. Le nombre de séparateurs est calculé à partir du nombre de compartiments moins 1.

**Panneaux latéraux**

Finition : hêtre multiplis naturel, épaisseur de matériau 20 mm, sans élément d'assemblage

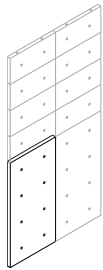
**Largeur 294 mm**

N° ekz	Hauteur
9452301	588 mm
9452302	735 mm
9452303	882 mm
9452304	1026 mm
9452305	1176 mm

**Largeur 558 mm**

N° ekz	Hauteur
9452311	588 mm
9452312	735 mm
9452313	882 mm
9452314	1026 mm
9452315	1176 mm

Autres largeurs sur demande

**Support de présentation simple**

Avec matériel de fixation, métal blanc aluminium

N° ekz	L	H	P
9452351	140 mm	210 mm	110 mm

**Support de présentation double**

Avec matériel de fixation, métal blanc aluminium

N° ekz	L	H	P
9452352	280 mm	210 mm	110 mm

**Support de présentation à 30°**

Avec matériel de fixation, métal blanc aluminium

N° ekz	L	H
9452353	310 mm	220 mm

**Silhouettes****Fille**

Pour montage sur élément en bois

N° ekz	H
9452411	1250 mm

Pour montage en bout de travée

N° ekz	H
9452412	1250 mm

Pour montage frontal

N° ekz	H
9452413	1250 mm

**Fille avec livre**

Pour montage frontal

N° ekz	H
9452428	1560 mm

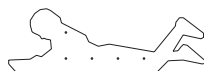
**Enfant allongé**

Pour montage sur élément en bois

N° ekz	H
9452401	350 mm

**Enfant assis**

Pour montage sur élément en bois

N° ekz	H
9452406	750 mm

**Garçon**

Pour montage sur élément en bois

N° ekz	H
9452416	1250 mm

Pour montage en bout de travée

N° ekz	H
9452417	1250 mm

Pour montage frontal

N° ekz	H
9452418	1250 mm

**Couple**

Pour montage sur élément en bois

N° ekz	H
9452421	1520 mm

Pour montage en bout de travée

N° ekz	H
9452422	1520 mm



Silhouette pour montage sur montant le long du rayonnage

**Toile**

Avec porte-voiles ou fixations pour rayonnage

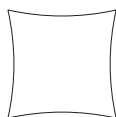

**Carrée 1800 x 1 800 mm**

Bleue

N° ekz

9452771 Pour fixat. sur rayonnage

9452765 Isolée

Jaune

N° ekz

9452772 Pour fixat. sur rayonnage

9452766 Isolée

Rouge

N° ekz

9452773 Pour fixat. sur rayonnage

9452767 Isolée



**Triangulaire 1800 x 2000 x 2000 mm**

Bleue

N° ekz

9452774 Pour fixat. sur rayonnage

9452768 Isolée

Jaune

N° ekz

9452775 Pour fixat. sur rayonnage

9452769 Isolée

Rouge

N° ekz

9452776 Pour fixat. sur rayonnage

9452770 Isolée

**Frise**

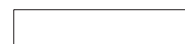

**Frise droite 588 x 120 mm**

N° ekz

9452191



**Frise avec ondulation droite 588 x 120 mm**

N° ekz

9452192



**Frise avec ondulation montante 588 x 190 mm**

N° ekz

9452193



Exemple de frise sur un élément de siège



## Coussins

**294 x 294 mm**

Vert citron

N° ekz

9452701 H 147 mm

9452706 H 294 mm

Orange

N° ekz

9452702 H 147 mm

9452707 H 294 mm

Bleu

N° ekz

9452703 H 147 mm

9452708 H 294 mm

Rouge

N° ekz

9452704 H 147 mm

9452709 H 294 mm

**588 x 588 mm**

Vert citron

N° ekz

9452713 H 147 mm

9452719 H 294 mm

Orange

N° ekz

9452714 H 147 mm

9452720 H 294 mm

Bleu

N° ekz

9452715 H 147 mm

9452721 H 294 mm

Rouge

N° ekz

9452716 H 147 mm

9452722 H 294 mm

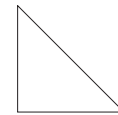
**588 x 588 mm**

Vert citron

N° ekz

9452725 H 147 mm

9452731 H 294 mm

Orange

N° ekz

9452726 H 147 mm

9452732 H 294 mm

Bleu

N° ekz

9452727 H 147 mm

9452733 H 294 mm

Rouge

N° ekz

9452728 H 147 mm

9452734 H 294 mm

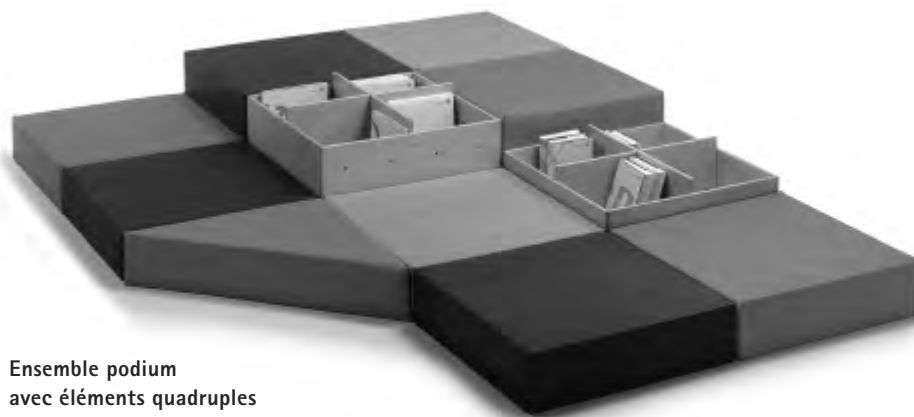

Ensemble podium  
avec éléments quadruples

**Ensemble podium**

Comprenant :

- coussin H 147 mm
  - 1x citron vert
  - 2x orange
  - 2x bleu
- coussin H 294 mm
  - 1x citron vert
  - 2x orange
  - 1x bleu
- coussin H 147 mm – triangulaire
  - 1x orange
- élément quadruple avec
  - 1x séparateur, jaune
  - 1x H 196 mm
  - 1x H 294 mm

Capacité de 80 albums ou  
100 bandes dessinées, 60 DVD ou  
49 mangas/livres de poche ou  
28 vidéos,

Encombrement L 176 cm, P 235 cm

N° ekz

9452884





### Move on

La banque de prêt est en bois, à revêtement mélaminé couleur. L'espace de stockage est préparé conformément à vos consignes techniques pour loger un serveur (Mood on) ou équipé comme simple corps d'armoire (Mood on NE).

Les supports d'écran souhaités doivent être commandés séparément.  
Fermée L 1400 mm, H 720 mm, P 700 mm, ouverte L 1400 mm, H 720 mm, P 1400 mm

#### N° ekz

9316010	Move on NE
9316011	Move on



### Move on ST

La banque de prêt est préparée pour l'équipement avec écran / clavier. Les supports d'écran souhaités doivent être commandés séparément.

Fermée L 1400 mm, H 1000 mm, P 700 mm,  
ouverte L 1400 mm, H 1000 mm, P 1400 mm

#### N° ekz

9316012	Move on ST
---------	------------



### Support d'écran pivotant

#### N° ekz

9316121	
---------	--



### Ellipse

La banque de prêt sans heurts ! La forme elliptique donne à cette banque de prêt individuelle un aspect agréable qui s'intègre dans n'importe quel environnement.

Les supports d'écran souhaités doivent être commandés séparément.  
Un meuble sans angles.

L 1 600 mm, P 800 mm

#### N° ekz

9316000	fixe, H 720 mm
9316001	Hauteur utilisateur debout, H 1 000 mm



### Ellipse réglable en hauteur

La banque de prêt est commodément réglable en hauteur en continu par moteur électrique.

Les supports d'écran souhaités doivent être commandés séparément.  
L 1 600 mm, P 800 mm

#### N° ekz

9316002	H 720-1000 mm
---------	---------------



### Support d'écran fixe

#### N° ekz

9316120	
---------	--

## Descriptif

Système de banque de prêt en bois, livrables en divers segments (arrondis, droit, 45°/60° positif ou négatif), pouvant être combinés en système modulaire.

Le plan de travail présente une épaisseur de matériau de 38 mm.

Les panneaux frontaux et latéraux ont un socle en retrait d'une hauteur de 100 mm.

Les pieds en retrait sous la banque de prêt permettent une liberté de mouvement aux jambes.

Les panneaux latéraux sont livrables au choix en épaisseur de matériau 19 mm ou 38 mm.

## Descriptif des meubles présentoir

Ils se composent de deux parties :

Un élément extérieur destiné aux fins de présentation de brochures, un élément intérieur servant de rangement pour la banque.

Ces deux éléments sont positionnés dos à dos et fixés entre eux

Selon le mode d'utilisation de la présentation les éléments précités peuvent être également combinés avec un habillage continu.

## Dimensions de la banque de prêt

### Largeurs

Largeur ou angle de jonction, voir les différents articles

### Hauteurs

720/1000 mm

### Profondeur

800 mm

Chaque élément peut être équipé sur demande, d'un réglage en hauteur par moteur électrique jusqu'à 1200 mm.

## Matériau

Système de banque de prêt en bois, panneau d'aggloméré à revêtement mélaminé couleur ou placage en bois naturel. Le socle est en finition mélaminé inox.





#### Banque de prêt monoposte courbe

Banque de prêt 45° avec tablette repose sacs, habillage sur trois côtés.

Large plan de travail intérieur 1 380 mm.

L 1 990 mm, P 800 mm, H 740 mm

N° ekz

9317440



#### Banque de prêt monoposte rectangulaire

Banque de prêt rectangulaire.

L 1 600 mm, P 800 mm, H 740 mm

N° ekz

9317441 gauche

9317447 droit



#### Combinaison de banque de prêt 1

Combinaison de banque de prêt à usage debout et à usage assis avec élément de présentation.

Élément de présentation, en hauteur avec support pour Leporellos, brochures et tablettes inclinées, sur la face interne avec armoire à portes rideaux

L 3 700 mm, P 800 mm, H 1 000 mm / 740 mm

N° ekz

9317442



#### Combinaison de banque de prêt 2

Solution d'angle avec banque de prêt d'enregistrement, poste d'accueil assis et place debout.

Cette combinaison est idéale pour des espaces restreints.

L 2 200 mm, P 2 200 mm, H 1 000 mm / 740 mm

N° ekz

9317443



#### Combinaison de banque de prêt 3

Banque de prêt avec module de présentation à tablettes inclinées aménagé en rayonnages sur la face interne.

Graphique et support de graphique ne sont pas compris dans la livraison.

L 2 200 mm, P 800 mm, H 740 mm

N° ekz

9317444



#### Combinaison de banque de prêt 4

Banque de prêt constituée de deux éléments

L 2 800 mm, P 800 mm, H 740 mm

N° ekz

9317445



#### Combinaison de banque de prêt 5

Banque de prêt composée de deux éléments d'une largeur respective de 1400 mm, entre eux un module de présentation avec bacs pour formats DIN A4 ou Leporellos.

Aménagé sur la face interne avec une armoire à volet roulant.

L 3 700 mm, P 800 mm, H 1 000 mm / 740 mm

N° ekz

9317446

**i** Les exemples cités plus haut peuvent être toujours combinés à d'autres largeurs et d'autres éléments.



Le système de banque de prêt est également livrable avec une hauteur de 1000 mm (client debout) et peut toujours être combiné à des banques de prêt pour usage assis (hauteur 740 mm).



Le poste d'accueil assis est muni d'un panneau en retrait et augmente ainsi le confort des lecteurs assis participant à l'entretien.



Particulièrement séduisante : la combinaison de la joue latérale standard (voir illustration flanc gauche) et de la joue latérale avec une épaisseur de matériau de 38 mm (voir illustration flanc droit).



Le système de banque de prêt BB présente une multiplicité d'éléments et est ainsi adaptable d'une manière individualisée à la dimension de vos locaux et à vos exigences.

Les meubles de présentation sont également une nouveauté qui facilite en même temps le travail derrière la banque de prêt.



L'élément d'angle s'insère harmonieusement dans l'ensemble de la banque de prêt.



Les joues latérales peuvent également être livrées avec une épaisseur de 38 mm. Ceci leur permet de border hermétiquement la surface de travail.

**i** Les banques de prêt constituées d'éléments multiples donnent lieu à des jeux de joints qui ne peuvent être représentés ici pour des raisons de technique d'illustration.



Les tablettes repose sacs sont également livrables assorties aux divers éléments.



Livrables aussi bien en version rectangulaire qu'en version courbe. Les deux formes sont également combinables entre elles.



Les éléments de présentation peuvent être adaptés à la hauteur des différents postes. Tous les éléments présentés ici sont également disponibles pour les banques de prêt à usage assis.



Vue extérieure

Des produits bien étudiés à l'intérieur comme à l'extérieur. A l'extérieur, vous pouvez présenter des médias imprimés de différentes tailles sur des tablettes inclinées ; à l'intérieur, le corps peut être équipé de tiroirs, par exemple pour la mise à disposition des médias.



Vue intérieure

*Le système de banque de prêt BB présente une multiplicité d'éléments et est ainsi adaptable d'une manière individualisée à la dimension de vos locaux et à vos exigences.*

*Les meubles de présentation sont également une nouveauté qui facilite en même temps le travail derrière la banque de prêt.*



**i** Tous les éléments sont également livrables en variante réglable en hauteur.

Les panneaux frontaux peuvent être aménagés avec des panneaux de présentation placés devant et des graphiques individuels.

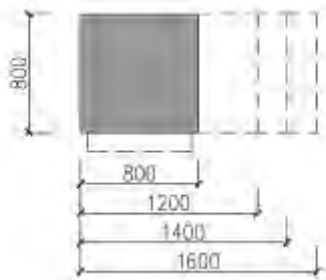

## Version de banque de prêt avec joues latérales 19 mm

**Élément extérieur gauche**

Hauteur 740 mm

N° ekz	Dimension réf.
9317000	E-A 800 mm
9317001	E-A 1200 mm
9317002	E-A 1400 mm
9317003	E-A 1600 mm

Hauteur 1 000 mm

N° ekz	Dimension réf.
9317040	E-A 800 mm
9317041	E-A 1200 mm
9317042	E-A 1400 mm
9317043	E-A 1600 mm

**Élément central**

Hauteur 740 mm

N° ekz	Dimension réf.
9317020	E-A 800 mm
9317021	E-A 1200 mm
9317022	E-A 1400 mm
9317023	E-A 1600 mm

Hauteur 1 000 mm

N° ekz	Dimension réf.
9317060	E-A 800 mm
9317061	E-A 1200 mm
9317062	E-A 1400 mm
9317063	E-A 1600 mm

**Rehausse**

N° ekz	Dimension réf.
9317090	E-A 800 mm
9317091	E-A 1200 mm
9317092	E-A 1400 mm
9317093	E-A 1600 mm

**Segment d'angle, carré 90°**

Hauteur 740 mm

N° ekz	Dimension réf.
9317150	Montage à droite
9317151	Montage à gauche

Hauteur 1 000 mm

N° ekz	Dimension réf.
9317155	Montage à droite
9317156	Montage à gauche

**Poste d'accueil assis**

Poste d'accueil assis disponible seulement avec joue latérale 38 mm – voir p. 207

**Élément extérieur droit**

Hauteur 740 mm

N° ekz	Dimension réf.
9317010	E-A 800 mm
9317011	E-A 1200 mm
9317012	E-A 1400 mm
9317013	E-A 1600 mm

Hauteur 1 000 mm

N° ekz	Dimension réf.
9317050	E-A 800 mm
9317051	E-A 1200 mm
9317052	E-A 1400 mm
9317053	E-A 1600 mm

**Élément simple**

Hauteur 740 mm

N° ekz	Dimension réf.
9317030	E-A 800
9317031	E-A 1200
9317032	E-A 1400
9317033	E-A 1600

Hauteur 1 000 mm

N° ekz	Dimension réf.
9317070	E-A 800 mm
9317071	E-A 1200 mm
9317072	E-A 1400 mm
9317073	E-A 1600 mm

**Tablette repose-sacs**

N° ekz	Dimension réf.
9317080	E-A 800 mm
9317081	E-A 1200 mm
9317082	E-A 1400 mm
9317083	E-A 1600 mm
9317140	45° négatif
9317141	45° positif
9317142	60° négatif
9317143	60° positif

**Segment de banque de prêt rectangulaire, réglable en hauteur**

Prix sur demande

**Segment de banque de prêt, courbe, réglable en hauteur**

Prix sur demande

## Version de banque de prêt avec joues latérales 19 mm

**Segment courbe 45° positif**

Hauteur 740 mm

N° ekz

9317110	Élément extérieur gauche
9317111	Élément extérieur droit
9317112	Élément central
9317113	Élément simple

Hauteur 1 000 mm

N° ekz

9317170	Élément extérieur gauche
9317171	Élément extérieur droit
9317172	Élément central
9317173	Élément simple

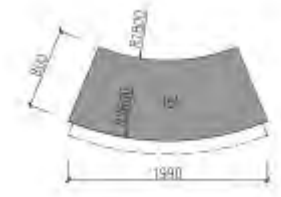
**Segment courbe 45° négatif**

Hauteur 740 mm

N° ekz

9317100	Élément extérieur gauche
9317101	Élément extérieur droit
9317102	Élément central
9317103	Élément simple

Hauteur 1 000 mm

N° ekz

9317160	Élément extérieur gauche
9317161	Élément extérieur droit
9317162	Élément central
9317163	Élément simple

**Segment courbe 60° positif**

Hauteur 740 mm

N° ekz

9317130	Élément extérieur gauche
9317131	Élément extérieur droit
9317132	Élément central
9317133	Élément simple

Hauteur 1 000 mm

N° ekz

9317190	Élément extérieur gauche
9317191	Élément extérieur droit
9317192	Élément central
9317193	Élément simple

**Segment courbe 60° négatif**

Hauteur 740 mm

N° ekz

9317120	Élément extérieur gauche
9317121	Élément extérieur droit
9317122	Élément central
9317123	Élément simple

Hauteur 1 000 mm

N° ekz

9317180	Élément extérieur gauche
9317181	Élément extérieur droit
9317182	Élément central
9317183	Élément simple



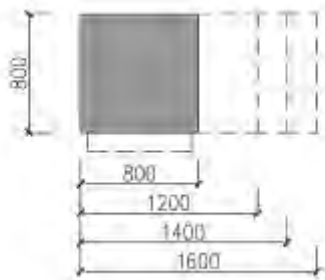

## Version de banque de prêt avec joues latérales 38 mm

**Élément extérieur gauche**

Hauteur 740 mm

N° ekz	Dimension réf.
9317200	E-A 800 mm
9317201	E-A 1200 mm
9317202	E-A 1400 mm
9317203	E-A 1600 mm

Hauteur 1 000 mm

N° ekz	Dimension réf.
9317240	E-A 800 mm
9317241	E-A 1200 mm
9317242	E-A 1400 mm
9317243	E-A 1600 mm

**Élément extérieur droit**

Hauteur 740 mm

N° ekz	Dimension réf.
9317210	E-A 800 mm
9317211	E-A 1200 mm
9317212	E-A 1400 mm
9317213	E-A 1600 mm

Hauteur 1 000 mm

N° ekz	Dimension réf.
9317250	E-A 800 mm
9317251	E-A 1200 mm
9317252	E-A 1400 mm
9317253	E-A 1600 mm

**Élément central**

Hauteur 740 mm

N° ekz	Dimension réf.
9317220	E-A 800 mm
9317221	E-A 1200 mm
9317222	E-A 1400 mm
9317223	E-A 1600 mm

Hauteur 1 000 mm

N° ekz	Dimension réf.
9317260	E-A 800 mm
9317261	E-A 1200 mm
9317262	E-A 1400 mm
9317263	E-A 1600 mm

**Élément simple**

Hauteur 740 mm

N° ekz	Dimension réf.
9317230	E-A 800 mm
9317231	E-A 1200 mm
9317232	E-A 1400 mm
9317233	E-A 1600 mm

Hauteur 1 000 mm

N° ekz	Dimension réf.
9317270	E-A 800 mm
9317271	E-A 1200 mm
9317272	E-A 1400 mm
9317273	E-A 1600 mm

**Rehausse**

Voir page 200

**Tablette repose-sacs**

Voir page 200

**Poste d'accueil assis**

N° ekz

9317290	Table à gauche
9317291	Table à droite
9317292	Table simple
9317293	Table au centre

**Segment d'angle, carré 90°**

Hauteur 740 mm

N° ekz	Dimension réf.
9317340	Montage à droite
9317341	Montage à gauche

Hauteur 1 000 mm

N° ekz	Dimension réf.
9317345	Montage à droite
9317346	Montage à gauche

## Version de banque de prêt avec joues latérales 38 mm

**Segment courbe 45° positif**

Hauteur 740 mm

N° ekz

9317310	Élément extérieur gauche
9317311	Élément extérieur droit
9317312	Élément central
9317313	Élément simple

Hauteur 1 000 mm

N° ekz

9317360	Élément extérieur gauche
9317361	Élément extérieur droit
9317362	Élément central
9317363	Élément simple

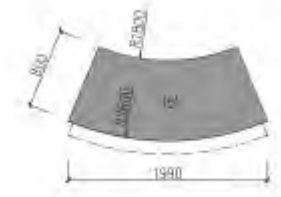
**Segment courbe 45° négatif**

Hauteur 740 mm

N° ekz

9317300	Élément extérieur gauche
9317301	Élément extérieur droit
9317302	Élément central
9317303	Élément simple

Hauteur 1 000 mm

N° ekz

9317350	Élément extérieur gauche
9317351	Élément extérieur droit
9317352	Élément central
9317353	Élément simple

**Segment courbe 60° positif**

Hauteur 740 mm

N° ekz

9317330	Élément extérieur gauche
9317331	Élément extérieur droit
9317332	Élément central
9317333	Élément simple

Hauteur 1000 mm

N° ekz

9317380	Élément extérieur gauche
9317381	Élément extérieur droit
9317382	Élément central
9317383	Élément simple

**Segment courbe 60° négatif**

Hauteur 740 mm

N° ekz

9317320	Élément extérieur gauche
9317321	Élément extérieur droit
9317322	Élément central
9317323	Élément simple

Hauteur 1 000 mm

N° ekz

9317370	Élément extérieur gauche
9317373	Élément extérieur droit
9317372	Élément central
9317373	Élément simple





## Meubles de présentation pour la face extérieure de la banque de prêt

**Rayonnage avec tablettes inclinées, ouvert sur le dessus**

Rayonnage ouvert en haut avec socle en retrait aspect acier inoxydable et avec deux tablettes inclinées, réglables en hauteur grâce à des taquets de tablette, éléments en bois mélaminé, éléments métalliques teintés

N° ekz

93177400	H 740 mm
----------	----------

93177410	H 1000 mm
----------	-----------

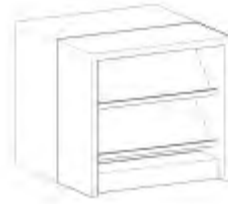
**Rayonnage avec tablettes inclinées, fermé sur le dessus**

Rayonnage fermé en haut avec socle en retrait aspect acier inoxydable et avec deux tablettes inclinées, réglables en hauteur grâce à des taquets de tablette, éléments en bois mélaminé, éléments métalliques teintés

N° ekz

93177401	H 740 mm
----------	----------

93177411	H 1000 mm
----------	-----------

**Rayonnage avec bacs**

Rayonnage ouvert en haut avec bac à 3 niveaux et compartiments de largeur variable.

Éléments en bois mélaminés

N° ekz

93177402	H 740 mm
----------	----------

93177412	H 1000 mm
----------	-----------

**Rayonnage avec bac rehausse**

Rayonnage avec socle en retrait aspect acier inoxydable et tablettes inclinées, réglables en hauteur grâce à des taquets de tablette.

Bac posé sur le dessus avec compartiment de profondeur variable, éléments en bois mélaminé, éléments métalliques teintés

N° ekz

93177403	H 740 mm
----------	----------

93177413	H 1000 mm
----------	-----------

**Autre version possible**

Les éléments de présentation et de stockage sont composés de deux corps de construction assemblés (meuble de présentation – à l'extérieur et meuble de stockage – à l'intérieur). Ils sont installés dos à dos et reliés solidement entre eux.

Selon le mode d'utilisation de la présentation ces éléments peuvent être également combinés avec un habillage continu.

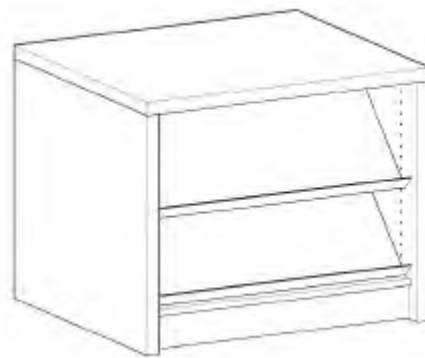

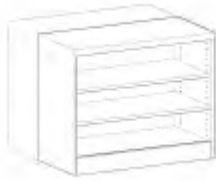

## Espace de rangement pour la face interne de la banque de prêt

**Rayonnage avec tablettes, fermé sur le dessus**

Rayonnage avec deux tablettes réglables en hauteur.

Éléments en bois mélaminés, éléments métalliques laqués

N° ekz

9317420	H 740 mm
---------	----------

9317430	H 1000 mm
---------	-----------

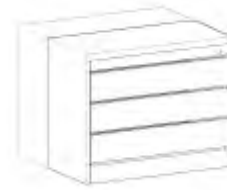
**Armoire à médias**

Corps avec tiroirs et blocage du système télescopique pour mise à disposition des médias.

Éléments en bois mélaminés, éléments métalliques laqués

N° ekz

9317421	H 740 mm
---------	----------

9317431	H 1000 mm
---------	-----------

**Armoire à portes coulissantes**

Corps avec armoire à portes coulissantes verrouillables, éléments en bois mélaminés, éléments métalliques laqués

N° ekz

9317422	H 740 mm
---------	----------

9317432	H 1000 mm
---------	-----------

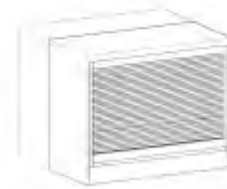
**Armoire portes rideaux**

Corps avec armoire à volet roulant verrouillable, volet roulant couleur aluminium, éléments en bois mélaminés, éléments métalliques laqués

N° ekz

9317423	H 740 mm
---------	----------

9317433	H 1000 mm
---------	-----------

**Meuble de rangement H 1 000 mm**

Sont utilisés ici les mêmes aménagements que pour la H 740 mm. Les meubles sont équipés en plus d'un tiroir verrouillable.

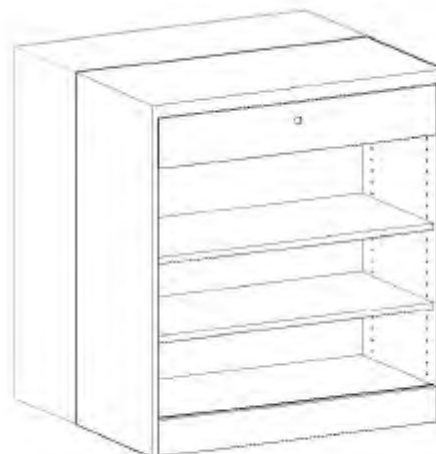

### Construction

La gamme de banques de prêt est constituée d'un système modulaire d'éléments indépendants qui peuvent être combinés à partir de divers éléments de construction courbes et droits. Les banques de prêt rectangulaires sont disponibles en hauteur de 720 mm et 1000 mm.

C'est ainsi que sont possibles des combinaisons de banques de prêt pour usage assis et debout.

Plans de travail de 30 mm d'épaisseur.

Les panneaux de fond et latéraux en tôle perforée sont assemblés au plan de travail par l'intermédiaire de pieds en tube rond Ø 40 mm avec des plaques de vissage et des équerres de fixation ; les pieds en retrait à l'intérieur de la banque de prêt (espace de travail) assurent suffisamment de place pour le passage des jambes.

### Dimensions de la banque de prêt

#### Largeurs

Dimensions en largeur ou angle de liaison voir articles isolés

#### Hauteurs

720/1 000 mm

#### Profondeur

800 mm

Chaque élément peut être équipé sur demande, d'un réglage en hauteur par moteur électrique jusqu'à 1 100 mm.

### Matériau

Éléments bois mélaminés, placage bois naturel sur demande, panneaux de fond en tôle perforée Qg 8-24 (autres tôles perforées sur demande), métal laqué.

### **i** Remarque

Pour définir les éléments de la banque de prêt, utilisez les schémas de travail présentés. La ligne en pointillé indique la position de la tablette repose-sacs, c'est-à-dire le côté extérieur de la banque de prêt.

Dans votre commande, veuillez indiquer les éléments à partir du point de vue de l'utilisateur (de l'intérieur vers l'extérieur).



#### Exemple

Segment 45° positif avec tablette repose-sacs



#### Banque de prêt monoposte

Banque de prêt 45° avec tablette repose sacs, habillage en tôle perforée sur trois côtés. Large plan de travail intérieur 1 380 mm.

N° ekz

9315144



#### Banque de prêt double poste

Banque de prêt composée de deux éléments d'une largeur respective de 1 400 mm.

Une place équipée en plus d'une tablette repose sacs.

N° ekz

9315146



#### Banque de prêt à usage debout avec poste d'accueil assis

Banque de prêt client debout 1 000 mm, avec habillage tôle perforée, combinée à une banque de prêt avec panneau de fond en retrait. (chaise non incluse dans la livraison)

N° ekz

9315148

**Élément extérieur gauche**

Hauteur 720 mm

N° ekz	Dimension réf.
9315100	E-A 800 mm
9315105	E-A 1200 mm
9315110	E-A 1400 mm
9315115	E-A 1600 mm

Hauteur 720 mm, panneau de fond

N° ekz	Dimension réf.
9315300	E-A 800 mm
9315305	E-A 1200 mm
9315310	E-A 1400 mm
9315315	E-A 1600 mm

Hauteur 1 000 mm

N° ekz	Dimension réf.
9315120	E-A 800 mm
9315125	E-A 1200 mm
9315130	E-A 1400 mm
9315135	E-A 1600 mm

**Élément central**

Hauteur 720 mm

N° ekz	Dimension réf.
9315102	E-A 800 mm
9315107	E-A 1200 mm
9315112	E-A 1400 mm
9315117	E-A 1600 mm

Hauteur 720 mm, panneau de fond

N° ekz	Dimension réf.
9315302	E-A 800 mm
9315307	E-A 1200 mm
9315312	E-A 1400 mm
9315317	E-A 1600 mm

Hauteur 1000 mm

N° ekz	Dimension réf.
9315122	E-A 800 mm
9315127	E-A 1200 mm
9315132	E-A 1400 mm
9315137	E-A 1600 mm

**Rehausse**

Hauteur 720 mm

N° ekz	Dimension réf.
9315240	E-A 800 mm
9315241	E-A 1200 mm
9315242	E-A 1400 mm
9315243	E-A 1600 mm

**Tablette repose-sacs**

Hauteur 720 mm

N° ekz	Dimension réf.
9315220	E-A 800 mm
9315221	E-A 1200 mm
9315222	E-A 1400 mm
9315223	E-A 1600 mm

Hauteur 1 000 mm sur demande

**Élément extérieur droit**

Hauteur 720 mm

N° ekz	Dimension réf.
9315101	E-A 800 mm
9315106	E-A 1200 mm
9315111	E-A 1400 mm
9315116	E-A 1600 mm

Hauteur 720 mm, panneau de fond

N° ekz	Dimension réf.
9315301	E-A 800 mm
9315306	E-A 1200 mm
9315311	E-A 1400 mm
9315316	E-A 1600 mm

Hauteur 1 000 mm

N° ekz	Dimension réf.
9315121	E-A 800 mm
9315126	E-A 1200 mm
9315131	E-A 1400 mm
9315136	E-A 1600 mm

**Élément simple**

Hauteur 720 mm

N° ekz	Dimension réf.
9315103	E-A 800 mm
9315108	E-A 1200 mm
9315113	E-A 1400 mm
9315118	E-A 1600 mm

Hauteur 720 mm, panneau de fond

N° ekz	Dimension réf.
9315303	E-A 800 mm
9315308	E-A 1200 mm
9315313	E-A 1400 mm
9315318	E-A 1600 mm

Hauteur 1000 mm

N° ekz	Dimension réf.
9315123	E-A 800 mm
9315128	E-A 1200 mm
9315133	E-A 1400 mm
9315138	E-A 1600 mm

**Rehausse avec pan. d'habillage en tôle perforée**

Hauteur 720 mm

N° ekz	Dimension réf.
9315270	E-A 800 mm
9315271	E-A 1200 mm
9315272	E-A 1400 mm
9315273	E-A 1600 mm

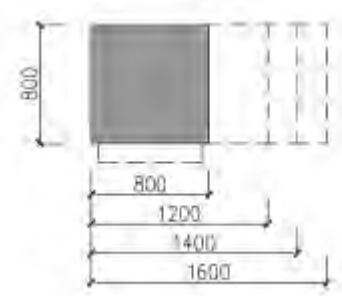

**Segment courbe 45° positif**

Hauteur 720 mm

N° ekz

9315150	Élément extérieur gauche
9315151	Élément extérieur droit
9315152	Élément central
9315153	Élément simple
9315233	Tablette repose-sacs
9315275	Rehausse avec panneau d'habillage en tôle perforée
9315245	Rehausse

Hauteur 720 mm, panneau en retrait

N° ekz

9315320	Élément extérieur gauche
9315321	Élément extérieur droit
9315322	Élément central
9315323	Élément simple

Hauteur 1 000 mm

N° ekz

9315160	Élément extérieur gauche
9315161	Élément extérieur droit
9315162	Élément central
9315163	Élément simple

**Segment courbe 45° négatif**

Hauteur 720 mm

N° ekz

9315170	Élément extérieur gauche
9315171	Élément extérieur droit
9315172	Élément central
9315173	Élément simple
9315232	Tablette repose-sacs
9315277	Rehausse avec panneau d'habillage en tôle perforée
9315247	Rehausse

Hauteur 720 mm, panneau en retrait

N° ekz

9315330	Élément extérieur gauche
9315331	Élément extérieur droit
9315332	Élément central
9315333	Élément simple

Hauteur 1 000 mm

N° ekz

9315180	Élément extérieur gauche
9315181	Élément extérieur droit
9315182	Élément central
9315183	Élément simple

**Segment courbe 60° positif**

Hauteur 720 mm

N° ekz

9315155	Élément extérieur gauche
9315156	Élément extérieur droit
9315157	Élément central
9315158	Élément simple
9315231	Tablette repose-sacs
9315276	Rehausse avec panneau d'habillage en tôle perforée
9315246	Rehausse

Hauteur 720 mm, panneau en retrait

N° ekz

9315325	Élément extérieur gauche
9315326	Élément extérieur droit
9315327	Élément central
9315328	Élément simple

Hauteur 1 000 mm

N° ekz

9315165	Élément extérieur gauche
9315166	Élément extérieur droit
9315167	Élément central
9315168	Élément simple

**Segment courbe 60° négatif**

Hauteur 720 mm

N° ekz

9315175	Élément extérieur gauche
9315176	Élément extérieur droit
9315177	Élément central
9315178	Élément simple
9315233	Tablette repose-sacs
9315278	Rehausse avec panneau d'habillage en tôle perforée
9315248	Rehausse

Hauteur 720 mm, panneau en retrait

N° ekz

9315335	Élément extérieur gauche
9315336	Élément extérieur droit
9315337	Élément central
9315338	Élément simple

Hauteur 1 000 mm

N° ekz

9315185	Élément extérieur gauche
9315186	Élément extérieur droit
9315187	Élément central
9315188	Élément simple





**Segment d'angle, droit**

Hauteur 720 mm

N° ekz

9315200 45°

9315225 Tablette repose-sacs

9315201 60°

9315226 Tablette repose-sacs

9315202 90°

9315227 Tablette repose-sacs

Rehausses de banque de prêt sur demande

Hauteur 1 000 mm

N° ekz

9315205 45°

9315206 60°

9315207 90°



**Segment d'angle, arrondi**

Hauteur 720 mm

N° ekz

9315210 45°

9315235 Tablette repose-sacs

9315211 60°

9315236 Tablette repose-sacs

9315212 90°

9315237 Tablette repose-sacs

Hauteur 1 000 mm

N° ekz

9315215 45°

9315216 60°

9315217 90°

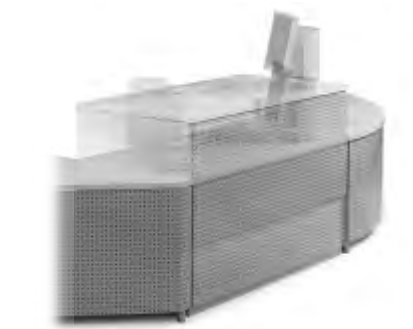

**Segment droit réglable en hauteur**

N° ekz

9315140 E-A 1400 mm

9315141 E-A 1600 mm

Autres entre-axes sur demande

**Segment courbe réglable en hauteur**

N° ekz

9315190 45° positif

9315191 45° négatif



#### Console pour consultation debout

Pupitre H 1000 mm, à positionner librement sur la banque de prêt H 720 mm, laisse de la place aux écrans et protège les câbles côté client. Une surface d'écriture est mise à la disposition du client debout. La console peut être combinée avec des segments d'angle ou arrondis soit équipée ultérieurement sans outils, éléments bois mélaminés, placage bois naturel sur demande, métal laqué

N° ekz  
9315280



#### Table rallonge

Extension de l'espace de travail pour enregistrement, consultation etc., éléments en bois mélaminés, placage bois véritable sur demande, métal laqué

N° ekz  
9315290      Diamètre 1 000 mm



#### Cache ordinateur

Pour protéger l'écran et les sorties de câbles, tôle perforée métal laqué

N° ekz  
9311333      Rg 4,5-15  
9311334      Qg 8-24



Rehausse avec panneau d'habillage en tôle perforée



Rehausse



#### Bras porte-écran

Réglage flexible dans chaque position souhaitée, libère de la place sur le plan de travail.

N° ekz  
9315959



#### Tiroir caisse

Pour déposer en lieu sûr argent et autres objets de valeur, positionnement au choix du tiroir en acier avec montage sous le plan de travail de la banque de prêt, métal noir

N° ekz  
9315964



#### Manchette

Manchette sur tube pour recouvrir le vérin de réglage, métal laqué, disponible également en plastique noir sur demande

N° ekz  
9315885



#### Support d'unité centrale

Accès rapide et ergonomique grâce à sa position flexible et son réglage de l'orientation (amovible et rotatif), Métal noir

N° ekz  
9468035



#### Caisson verrouillable pour UC

Protégés contre un accès non autorisé, les caissons peuvent être positionnés librement à n'importe quel endroit de la banque de prêt, éléments en bois mélaminés, placage en bois authentique sur demande, métal laqué

N° ekz  
9462249

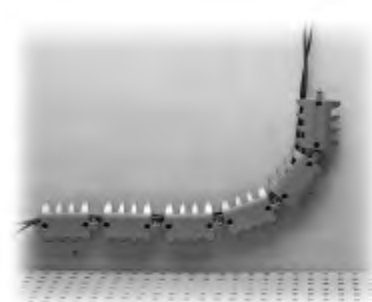

#### Goulotte horizontale

Goulotte de câblage souple, adaptable à chaque forme/longueur de banque de prêt souhaitée, la livraison comprend : 18 segments à 100 mm, plastique couleur argent

N° ekz  
9315953



#### Goulotte verticale de câblage

Guide les câbles en toute sécurité de la prise de sortie au sol/du point d'alimentation vers le dessous de la banque de prêt, longueur livrée environ 1 000 mm, possibilité de réduire la longueur grâce à des segments détachables par pas de 100 mm.

N° ekz  
9318520



#### Cache ordinateur

Pour protéger l'écran et les sorties de câbles, tôle perforée métal laqué

N° ekz  
9311333 Rg 4,5-15  
9311334 Qg 8-24

#### Passage de câbles

Boîtier en 2 parties pour l'habillage du passage du câblage dans la banque de prêt vers la goulotte, couvercle amovible, Ø 80 mm, installation ultérieure possible à tout moment, matière plastique

N° ekz  
9318146 Blanc perle  
9318148 Gris  
9318149 Blanc



### Caisson de bureau et d'organisation

Caissons mobiles à placer sous les systèmes de banques de prêt, corps en placage bois naturel ou mélaminé



### Caisson type I

Avec 1 tirette plumier 1 HE, 2 tiroirs métalliques 2 HE, 1 tiroir métallique 3 HE, avec glissières entièrement télescopiques, serrure centrale avec verrouillage des tiroirs, les roulettes peuvent être bloquées à l'avant, L 430 mm, H 615 mm, P 600 mm

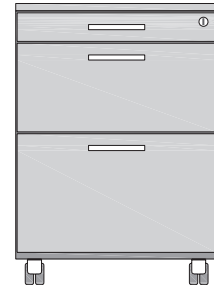

### Caisson type II

Avec 1 tirette plumier 1 HE, 1 tiroir métallique 3 HE, 1 tiroir métallique 4 HE, avec glissières entièrement télescopiques, serrure centrale avec verrouillage des tiroirs, les roulettes peuvent être bloquées à l'avant, L 430 mm, H 615 mm, P 600 mm

### Accessoires

#### Séparateur longitudinal

N° ekz  
9318401

#### Séparateur transversal

N° ekz  
9318407

#### N° ekz

9311401 Mélaminé, blanc perle  
9311402 Mélaminé, blanc  
9311404 Mélaminé, gris clair  
9311405 Décor bouleau  
9311406 Décor hêtre  
Autres finitions sur demande

#### N° ekz

9311431 Mélaminé, blanc perle  
9311432 Mélaminé, blanc  
9311434 Mélaminé, gris clair  
9311435 Décor bouleau  
9311436 Décor hêtre  
Autres finitions sur demande

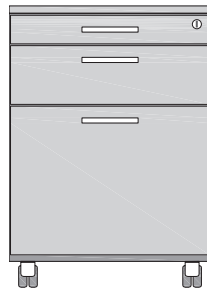

### Caisson type III

Avec 1 tirette plumier 1 HE, 1 tiroir métallique 2 HE, 1 tiroir métallique 5 HE, avec glissières entièrement télescopiques, serrure centrale avec verrouillage des tiroirs, les roulettes peuvent être bloquées à l'avant, L 430 mm, H 615 mm, P 600 mm

#### N° ekz

9311461 Mélaminé, blanc perle  
9311462 Mélaminé, blanc  
9311464 Mélaminé, gris clair  
9311465 Décor bouleau  
9311466 Décor hêtre  
Autres finitions sur demande

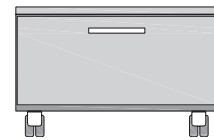

### Caisson type IV pour imprimante

Avec 1 tirette plumier 1 HE, 1 tiroir métallique 4 HE, avec glissières entièrement télescopiques, serrure centrale avec verrouillage des tiroirs, les roulettes peuvent être bloquées à l'avant, L 430 mm, H 310 mm, P 600 mm

#### N° ekz

9311471 Mélaminé, blanc perle  
9311472 Mélaminé, blanc  
9311474 Mélaminé, gris clair  
9311475 Décor bouleau  
9311476 Décor hêtre  
Autres finitions sur demande



Chaise pivotante



Des chaises pivotantes et autres pièces de mobilier sont présentées dans notre catalogue Bibliothèque : Kreativ

# SELBSTVERBUCHUNG





#### Chariot de transport T.1

Pour répondre à une forte demande, nous proposons la version revisitée du bon vieux chariot à livres. Ici encore, vous pouvez composer votre chariot de transport selon vos besoins spécifiques grâce aux différents aménagements intérieurs.

N° ekz

9331340	L 570 mm, H 960 mm, P 450 mm
---------	---------------------------------



#### Chariot de transport T.3

Ce chariot est muni d'une porte en plexiglas pouvant être fermée à clé ; il est le compagnon idéal des étudiants préparant un doctorat ou un baccalauréat/master car il dispose ainsi de tout le matériel dont ils ont besoin sans avoir à le déplacer sans cesse entre la bibliothèque et les amphithéâtres.

N° ekz

9331350	L 570 mm, H 960 mm, P 450 mm
---------	---------------------------------



#### Chariot à livres B.3

Avec trois tablettes métalliques

N° ekz

9331300	L 570 mm, H 1520 mm, P 740 mm
---------	----------------------------------

#### Chariot à livres B.4

Avec bac à médias et deux tablettes métalliques

N° ekz

9331307	L 570 mm, H 1520 mm, P 740 mm
---------	----------------------------------

#### Chariots à livres B.3 et B.4

Il sera spécialement apprécié par les personnes de grande taille : notre chariot à livres simple face a une forme ergonomique telle que chacun le poussera commodément et bien volontiers à travers la bibliothèque. Vous pouvez adapter le chariot à livres à vos exigences particulières, en y intégrant tous les aménagements intérieurs des rayonnages R10/2 et R10/4.



**Chariot à livres Vari**

Combinaison bois-métal, avec 3 tablettes en bois de L 746 mm et P 415 mm chacune, châssis métallique avec 4 roulettes de direction, Ø 100 mm, L 788 mm, H 1000 mm, P 417 mm  
 N° ekz \_\_\_\_\_  
 9331001 \_\_\_\_\_



**Chariot à livres Vari tube rond**

Combinaison bois-métal, avec 3 tablettes en bois de L 746 mm et P 415 mm chacune, châssis métallique avec 4 roulettes de direction, Ø 100 mm, L 788 mm, H 1000 mm, P 417 mm  
 N° ekz \_\_\_\_\_  
 9331002 \_\_\_\_\_

**Traverse centrale**

Utilisable pour les modèles Vari et Vari tube rond, pour diviser à souhait les tablettes, H 60 mm

**N° ekz**

9331010 \_\_\_\_\_



**Chariot à livres Vari S**

Notre chariot à livres Vari garantit une sécurité plus grande encore contre la chute imprévue de livres grâce à ses tablettes inclinées. L 760 mm, H 960 mm, P 420 mm

**N° ekz**

9331330 Tube rectangulaire  
 9331369 Séparation

**Chariot à livres Vari M**

Notre modèle très prisé Vari existe maintenant également en version tout métal en tube rond ou rectangulaire. L 800 mm, H 960 mm, P 420 mm

**N° ekz**

9331310 Tube rectangulaire  
 9331320 Tube rond

**Traverse centrale**

**N° ekz**

9331319 \_\_\_\_\_

**Tapis antidérapant**

**N° ekz**

9233990 \_\_\_\_\_

Les traverses centrales vous permettent de créer également un compartiment de transport spécial pour médias non-livres.

**i** Le chariot à livres Vari S est livrable seulement en tube rectangulaire.

**Chariot à livres B.1**

Châssis en métal gris aluminium, avec 3 plans inclinés des deux côtés pour la dépose des médias,  
 4 roulettes de direction,  
 Ø 100 mm, L 950 mm, H 1020 mm, P 570 mm,  
 autres couleurs sur demande

N° ekz  
 9331200

**Chariot à livres B.2**

Châssis métallique gris aluminium, avec 3 plans inclinés des deux côtés pour la dépose des médias, habillages en bois – hêtre naturel,  
 4 roulettes de direction, Ø 100 mm,  
 L 950 mm, H 1 020 mm, P 570 mm  
 autres couleurs sur demande

N° ekz  
 9331220



## Tables à forme libre

Classique, stricte, rectangulaire, carrée ou plutôt ronde, aux formes agréables, ludique ? Des tables aux formes libres viennent désormais élargir notre gamme. Vous pouvez laisser libre cours à votre **imagination**.



Hauteur de table 540 mm ou 720 mm au choix selon le lieu d'utilisation.



Un petit détail, mais d'une grande utilité. Déplacez-vous souvent vos tables ? Avez-vous besoin de votre table à divers endroits de la bibliothèque ? Vous pouvez à cet effet équiper la table de roulettes.



Les tables sont équipées de pieds en tube rond  $\varnothing$  50 mm ou tube rectangulaire 50 x 50 mm. Le mode de construction à pieds individualisés de ce système vous permet les plus grandes libertés de conception. En plus de nos formes de tables vous pouvez également réaliser la forme que vous souhaitez personnellement.

**i** Vous trouverez d'autres modèles de tables dans notre catalogue Bibliothèque: Kreativ.

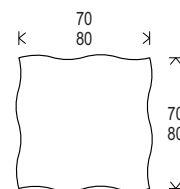

## Table nuage – Hauteur 540 mm

### Tube rond

N° ekz	
9403101	L 700 mm, P 700 mm
9403102	L 800 mm, P 800 mm
9403103	L 1400 mm, P 700 mm
9403104	L 1600 mm, P 800 mm

### Tube rond avec 2 roulettes

N° ekz	
9403121	L 700 mm, P 700 mm
9403122	L 800 mm, P 800 mm
9403123	L 1400 mm, P 700 mm
9403124	L 1600 mm, P 800 mm

### Tube rectangulaire

N° ekz	
9403141	L 700 mm, P 700 mm
9403142	L 800 mm, P 800 mm
9403143	L 1400 mm, P 700 mm
9403144	L 1600 mm, P 800 mm

### Tube rectangulaire avec 2 roulettes

N° ekz	
9403161	L 700 mm, P 700 mm
9403162	L 800 mm, P 800 mm
9403163	L 1400 mm, P 700 mm
9403164	L 1600 mm, P 800 mm

## Table nuage – Hauteur 720 mm

### Tube rond

N° ekz	
9403111	L 700 mm, P 700 mm
9403112	L 800 mm, P 800 mm
9403113	L 1400 mm, P 700 mm
9403114	L 1600 mm, P 800 mm

### Tube rond avec 2 roulettes

N° ekz	
9403131	L 700 mm, P 700 mm
9403132	L 800 mm, P 800 mm
9403133	L 1400 mm, P 700 mm
9403134	L 1600 mm, P 800 mm

### Tube rectangulaire

N° ekz	
9403151	L 700 mm, P 700 mm
9403152	L 800 mm, P 800 mm
9403153	L 1400 mm, P 700 mm
9403154	L 1600 mm, P 800 mm

### Tube rectangulaire avec 2 roulettes

N° ekz	
9403171	L 700 mm, P 700 mm
9403172	L 800 mm, P 800 mm
9403173	L 1400 mm, P 700 mm
9403174	L 1600 mm, P 800 mm

Tables à forme libre

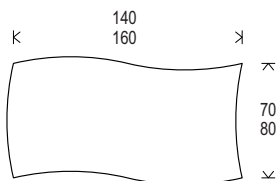

Table vague – Hauteur 540 mm

Tube rond

N° ekz

9403221 L 1400 mm, P 700 mm

9403222 L 1600 mm, P 800 mm

Tube rond avec 2 roulettes

N° ekz

9403225 L 1400 mm, P 700 mm

9403226 L 1600 mm, P 800 mm

Tube rectangulaire

N° ekz

9403241 L 1400 mm, P 700 mm

9403242 L 1600 mm, P 800 mm

Tube rectangulaire avec 2 roulettes

N° ekz

9403245 L 1400 mm, P 700 mm

9403246 L 1600 mm, P 800 mm

Table vague – Hauteur 720 mm

Tube rond

N° ekz

9403231 L 1400 mm, P 700 mm

9403232 L 1600 mm, P 800 mm

Tube rond avec 2 roulettes

N° ekz

9403235 L 1400 mm, P 700 mm

9403236 L 1600 mm, P 800 mm

Tube rectangulaire

N° ekz

9403251 L 1400 mm, P 700 mm

9403252 L 1600 mm, P 800 mm

Tube rectangulaire avec 2 roulettes

N° ekz

9403255 L 1400 mm, P 700 mm

9403256 L 1600 mm, P 800 mm

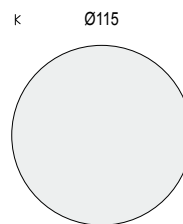

Table ronde – Hauteur 540 mm

Tube rond

N° ekz

9403420 Ø 1150 mm

Tube rond avec 2 roulettes

N° ekz

9403422 Ø 1150 mm

Tube rectangulaire

N° ekz

9403424 Ø 1150 mm

Tube rectangulaire avec 2 roulettes

N° ekz

9404426 Ø 1150 mm

Table ronde – Hauteur 720 mm

Tube rond

N° ekz

9403421 Ø 1150 mm

Tube rond avec 2 roulettes

N° ekz

9403423 Ø 1150 mm

Tube rectangulaire

N° ekz

9403425 Ø 1150 mm

Tube rectangulaire avec 2 roulettes

N° ekz

9403427 Ø 1150 mm

## Tables à forme libre

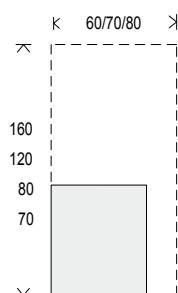

## Table rectangulaire/carré – Hauteur 540 mm

## Tube rond

## N° ekz

9403520	L 700 mm, P 700 mm
9403521	L 800 mm, P 600 mm
9403522	L 800 mm, P 700 mm
9403523	L 800 mm, P 800 mm
9403524	L 1000 mm, P 700 mm
9403525	L 1000 mm, P 800 mm
9403526	L 1200 mm, P 700 mm
9403527	L 1200 mm, P 800 mm
9403528	L 1600 mm, P 700 mm
9403529	L 1600 mm, P 800 mm

## Tube rond avec 2 roulettes

## N° ekz

9403360	L 700 mm, P 700 mm
9403361	L 800 mm, P 600 mm
9403362	L 800 mm, P 700 mm
9403363	L 800 mm, P 800 mm
9403364	L 1000 mm, P 700 mm
9403365	L 1000 mm, P 800 mm
9403366	L 1200 mm, P 700 mm
9403367	L 1200 mm, P 800 mm
9403368	L 1600 mm, P 700 mm
9403369	L 1600 mm, P 800 mm

## Tube rectangulaire

## N° ekz

9403380	L 700 mm, P 700 mm
9403381	L 800 mm, P 600 mm
9403382	L 800 mm, P 700 mm
9403383	L 800 mm, P 800 mm
9403384	L 1000 mm, P 700 mm
9403385	L 1000 mm, P 800 mm
9403386	L 1200 mm, P 700 mm
9403387	L 1200 mm, P 800 mm
9403388	L 1600 mm, P 700 mm
9403389	L 1600 mm, P 800 mm

## Tube rectangulaire avec 2 roulettes

## N° ekz

9403400	L 700 mm, P 700 mm
9403401	L 800 mm, P 600 mm
9403402	L 800 mm, P 700 mm
9403403	L 800 mm, P 800 mm
9403404	L 1000 mm, P 700 mm
9403405	L 1000 mm, P 800 mm
9403406	L 1200 mm, P 700 mm
9403407	L 1200 mm, P 800 mm
9403408	L 1600 mm, P 700 mm
9403409	L 1600 mm, P 800 mm

## Table rectangulaire/carré – Hauteur 720 mm

## Tube rond

## N° ekz

9403530	L 700 mm, P 700 mm
9403531	L 800 mm, P 600 mm
9403532	L 800 mm, P 700 mm
9403533	L 800 mm, P 800 mm
9403534	L 1000 mm, P 700 mm
9403535	L 1000 mm, P 800 mm
9403536	L 1200 mm, P 700 mm
9403537	L 1200 mm, P 800 mm
9403538	L 1600 mm, P 700 mm
9403539	L 1600 mm, P 800 mm

## Tube rond avec 2 roulettes

## N° ekz

9403370	L 700 mm, P 700 mm
9403371	L 800 mm, P 600 mm
9403372	L 800 mm, P 700 mm
9403373	L 800 mm, P 800 mm
9403374	L 1000 mm, P 700 mm
9403375	L 1000 mm, P 800 mm
9403376	L 1200 mm, P 700 mm
9403377	L 1200 mm, P 800 mm
9403378	L 1600 mm, P 700 mm
9403379	L 1600 mm, P 800 mm

## Tube rectangulaire

## N° ekz

9403390	L 700 mm, P 700 mm
9403391	L 800 mm, P 600 mm
9403392	L 800 mm, P 700 mm
9403393	L 800 mm, P 800 mm
9403394	L 1000 mm, P 700 mm
9403395	L 1000 mm, P 800 mm
9403396	L 1200 mm, P 700 mm
9403397	L 1200 mm, P 800 mm
9403398	L 1600 mm, P 700 mm
9403399	L 1600 mm, P 800 mm

## Tube rectangulaire avec 2 roulettes

## N° ekz

9403410	L 700 mm, P 700 mm
9403411	L 800 mm, P 600 mm
9403412	L 800 mm, P 700 mm
9403413	L 800 mm, P 800 mm
9403414	L 1000 mm, P 700 mm
9403415	L 1000 mm, P 800 mm
9403416	L 1200 mm, P 700 mm
9403417	L 1200 mm, P 800 mm
9403418	L 1600 mm, P 700 mm
9403419	L 1600 mm, P 800 mm

Tables à forme libre

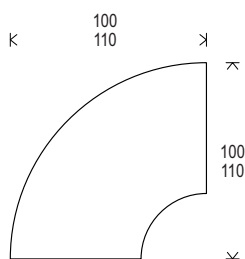

Table quart de cercle – Hauteur 540 mm

Tube rond

N° ekz

9403301	L 1000 mm, P 1000 mm
9403302	L 1100 mm, P 1100 mm

Tube rond avec 2 roulettes

N° ekz

9403305	L 1000 mm, P 1000 mm
9403306	L 1100 mm, P 1100 mm

Tube rectangulaire

N° ekz

9403321	L 1000 mm, P 1000 mm
9403322	L 1100 mm, P 1100 mm

Tube rectangulaire avec 2 roulettes

N° ekz

9403325	L 1000 mm, P 1000 mm
9403326	L 1100 mm, P 1100 mm

Table quart de cercle – Hauteur 720 mm

Tube rond

N° ekz

9403311	L 1000 mm, P 1000 mm
9403312	L 1100 mm, P 1100 mm

Tube rond avec 2 roulettes

N° ekz

9403315	L 1000 mm, P 1000 mm
9403316	L 1100 mm, P 1100 mm

Tube rectangulaire

N° ekz

9403331	L 1000 mm, P 1000 mm
9403332	L 1100 mm, P 1100 mm

Tube rectangulaire avec 2 roulettes

N° ekz

9403335	L 1000 mm, P 1000 mm
9403336	L 1100 mm, P 1100 mm

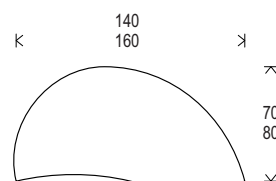

Table demi-cercle – Hauteur 540 mm

Tube rond

N° ekz

9403261	L 1400 mm, P 700 mm
9403262	L 1600 mm, P 800 mm

Tube rond avec 2 roulettes

N° ekz

9403265	L 1400 mm, P 700 mm
9403266	L 1600 mm, P 800 mm

Tube rectangulaire

N° ekz

9403281	L 1400 mm, P 700 mm
9403282	L 1600 mm, P 800 mm

Tube rectangulaire avec 2 roulettes

N° ekz

9403285	L 1400 mm, P 700 mm
9403286	L 1600 mm, P 800 mm

Table demi-cercle – Hauteur 720 mm

Tube rond

N° ekz

9403271	L 1400 mm, P 700 mm
9403272	L 1600 mm, P 800 mm

Tube rond avec 2 roulettes

N° ekz

9403275	L 1400 mm, P 700 mm
9403276	L 1600 mm, P 800 mm

Tube rectangulaire

N° ekz

9403291	L 1400 mm, P 700 mm
9403292	L 1600 mm, P 800 mm

Tube rectangulaire avec 2 roulettes

N° ekz

9403295	L 1400 mm, P 700 mm
9403296	L 1600 mm, P 800 mm

## Tables à forme libre

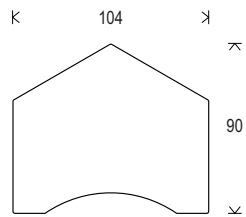

## Table maison – Hauteur 540 mm

## Tube rond

N° ekz

9403181 L 1040 mm, P 900 mm

## Tube rond avec 2 roulettes

N° ekz

9403185 L 1040 mm, P 900 mm

## Tube rectangulaire

N° ekz

9403201 L 1040 mm, P 900 mm

## Tube rectangulaire avec 2 roulettes

N° ekz

9403205 L 1040 mm, P 900 mm

## Table maison – Hauteur 720 mm

## Tube rond

N° ekz

9403191 L 1040 mm, P 900 mm

## Tube rond avec 2 roulettes

N° ekz

9403195 L 1040 mm, P 900 mm

## Tube rectangulaire

N° ekz

9403211 L 1040 mm, P 900 mm

## Tube rectangulaire avec 2 roulettes

N° ekz

9403215 L 1040 mm, P 900 mm

 Vous trouverez d'autres modèles de tables dans notre catalogue  
Bibliothèque : Kreativ.

Tables

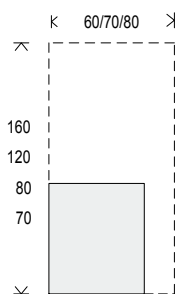
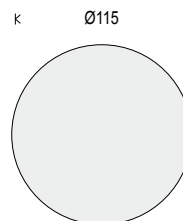

**Table avec piètement tube métal – rectangulaire**

H 720 mm

N° ekz

9401445	L 700 mm, P 700 mm
9401001	L 800 mm, P 600 mm
9401440	L 800 mm, P 700 mm
9401004	L 800 mm, P 800 mm
9401441	L 1000 mm, P 700 mm
9401442	L 1000 mm, P 800 mm
9401443	L 1200 mm, P 700 mm
9401007	L 1200 mm, P 800 mm
9401444	L 1600 mm, P 700 mm
9401010	L 1600 mm, P 800 mm



**Table ronde – tube rectangulaire**

H 720 mm

N° ekz

9401080	Ø 1150 mm
---------	-----------

**Table ronde – tube rond**

H 720 mm

N° ekz

9401081	Ø 1150 mm
---------	-----------

**Table avec piètement tube métal – rond**

H 720 mm

N° ekz

9401455	L 700 mm, P 700 mm
9401021	L 800 mm, P 600 mm
9401450	L 800 mm, P 700 mm
9401024	L 800 mm, P 800 mm
9401451	L 1000 mm, P 700 mm
9401452	L 1000 mm, P 800 mm
9401453	L 1200 mm, P 700 mm
9401027	L 1200 mm, P 800 mm
9401454	L 1600 mm, P 700 mm
9401030	L 1600 mm, P 800 mm

- Plateaux des tables en placage bois naturel ou mélaminés avec une surface structurée antireflet
- Piètements métalliques démontables
- Avec vérins de réglage au sol
- Piètements métalliques laqués

## Tables

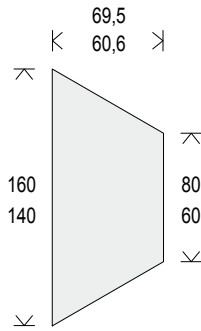

**Table trapèze avec piètement métal – tube rectangulaire**

H 720 mm

N° ekz

9401460 L 1400 mm, P 606 mm

9401013 L 1600 mm, P 695 mm

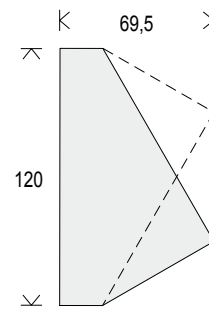

**Table « dent de scie » – tube rectangulaire**

H 720 mm, L 1200 mm, P 700 mm

N° ekz

9401016 Droite

9401040 Gauche

**Table trapèze avec piètement métal – tube rond**

H 720 mm

N° ekz

9401465 L 1400 mm, P 606 mm

9401033 L 1600 mm, P 695 mm

**Table « dent de scie » – tube rond**

H 720 mm, L 1200 mm, P 700 mm

N° ekz

9401036 Droite

9401041 Gauche



Vous trouverez d'autres modèles de tables dans notre catalogue  
Bibliothèque: Kreativ.

Système de table Kid's Case



Système de table Kid's Case  
Adaptable pour les enfants à diverses hauteurs de travail.



**i** Pour des raisons d'agencement en système, les plateaux des tables sont pourvus de perforations sur deux bords jointifs.



Table

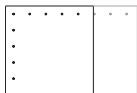

Hauteur de table 720 mm  
N° ekz  
9452651 L 800 mm, P 800 mm  
9452654 L 800 mm, P 1200 mm

Hauteur de table 620 mm  
N° ekz  
9452652 L 800 mm, P 800 mm  
9452655 L 800 mm, P 1200 mm

Hauteur de table 470 mm  
N° ekz  
9452653 L 800 mm, P 800 mm  
9452656 L 800 mm, P 1200 mm



Hauteur de table 720 mm  
N° ekz  
9452657 L 800 mm, P 800 mm  
9452660 L 800 mm, P 1200 mm

Hauteur de table 620 mm  
N° ekz  
9452658 L 800 mm, P 800 mm  
9452661 L 800 mm, P 1200 mm

Hauteur de table 470 mm  
N° ekz  
9452659 L 800 mm, P 800 mm  
9452662 L 800 mm, P 1200 mm

**i** Le piètement en version tube rond (voir illustration) est également disponible sur demande en tube rectangulaire.

## Système de table Kid's Case



## Table avec caisson pour UC

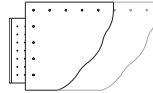
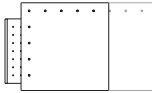

Hauteur de table 720 mm

N° ekz

9452663	L 800 mm, P 800 mm
9452666	L 800 mm, P 1200 mm

Hauteur de table 720 mm

N° ekz

9452669	L 800 mm, P 800 mm
9452672	L 800 mm, P 1200 mm

Hauteur de table 620 mm

N° ekz

9452664	L 800 mm, P 800 mm
9452667	L 800 mm, P 1200 mm

Hauteur de table 620 mm

N° ekz

9452670	L 800 mm, P 800 mm
9452673	L 800 mm, P 1200 mm

Hauteur de table 470 mm

N° ekz

9452665	L 800 mm, P 800 mm
9452668	L 800 mm, P 1200 mm

Hauteur de table 470 mm

N° ekz

9452671	L 800 mm, P 800 mm
9452674	L 800 mm, P 1200 mm



## Table avec panneaux latéraux

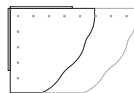
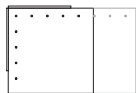

Hauteur de table 720 mm

N° ekz

9452675	L 800 mm, P 800 mm
9452678	L 800 mm, P 1200 mm

Hauteur de table 720 mm

N° ekz

9452681	L 800 mm, P 800 mm
9452684	L 800 mm, P 1200 mm

Hauteur de table 620 mm

N° ekz

9452676	L 800 mm, P 800 mm
9452679	L 800 mm, P 1200 mm

Hauteur de table 620 mm

N° ekz

9452682	L 800 mm, P 800 mm
9452685	L 800 mm, P 1200 mm

Hauteur de table 470 mm

N° ekz

9452677	L 800 mm, P 800 mm
9452680	L 800 mm, P 1200 mm

Hauteur de table 470 mm

N° ekz

9452683	L 800 mm, P 800 mm
9452686	L 800 mm, P 1200 mm

**i** Le piètement en version tube rond (voir illustration) est également disponible sur demande en tube rectangulaire.



Table pour montage sur le panneau de fond d'un rayonnage (sans rayonnage, avec panneau de fond)



Hauteur de table 720 mm  
 N° ekz  
 9452687 L 800 mm, P 800 mm

Hauteur de table 720 mm  
 N° ekz  
 9452690 L 800 mm, P 800 mm

Hauteur de table 620 mm  
 N° ekz  
 9452688 L 800 mm, P 800 mm

Hauteur de table 620 mm  
 N° ekz  
 9452691 L 800 mm, P 800 mm

Hauteur de table 470 mm  
 N° ekz  
 9452689 L 800 mm, P 800 mm

Hauteur de table 470 mm  
 N° ekz  
 9452692 L 800 mm, P 800 mm

**i** Le piètement en version tube rond (voir illustration) est également disponible sur demande en tube rectangulaire.



### Ecran

#### N° ekz

9403171 Pour table L 700 mm, H 700 mm

9403172 Pour table L 800 mm, H 800 mm

9403173 Pour table L 1400 mm, H 700 mm

9403174 Pour table L 1600 mm, H 800 mm



### Lampe de table

Lampe de table à LED d'une puissance de 5 W. Cela correspond à une lampe de bas voltage d'une puissance de 35 W. La tête de la lampe peut être pivotée dans toutes les directions. Les différents points de fixation du pied permettent une utilisation dans différentes configurations optiques. Métal anodisé en aluminium argenté.



#### Lampe de table Z

Fixation par cheville : aucune alimentation en courant visible ne dérange l'aspect

#### N° ekz

9414202 sans commutateur

9414205 avec commutateur



#### Lampe de table K

Fixation par pince : démontage rapide et souplesse d'utilisation

#### N° ekz

9414203 sans commutateur

9414204 avec commutateur



**Table réglable grâce à un moteur électrique**

Table muni d'un moteur électrique pour une adaptation aisée et individuelle de la hauteur de travail.

L 1200 mm

N° ekz

9414210	Érable
9414211	Hêtre
9414212	Gris
9414213	Blanc

L 1600 mm

N° ekz

9414214	Érable
9414215	Hêtre
9414216	Gris
9414217	Blanc



La table n'est livrée que dans la couleur blanc aluminium. Les éléments en bois peuvent également être adaptés à nos finitions standard.



**Boîtier d'électrification**

Boîtier préfabriqué pour l'électrification ultérieure de vos postes de travail – Montage sur table

N° ekz

9414201	Posé
---------	------



**Boîtier d'électrification**

Boîtier préfabriqué à monter dans le plateau de table avec protection contre la poussière

N° ekz

9414200	Encastré
---------	----------



**Dispositif de sécurité T pour ordinateur portable**

Peut être directement fixé aux tables ou aux pupitres. Il convient aux ordinateurs portables 16,5 pouces et les sécurise en position ouverte. Y compris serrure de sécurité, sans vis, poids 1,27 kg

N° ekz

8092149	L 420 mm, pour 16,5 pouces
---------	----------------------------



**Dispositif de sécurité M pour ordinateur portable**

Pour une utilisation souple. Il est conçu de manière à protéger les ordinateurs portables de 13 à 15 pouces en position ouverte ou fermée contre le vol.

Y compris câble en acier, poids 0,68 kg

L 305-400 mm, H 38,1-50,8 mm, P 254-279 mm

N° ekz

8092116	Pour ordinateur portable de 13 à 15 pouces
---------	--





**Poste OPAC individuel réglable en hauteur**

Réglable de manière individuelle à diverses hauteurs par un moteur électrique.  
L 700 mm, H 1 600 mm, P 450 mm

N° ekz	
9463042	Haut. de travail 720 mm



**Poste OPAC individuel**

A installer librement dans la bibliothèque. Grâce à la colonne, les câbles d'alimentation peuvent être posés de manière invisible.  
L 730 mm, H 1 700 mm, P 450 mm

N° ekz	
9463051	Haut. de travail 720 mm (pour enfants)
9463041	Haut. de travail 1 000 mm



**Poste OPAC individ. à fixer au rayonnage**

Convient aux systèmes de rayonnages R.1, R.2, R.3 et R.4.  
L 520 mm, H 1 700 mm, P 400 mm

N° ekz	
9463053	Haut. de travail 720 mm (pour enfants)
9463043	Haut. de travail 1 000 mm
9463048	Adaptateur pour systèmes de rayon. R.7/2, R.10



**Caisson pour unité centrale en bois**

Avec tôle perforée à l'arrière pour ventilation – pivotant

N° ekz	
9463044	
9463049	Verrouillable
9463046	Verrouillable pour poste OPAC individuel réglable en hauteur



**Caisson pour UC en métal grand modèle**

Support métallique pour ordinateur

N° ekz	
9463047	



**Caisson pour UC en métal petit modèle**

Support métallique ouvert vers l'avant pour petits ordinateurs

N° ekz	
9463045	

erobe



Armoires à périodiques

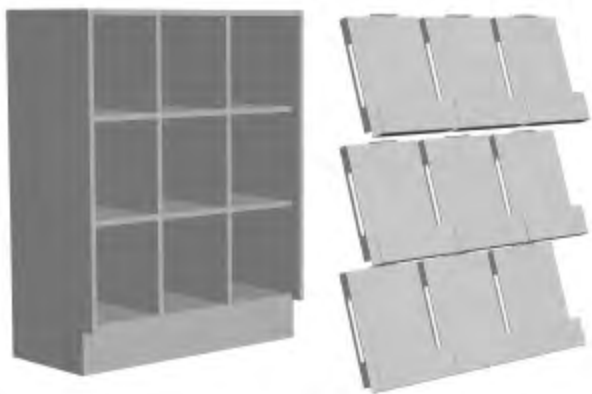

L'élément porteur des armoires à périodiques est le socle couleur acier inox d'une hauteur de 100 mm. D'autres couleurs sont également possibles sur demande pour le socle. Des vérins de réglage au sol intégrés facilitent la mise à niveau des armoires.

Coffre en bois, mélaminé ou placage bois naturel.

Les volets sont proposés en différents matériaux (métal, bois, etc.) et différentes possibilités de finition (à revêtement mélaminé couleur, etc.).

Les références ci-dessous comportent respectivement socle, volet et coffre en bois.

Dimensions intérieures du casier L 266 mm, H 301 mm, P 390 mm

Profondeur du corps 440mm

KW - Volet plastique blanc

AS - Verre acrylique satiné

M - Volet métallique

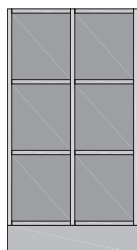

**6 casiers**

Dimensions extérieures de l'armoire  
L 589 mm, H 1109 mm

N° ekz

9345001 ZN 6 - KW

9345061 ZN 6 - AS

9345011 ZN 6 - M

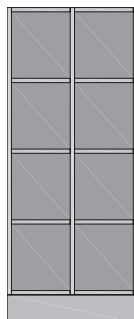

**8 casiers**

Dimensions extérieures de l'armoire  
L 589 mm, H 1429 mm

N° ekz

9345002 ZN 8 - KW

9345062 ZN 8 - AS

9345012 ZN 8 - M

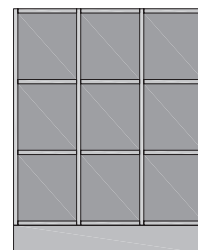

**9 casiers**

Dimensions extérieures de l'armoire  
L 874 mm, H 1109 mm

N° ekz

9345003 ZN 9 - KW

9345063 ZN 9 - AS

9345013 ZN 9 - M

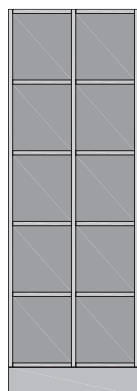

**10 casiers**

Dimensions extérieures de l'armoire  
L 589 mm, H 1749 mm

N° ekz

9345004 ZN 10 - KW

9345064 ZN 10 - AS

9345014 ZN 10 - M

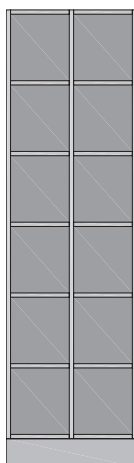

**12 casiers**

Dimensions extérieures de l'armoire  
L 589 mm, H 2069 mm

N° ekz

9345005 ZN 12H - KW

9345065 ZN 12H - AS

9345015 ZN 12H - M

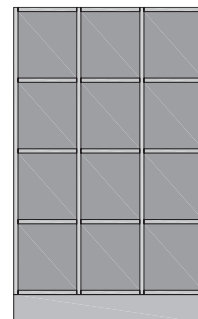

**12 casiers**

Dimensions extérieures de l'armoire  
L 874 mm, H 1429 mm

N° ekz

9345006 ZN 12N - KW

9345066 ZN 12N - AS

9345016 ZN 12N - M

## Armoires à périodiques

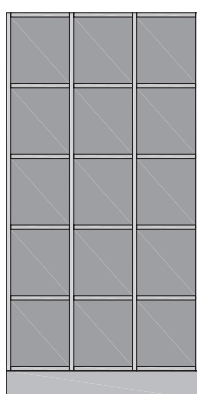
**15 casiers**

Dimensions extérieures de l'armoire  
L 875 mm, H 1749 mm

N° ekz

9345007 ZN 15 - KW

9345067 ZN 15 - AS

9345017 ZN 15 - M

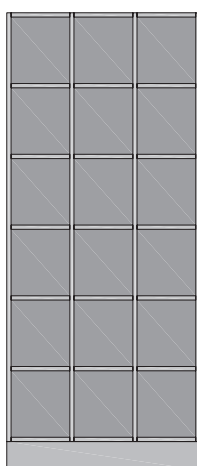
**18 casiers**

Dimensions extérieures de l'armoire  
L 875 mm, H 2069 mm

N° ekz

9345008 ZN 18 - KW

9345068 ZN 18 - AS

9345018 ZN 18 - M

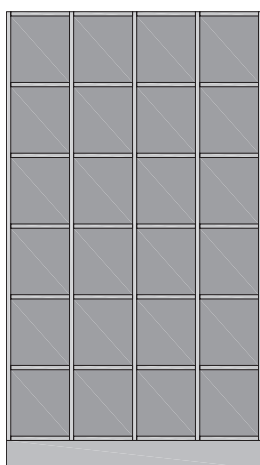
**24 casiers**

Dimensions extérieures de l'armoire  
L 1159 mm, H 2069 mm

N° ekz

9345009 ZN 24 - KW

9345069 ZN 24 - AS

9345019 ZN 24 - M



**Volet plastique blanc**



**Verre acrylique satiné**

Élegant, disponible sur demande également en version teintée



**Volet métallique**

Robuste, indestructible, métal laqué

Armoires à classeurs

- Coffre ouvert ou à 2 portes, au choix avec portes en bois ou portes vitrées
- Verrouillage par serrure à cylindre de sécurité
- Avec 3 ou 4 tablettes réglables
- Socle amovible
- Éléments bois en placage bois naturel ou mélaminés

**Dimensions du coffre :**

- L 875 mm, P 440 mm
- H 1 655 mm avec 3 tablettes, correspond à 4 hauteurs de classeur
- H 2 039 mm avec 4 tablettes, correspond à 5 hauteurs de classeur
- Dimensions en hauteur y compris socle (100 mm)



Armoire avec portes en bois

N° ekz

9345081 H 1655 mm

9345082 H 2039 mm



Armoire sans porte

N° ekz

9345088 H 1655 mm

9345089 H 2039 mm



Armoire avec portes vitrées

N° ekz

9345084 H 1655 mm

9345085 H 2039 mm

## Armoires à classeurs

- Coffre ouvert ou à 2 portes
- Au choix avec portes battantes en bois, portes coulissantes en bois ou portes vitrées
- Verrouillage par serrure à cylindre de sécurité
- Éléments en bois avec placage bois naturel ou mélaminés

## Dimensions du corps :

- L 875 mm, P 440 mm
- H 796 mm avec 1 tablette, correspond à 2 hauteurs de classeur
- Dimensions en hauteur sans socle



## Armoire avec portes battantes en bois

N° ekz

9345080 H 887 mm



## Armoire sans porte

N° ekz

9345087 H 887 mm



## Armoire avec portes vitrées

N° ekz

9345083 H 887 mm



## Armoire avec portes coulissantes

N° ekz

9345086 H 887 mm

L'armoire à porte à rideaux est une nouveauté dans notre gamme.

L'ouverture total de la porte permet d'avoir un libre accès au contenu de l'armoire et ne constitue pas un obstacle comme par exemple des portes ouvertes.

Un avantage précisément lorsqu'on dispose de peu d'espace.

Une fois fermé, le contenu de l'armoire est en sûreté et la porte rideaux donne à l'armoire un aspect élégant grâce à sa teinte aluminium.



## Armoire à porte à rideaux

N° ekz

9345096 H 887 mm

9345097 H 1271 mm

9345098 H 1655 mm

9345099 H 2039 mm

Armoires à médias

- Pour les secteurs des bibliothèques destinés au public, à l'enregistrement et secteur interne
- Fixation au mur grâce à deux fixations réglables fournies
- Fixation dans les rayonnages sur les supports latéraux des systèmes de rayonnages correspondants ekz
- À disposer librement, en option avec socle
- Éléments bois en placage bois naturel ou mélaminés, panneaux arrière intérieurs blancs
- Dimensions d'armoire : L 875 mm, P 440 mm



**4 tiroirs**

Avec glissières entièrement télescopiques pour recevoir CD/CD-ROM, DVD, livres audio et vidéos, sans socle

H 796 mm

N° ekz

9341147 Sans ZV et AZ

9341149 Complète avec

ZV et AZ

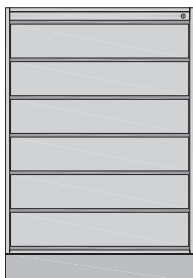

**6 tiroirs**

Avec glissières entièrement télescopiques pour recevoir CD/CD-ROM, DVD, livres audio et vidéos,

sans socle

H 1 145 mm

N° ekz

9341150 Sans ZV et  
avec AZ

9341152 Complète avec  
ZV et AZ



**6 tiroirs et 1 casier ouvert**

Avec glissières entièrement télescopiques pour recevoir CD/CD-ROM, DVD, livres audio et vidéos,

avec socle

H 1 685 mm

N° ekz

9341155 Sans ZV et  
avec AZ

9341156 Complète avec  
ZV et AZ

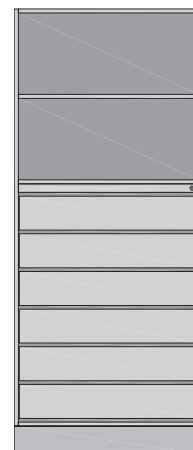

**6 tiroirs et 2 casiers ouverts**

Avec glissières entièrement télescopiques pour recevoir CD/CD-ROM, DVD, livres audio et vidéos,

avec socle

H 2 069 mm

N° ekz

9341160 Sans ZV et  
avec AZ

9341162 Complète avec  
ZV et AZ

## Armoires à médias

**Aménagement de tiroir pour CD**

Pour 135 CD/CD-ROM, 5 rangées comportant chacune 3 séparateurs transversaux variables, avec fond antidérapant

N° ekz \_\_\_\_\_

9348185 \_\_\_\_\_

**Aménagement de tiroir pour DVD**

Pour 60 DVD, 3 rangées comportant chacune 2 séparateurs, transversaux variables, avec fond antidérapant

N° ekz \_\_\_\_\_

9348186 \_\_\_\_\_

## Accessoires

**Tablette**

N° ekz \_\_\_\_\_

9348133 \_\_\_\_\_

Meubles à disposer librement ou à accrocher dans un rayonnage. Pour ce faire, vous aurez besoin, au choix, des éléments suivants :

**Socle**

Revêtement mélaminé inox

N° ekz \_\_\_\_\_

9344032 \_\_\_\_\_

**Fixation sur rayonnage**

À accrocher dans un rayonnage

N° ekz \_\_\_\_\_

9348189 Pour prof. de rayon. 250 mm

9348188 Pour prof. de rayon. 350 mm

**Panneau arrière**

Pour disposition libre dans la pièce

N° ekz \_\_\_\_\_

9348232 L 872, mm

H 796 mm

9348233 L 872, mm,

H 1145 mm

9348095 L 589, mm,

H 1685 mm

**i** Les dispositifs de fermeture centralisée (ZV) et de verrouillage des tiroirs (AZ) doivent être commandés en même temps que les armoires à médias. Le verrouillage des tiroirs est recommandé par mesure de sécurité pour prévenir les accidents, en particulier si l'on dispose les armoires librement. Ce verrouillage est un système de sécurité empêchant l'ouverture simultanée de plusieurs tiroirs en même temps.

Armoires à casiers – coffre en bois

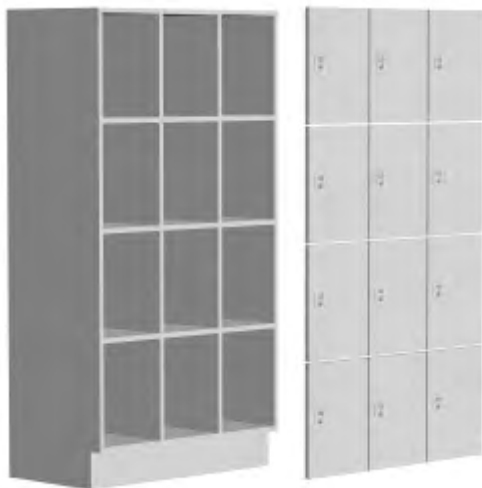

L'élément porteur des armoires à casiers est le socle couleur acier inox d'une hauteur de 100 mm. D'autres couleurs sont également possibles sur demande pour le socle. Des vérins de réglage au sol intégrés facilitent la mise à niveau et l'orientation des armoires.

Le coffre est en bois, mélaminé ou placage bois naturel.

Les portes sont proposées en différents matériaux (métal, bois, etc.) et en diverses finitions (revêtement couleur, satiné, etc.).

L'offre est encore complétée par divers mécanismes de fermeture. La serrure à code autoprogrammable est une nouveauté dans la gamme. En raison des nombreuses possibilités de combinaison les références ci-dessous ne comportent tout d'abord que le socle et le corps en bois. Les portes munies des mécanismes de fermeture correspondants ainsi que la numérotation adéquate des casiers doivent être commandées séparément en fonction du nombre de casiers.

Ceci veut dire que le prix d'une armoire à casiers se compose toujours du coffre en bois, des portes multiplié par le nombre de casiers et par la numérotation de ceux-ci.

Dimensions intérieures du casier L 266 mm, H 365 mm, P 495 mm  
Profondeur du corps 500 mm

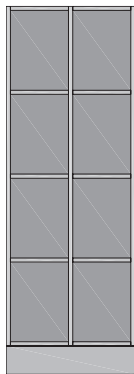

**8 casiers**

Dimensions extérieures de l'armoire :

L 589 mm, H 1 685 mm

N° ekz

9345021 TN 8

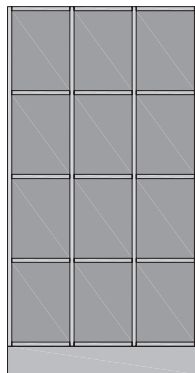

**12 casiers**

Dimensions extérieures de l'armoire :

L 875 mm, H 1 685 mm

N° ekz

9345025 TN 12

**Numérotation des casiers pour serrures à code**

N° ekz

9345991 1-8

9345993 1-10

9345995 1-12

9345997 1-15

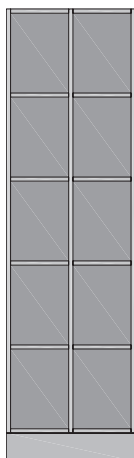

**10 casiers**

Dimensions extérieures de l'armoire :

L 589 mm, H 2 069 mm

N° ekz

9345023 TN 10

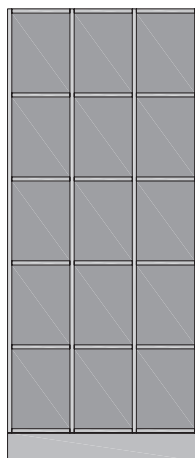

**15 casiers**

Dimensions extérieures de l'armoire :

L 875 mm, H 2 069 mm

N° ekz

9345027 TN 15

**Numérotation des casiers pour les serrures à cylindre de sécurité et à pièce de monnaie**

N° ekz

9345990 1-8

9345992 1-10

9345994 1-12

9345996 1-15

## Armoires à casiers – Portes

**Cylindre de sécurité**

D'un maniement et d'une utilisation simples.

**Serrure à pièce de monnaie**

Système qui a fait ses preuves, simple, insérer simplement une pièce d'1 euro qui est restituée au moment de la récupération du contenu du casier.

**Serrure à code**

Saisir simplement un code à chiffres et le contenu du casier est dès lors protégé contre le vol. Lors de la récupération du contenu du casier, saisir à nouveau le code à chiffres et le contenu est disponible.



Règle générale : il existe pour tous les systèmes de serrure la possibilité de leur ouverture par un personnel habilité.

**Porte en tôle perforée Qg 8-24**

N° ekz \_\_\_\_\_  
9345037 CYL

N° ekz \_\_\_\_\_  
9345038 PIECE

N° ekz \_\_\_\_\_  
9345039 CODE

**Porte en tôle perforée Rg 10-20**

N° ekz \_\_\_\_\_  
9345040 CYL

N° ekz \_\_\_\_\_  
9345041 PIECE

N° ekz \_\_\_\_\_  
9345042 CODE

**Porte en tôle perforée Rg 4,5-15**

N° ekz \_\_\_\_\_  
9345034 CYL

N° ekz \_\_\_\_\_  
9345035 PIECE

N° ekz \_\_\_\_\_  
9345036 CODE

**Porte en bois**

N° ekz \_\_\_\_\_  
9345043 CYL

N° ekz \_\_\_\_\_  
9345044 PIECE

N° ekz \_\_\_\_\_  
9345045 CODE

**Porte en verre acrylique – incolore, satiné**

N° ekz \_\_\_\_\_  
9345046 CYL

N° ekz \_\_\_\_\_  
9345047 PIECE

N° ekz \_\_\_\_\_  
9345048 CODE

**Porte en verre acrylique – transparente**

N° ekz \_\_\_\_\_  
9345031 CYL

N° ekz \_\_\_\_\_  
9345032 PIECE

N° ekz \_\_\_\_\_  
9345033 CODE

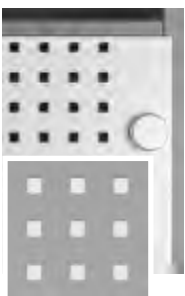

Porte en tôle per-  
forée Qg 8-24



Porte en tôle per-  
forée Rg 10-20

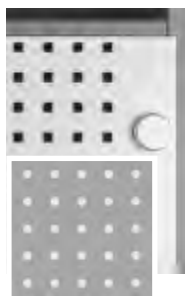

Porte en tôle per-  
forée Rg 4,5-15

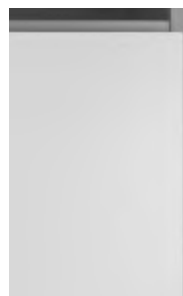

Porte en bois



Porte en verre  
acrylique –  
incolore, satiné



Porte en verre  
acrylique –  
transparent

Armoires à casiers XL – coffre en bois

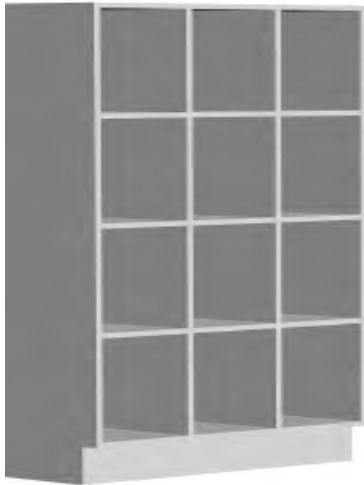

**Taille de casier XL**

Adaptée pour les casques de moto ou objets similaires, le cas échéant comme les armoires à casiers pages 242 et 243

Dimensions intérieures du casier  
L 409 mm, H 365 mm, P 495 mm  
Profondeur du corps 500 mm

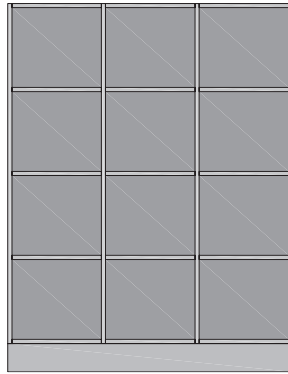
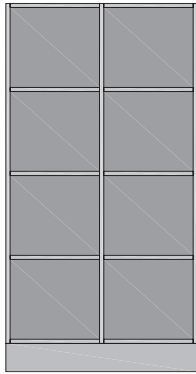

**8 casiers**

Dimensions extérieures de l'armoire :  
L 875 mm, H 1 685 mm  
N° ekz  
9345022 TN 8 XL

**12 casiers**

Dimensions extérieures de l'armoire :  
L 1 303 mm, H 1 685 mm  
N° ekz  
9345026 TN 12 XL

**Numérotation des casiers pour serrures à code**

N° ekz  
9345991 1-8  
9345993 1-10  
9345995 1-12  
9345997 1-15

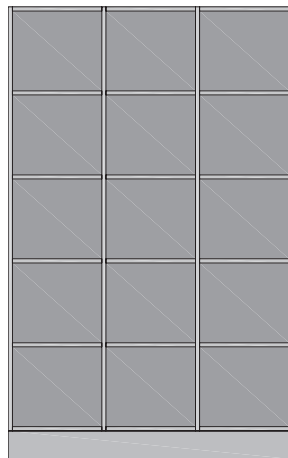
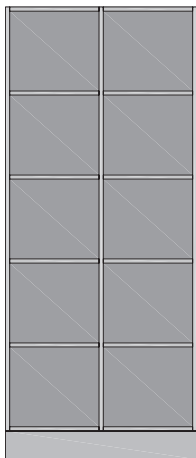

**10 casiers**

Dimensions extérieures de l'armoire :  
L 875 mm, H 2 069 mm  
N° ekz  
9345024 TN 10 XL

**15 casiers**

Dimensions extérieures de l'armoire :  
L 1 303 mm, H 2 069 mm  
N° ekz  
9345028 TN 15 XL

**Numérotation des casiers pour les serrures à cylindre de sécurité et à pièce de monnaie**

N° ekz  
9345990 1-8  
9345992 1-10  
9345994 1-12  
9345996 1-15

## Armoires à casiers XL – Portes

**Cylindre de sécurité**

D'un maniement et d'une utilisation simples.

**Serrure à pièce de monnaie**

Système qui a fait ses preuves, simple, insérer simplement une pièce d'1 euro qui est restituée au moment de la récupération du contenu du casier.

**Serrure à code**

Saisir simplement un code à chiffres et le contenu du casier est dès lors protégé contre le vol. Lors de la récupération du contenu du casier, saisir à nouveau le code à chiffres et le contenu est disponible.



Règle générale : il existe bien sûr pour tous les systèmes de serrure la possibilité de leur ouverture par un personnel habilité.

**Porte en tôle perforée Qg 8-24**

N° ekz  
9345051 CYL XL

N° ekz  
9345052 PIECE XL

N° ekz  
9345053 CODE XL

**Porte en tôle perforée Rg 10-20**

N° ekz  
9345054 CYL XL

N° ekz  
9345055 PIECE XL

N° ekz  
9345056 CODE XL

**Porte en tôle perforée Rg 4,5-15**

N° ekz  
9345057 CYL XL

N° ekz  
9345058 PIECE XL

N° ekz  
9345059 CODE XL

**Porte en bois**

N° ekz  
9345071 CYL XL

N° ekz  
9345072 PIECE XL

N° ekz  
9345073 CODE XL

**Porte en verre acrylique – incolore, satinée**

N° ekz  
9345074 CYL XL

N° ekz  
9345075 PIECE XL

N° ekz  
9345076 CODE XL

**Porte en verre acrylique – transparente**

N° ekz  
345077 CYL XL

N° ekz  
9345078 PIECE XL

N° ekz  
9345079 CODE XL

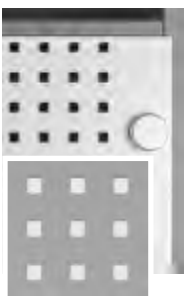

Porte en tôle perforée Qg 8-24



Porte en tôle perforée Rg 10-20

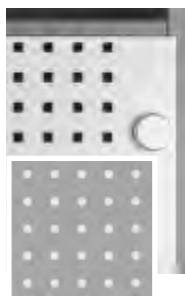

Porte en tôle perforée Rg 4,5-15

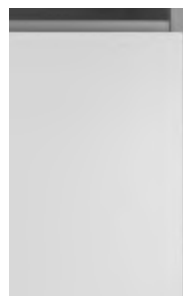

Porte en bois



Porte en verre acrylique – incolore, satinée



Porte en verre acrylique – transparente





#### Signalisation supérieure petit format

À insérer dans le montant central des rayonnages

#### Support de signalisation

Pour porte-titre drapeau, métallique, rond, galvanisé, hauteur 350 mm, épaisseur 15 mm

N° ekz

8039220 Pour rayonnage à montants carrés 25 x 25 mm

8039218 Pour rayonnage à montants ronds diamètre 25 mm



#### Signalisation supérieure grand format

À insérer dans le montant central des rayonnages

#### Support de signalisation

Pour porte-titre drapeau, métallique, rond, galvanisé, hauteur 350 mm, épaisseur 15 mm

N° ekz

8039220 Pour rayonnage à montants carrés 25 x 25 mm

8039218 Pour rayonnage à montants ronds diamètre 25 mm

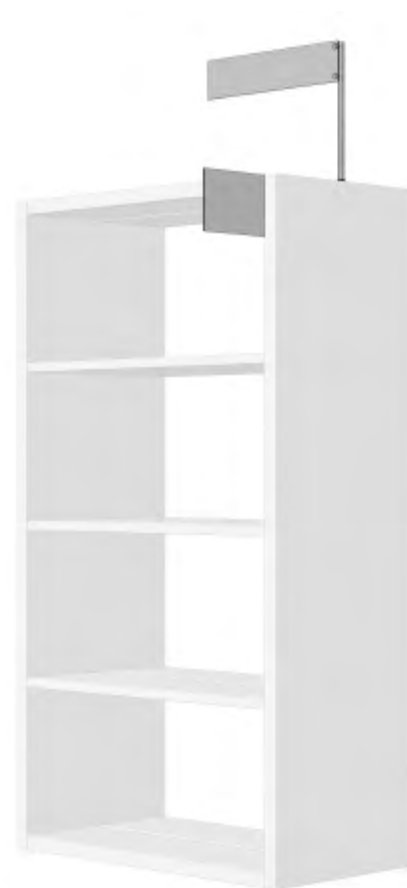

#### Porte-titre petit format

Pour support, avec 2 vis moletées et 2 entretoises, verre acrylique, antireflet, transparent

N° ekz

8039008 L 455 mm, H 102 mm

#### Porte-titre grand format

Pour support, avec 2 vis moletées et 2 entretoises, verre acrylique, antireflet, transparent

N° ekz

8039021 L 455 mm, H 151 mm

#### Carton à étiquettes

Pour porte-titre 455 x 102 mm, papier, non imprimé, blanc  
1 planche = 3 unités, planche au format DIN A3

N° ekz

8039010 L 420 mm, H 99 mm

#### Carton à étiquettes

Pour porte-titre 455 x 151 mm, papier, non imprimé, blanc  
1 planche = 2 unités, planche au format DIN A3

N° ekz

8039032 L 420 mm, H 148 mm

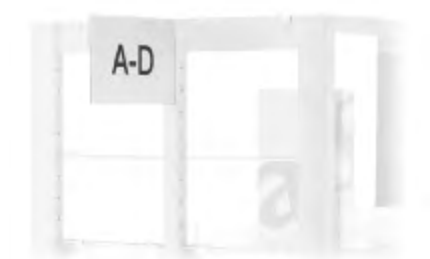

#### Porte-titre en drapeau

À fixer sur un montant central, avec carton à étiquettes, PVC transparent antireflet, L 211 mm, H 151 mm, P 20 mm, DIN A5 paysage

N° ekz

8039054 Pour rayonnage à montants carrés 25 x 25 mm

8039043 Pour rayonnage à montants ronds diamètre 25 mm

#### Carton à étiquettes

Pour porte-titre en drapeau, papier, non imprimé, blanc  
1 planche = 2 unités, planche au format DIN A5

N° ekz

8039065 L 210 mm, H 148 mm

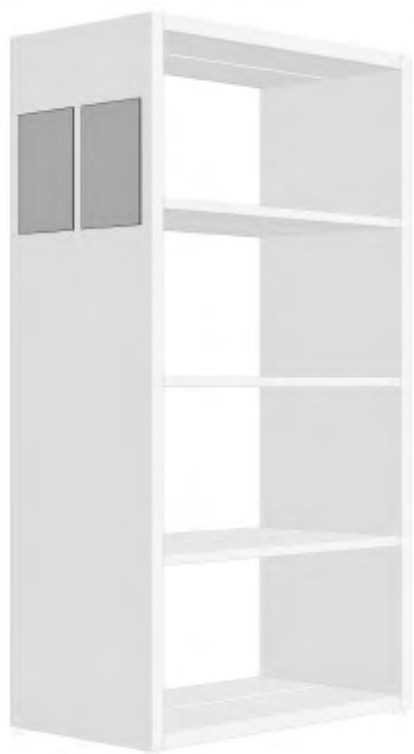

**Porte-titre latéral**

Verre acrylique, antireflet, transparent  
P 210 mm, H 301 mm, pour DIN A4 portrait

**Systèmes R.1 + R.2 + R.3 + R.4**

N° ekz

8039135 Pour une fixation centrale  
sur un arrêt de livres,  
prof. d'étagère 250 mm

8039146 Pour une fixation centrale  
sur un arrêt de livres,  
prof. d'étagère 300 mm



**Porte-titre latéral**

Verre acrylique, antireflet, transparent, avec 3  
bandes magnétiques pour une fixation sur les  
panneaux d'habillage métalliques

N° ekz

8039160 P 210 mm, H 301 mm,  
DIN A4 portrait



**Porte-titre latéral**

À fixer en bout de travée sur les rayonnages  
double face, pour format DIN A4 portrait, sans  
carton à étiquettes, avec suspension centrale,  
verre acrylique transparent antireflet pour  
profondeur de montant 250 mm + 300 mm

**Système R.7/2**

N° ekz

8038244 L 245 mm, H 320 mm

**Porte-titre latéral**

Verre acrylique, antireflet, transparent  
P 210 mm, H 301 mm, pour DIN A4 portrait

**Systèmes R.1 + R.2 + R.3 + R.4**

N° ekz

8039102 Pour une fixation centrale  
sur un arrêt de livres,  
prof. d'étagère 250 mm

8039113 Pour une fixation centrale  
sur un arrêt de livres,  
prof. d'étagère 300 mm

**Porte-titre latéral**

Verre acrylique, antireflet, transparent, avec  
suspension cachée pour systèmes R.10/2 +  
10/4 ou panneaux bois

N° ekz

8039124 L 210 mm, H 301 mm,  
DIN A4 portrait

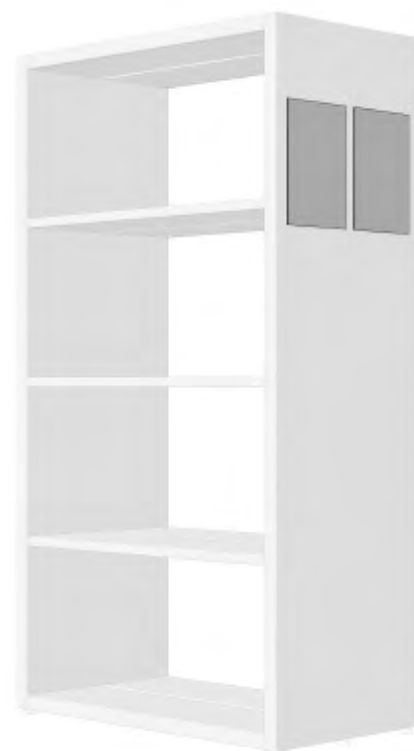
**Porte-titre latéral**

À fixer en bout de travée sur les rayonnages  
simple et double face, pour format DIN A4  
portrait, sans carton à étiquettes,  
avec suspension latérale,  
verre acrylique transparent antireflet pour  
profondeur de montant 250 mm

**Système R.7/2**

N° ekz

8038222 L 245 mm, H 320 mm

**Porte-titre latéral**

Verre acrylique, antireflet, transparent, avec  
deux bandes autocollantes pour une fixation  
sur les panneaux d'habillage à surface lisse

N° ekz

8039194 L 210 mm, H 301 mm,  
DIN A4 portrait



**Porte-titre droit  
pour tablette de couverture**

À fixer de face sur les rayonnages simple face et double face, avec surface de signalisation droite, avec carton à étiquettes blanc, plastique PMMA, transparent mat

N° ekz

8037791	L 464 mm, H 60 mm
8037815	L 702 mm, H 60 mm
8037778	L 871 mm, H 60 mm
8037594	L 971 mm, H 60 mm



**Porte-titre incliné  
pour tablette de couverture**

À fixer de face sur les rayonnages simple face et double face, avec surface de signalisation inclinée, avec carton à étiquettes blanc, plastique PMMA, transparent mat

N° ekz

8037780	L 464 mm, H 60 mm
8037804	L 702 mm, H 60 mm
8037767	L 871 mm, H 60 mm
8037697	L 971 mm, H 60 mm

**Carton à étiquettes**

Pour porte-titre, papier, blanc

N° ekz

8081822	L 464 mm, H 60 mm
8081811	L 702 mm, H 60 mm
8081800	L 871 mm, H 60 mm
8081796	L 971 mm, H 60 mm



**Porte-étiquette pour tablette avec  
profil d'étiquette**

À poser sur les tablettes de rayonnage, cou-lissant, avec carton à étiquette blanc, Métal,

L 130 mm, P 150 mm

N° ekz

8087317	Blanc trafic similaire à RAL 9016
8087306	Blanc perle similaire à RAL 1013
8087385	Blanc aluminium similaire à RAL 9006
8087330	Gris aluminium similaire à RAL 9007
8087341	Gris clair similaire à RAL 7035
8087363	Gris ardoise similaire à RAL 7015



**Porte-étiquette pour tablette**

À poser sur les tablettes de rayonnage, à usage universel, avec film anti-glisse, y compris carton à étiquette, PVC transparent

N° ekz

8087906	L 130 mm, H 23 mm, P 150 mm
8087952	L 210 mm, H 23 mm, P 150 mm



#### Porte-étiquette pour tablette

À clipser sur les tablettes en acier, coulissant, plastique PMMA transparent mat

N° ekz

8023653 L 130 mm, H 20 mm

8037342 L 210 mm, H 20 mm



#### Porte-étiquette pour tablette

À clipser sur les tablettes en bois avec rainure, Coulissant, plastique PMMA, transparent mat

N° ekz

8023675 L 130 mm, H 20 mm

8037294 L 210 mm, H 20 mm

#### Planche à étiquettes

Pour serre-livres avec porte-étiquettes, porte-étiquettes pour tablettes avec profil d'étiquette et porte-étiquettes à clipser et à poser, papier, perforé, blanc

1 planche = 15 étiquettes, planche A4

N° ekz

8087985 L 130 mm, H 20 mm

8037397 L 210 mm, H 20 mm

#### Porte-étiquette pour tablette

Avec bande magnétique au dos, sans carton à étiquettes, plastique, transparent

N° ekz

8087881 L 210 mm, H 18 mm

#### Carton à étiquettes

pour porte-étiquette pour tablette 8087881, papier, perforé, blanc

1 planche = 16 étiquettes

N° ekz

8087892 L 210 mm, H 18 mm



**i** Les modèles de documents pour la création de cartons à étiquettes ekz peuvent être téléchargés à partir du site ekz.

# Références

## BIBLIOTHÈQUE DE LECELLES



## MÉDIATHÈQUE MOULINS COMMUNAUTÉ

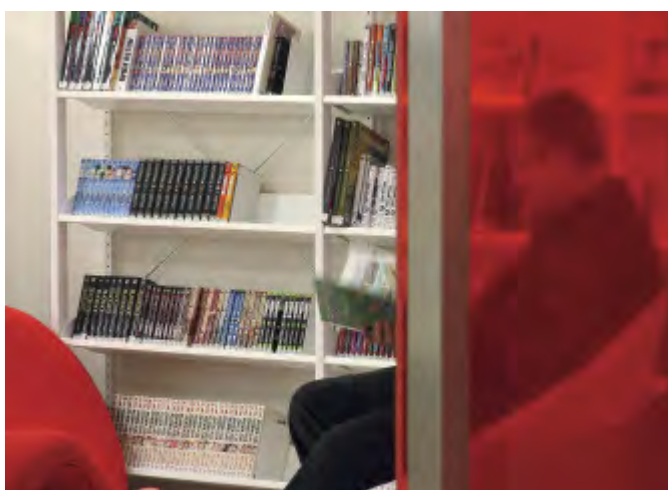

# Connaissez-vous déjà nos catalogues et brochures ?

## ÉQUIPEMENT DE BIBLIOTHÈQUE

### Mobilier de bibliothèques

Espaces pour visiteurs et médias : pour nos clients et avec leur concours, nous concevons des bibliothèques où ils se sentent bien. Notre mobilier innovant et haut de gamme est spécialement développé pour les bibliothèques. Aspect séduisant, grande flexibilité, confort ergonomique et atmosphère accueillante caractérisent les paysages bibliothécaires modernes.

Il vous suffit de demander le catalogue général ou les brochures spécifiques...

Téléphone 03 88 07 40 70 - contact@ekz.fr

### Accessoires de bibliothèque

Une bonne organisation, c'est important. Elle se doit d'être simple, économique, rapide, et parfaitement adaptée aux individus et aux conditions locales. Nous développons des accessoires de bibliothèque répondant aux exigences les plus strictes. Étiquetage, protection des ouvrages, traitement, systèmes de guidage, produits techniques ou présentation de médias. Jugez-en par vous même ...

Il vous suffit de demander le catalogue général ou les brochures spécifiques...

Téléphone 03 88 07 40 70 - contact@ekz.fr

# NORIS

MEDIENVERPACKUNGEN

## La perfection professionnelle

NORIS – depuis plus de 25 ans le spécialiste leader en emballage de médias

### BiblioDiscpacks®

- jusqu'à six CDs/DVDs
- gain de place, protection des médias, solides et d'un emploi silencieux

### Boîtier à médias NORIS

- Idéal pour livres audio en plusieurs parties ou séries TV
- jusqu'à 30 disques

### Immense choix de boîtiers et d'accessoires

- boîtiers de CD et de DVD de différentes tailles, boîtiers de CD pour 6 CD maxi., boîtiers DVD pour 10 DVD maxi.
- boîtiers pour lots de médias et mallette à médias pour médias mixtes
- étiquettes film et label de sécurité CD

### Demandez le catalogue général NORIS.

Vous trouverez en plus la gamme proposée sur Internet sous [www.noris-transportverpackung.de](http://www.noris-transportverpackung.de)

NORIS Transportverpackung GmbH • Lenkersheimer Straße 14 • D-90431 Nuremberg

Tél. + 49 911 444454 • Fax + 49 911 457173

info@noris-transportverpackung.de • [www.noris-transportverpackung.de](http://www.noris-transportverpackung.de) • [www.bibliodiscpack.de](http://www.bibliodiscpack.de)



Les BiblioDiscpacks® font gagner de la place



Les boîtiers à médias NORIS : la solution gain de place pour les non-livres en plusieurs parties

<b>A</b>	
Accessoires rayonnages et tablettes	150-159
Aménagement de tiroir	241
Arceau	177
pour bac à médias	162, 169
pour bac à médias avec „Reling“	161
pour Media Step	162, 171, 183
Armoire à casiers	67, 236, 237, 242, 244
Armoire à casiers portes	243, 245
Armoires à classeurs	65
Armoires à classeurs et à médias	65
Armoire à médias	65, 207, 240
Armoires à périodiques	35
Armoire à portes coulissantes	207, 239
Armoire avec portes en bois	238
Armoire avec portes vitrées	238, 239
Armoire sans porte	238, 239
Armoire avec portes battantes en bois	239
Armoire magique/sideboard	41, 179
Armoire porte rideau	65, 207, 239
<b>B</b>	
Bac à albums	47, 189
comme assise	47
Bac à BD	169, 172, 177, 183
télescopique	172, 183
Bac à médias	161, 169, 175, 177, 183
Bac à médias avec „Reling“	37, 170, 183
fixe/télescopique	37, 170
Bac à médias sur pieds	39
Bac à livres	179
Bac avec „Reling“ en bout de travée	161
Bac de rangement	173
Bac thématique	183
Banque de prêt à usage debout	208
Banque de prêt BuchBar	54, 55
Banque de prêt double poste	57, 208
Banque de prêt monoposte	51, 57, 197, 208
Banques de prêt individuelles	49
Ellipse	49, 195
Move on ST	49, 195
Banque de prêt SW	57
Table rallonge	213
Bibliothèque : créatif	71
Bibliothèque juniors freestyle	43
Bibliothèque enfants	47
Bac de présentation	189
Bac à albums	189
Bac à albums avec assise	47
Séparateur	190
Frise	192
Éléments de base	190
Combinaison 1	187
Combinaison 2	187
Combinaison 3	187
Combinaison 4	187
Combinaison 5	187
Combinaison 6	187
Combinaison 9	188
<b>C</b>	
Combinaison 10	188
Combinaison 11	188
Combinaison 12	188
Combinaison 14	188
Ensemble podium	189
Toile	192
Panneaux latéraux	191
Silhouette	191
Coussin	193
Table	228
Boîtier d'électrification	232
Bras porte-écran	214
Bureaux d'études	75
Butée arrière	162
<b>C</b>	
Caisson	215
Caisson pour UC	214, 234
Cache	213, 214
Carton à étiquettes	247, 250, 251
pour panneaux porte-titre	247
pour porte-titre	247
pour serre-livres	159
pour porte-étiquette de tablette	250, 251
pour porte-titre en drapeau	247
Certificats	77
Chaise pivotante	217
Chariot à livres	59, 217
B.1	219
B.2	219
B.3	59, 217
B.4	217
T.1	217
T.3 transport	59, 217
Vari	59, 218
Chariot pour rayonnages	152
Coffre à périodiques	166
A4 paysage	166
pour des tablettes à partir de 250 mm de profondeur	164, 165
Combinaison de banque de prêt 1	51, 197
Combinaison de banque de prêt 2	52, 197
Combinaison de banque de prêt 3	52, 197
Combinaison de banque de prêt 4	53, 197
Combinaison de banque de prêt 5	53, 197
Console pour consultation debout	213
Coussins	
Bleu	193
Citron vert	193
Orange	193
Rouge	193
Cube de présentation	179
<b>D</b>	
Dispositif antidécrochage	156
Dispositif de sécurité	232
<b>E</b>	
Ecran	231
Ensemble podium	47, 193
En point de mire	41
Espaces de travail et communication	61
Étui porte-étiquette	159
<b>F</b>	
Fatboy Original	71
Fixation sur/pour rayonnages freestyle	151, 241
Arceau pour Media Step	183
Bac à BD	183
Présentoir isolé	181
Poignée	183
Présentoir en bout de travée	181
Tablette	182
Media Step	183
Bac à médias	183
Bac à médias avec „Reling“	183
Tablette inclinée	182
Frise	
droite	192
avec ondulation	192
avec ondulation montante	192
<b>G</b>	
Gaming	45
Mood on	185
Goulotte de câblage	214
Grille à poser pour CD, CD-ROM	173
Grille à poser pour DVD	173
Goulotte de câblage	
Goulotte horizontale	214
Goulotte verticale de câblage	214
Tiroir caisse	214
Manchette	150, 153, 214
Cache ordinateur	214
Bras porte écran	231
Segment droit	212
Segment courbe	201, 203, 210, 211, 212
Segment carré ou rectangulaire	202, 212
Segment d'angle	202, 212
Support d'UC	202, 212
Caisson pour UC	214, 234
Banque de prêt pour usage debout	208
Tablette repose-sacs	200, 202, 209
Rehausse	200, 202, 209
Segment de banque de prêt, droit réglable en hauteur	200
Segment de banque de prêt, rond réglable en hauteur	200
<b>H</b>	
Habillage bois pour façade de bac	169
<b>I</b>	
Îlot thématique	41, 179
Informations techniques	78, 79
<b>J</b>	
Joue pour tablette	156

<b>L</b>			
Lampe de table	231		
Lümmel/Laxxer	71		
<b>M</b>			
Manchette	150, 153, 214		
<b>Matériel de fixation</b>			
pour croisillon raidisseur	81, 150		
pour cadre raidisseur	81, 150		
pour panneau de présentation	81, 93, 103, 113, 123, 153		
pour rayonnage en bout de travée	150		
<b>Media Step</b>			
à deux gradins	162, 183		
à trois gradins	171		
isolé H5	176		
isolé H7	176		
isolé N5	176		
sur pieds	39		
<b>Mobilier de présentation</b>	39		
<b>Montant de rayonnage double face</b>			
Système R.1	81		
Système R.2	93		
Système R.3	103		
Système R.4	113		
Système R.7/2	123		
Système R.10/2	133		
Système R.10/4	139		
<b>Montant de rayonnage simple face</b>			
Système R.1	81		
Système R.2	93		
Système R.3	103		
Système R.4	113		
Système R.7/2	123		
Système R.10/2	133		
Système R.10/4	139		
<b>N</b>			
Notices de montage	76		
Numeration	242, 244		
<b>O</b>			
OPAC	63, 234		
Oppo	71		
<b>P</b>			
<b>Panneau d'habillage en bout de travée</b>			
	111, 130, 131		
pour rayonnages double face	90, 91, 101, 111, 121		
pour rayonnages simple face	88, 89, 100, 110, 120, 128		
Habillages verre acrylique	25		
Habillages métal	27		
Habillages bois	29		
<b>Panneau de séparation pour serre-livres suspendu</b>	157		
<b>Panneau arrière</b>	177, 241		
<b>Panneaux latéraux</b>	191		
<b>Panneau de fond en bois</b>	153		
<b>Panneau de présentation</b>	153		
<b>Passage de câbles</b>	214		
<b>Pebble</b>	71		
<b>Personnalisation</b>	73		
<b>Plan de travail</b>	154		
pentagonal	154		
rectangulaire	154		
<b>Planche à étiquettes</b>	251		
<b>Plaques de répartition de charge</b>	151		
<b>Plinthe métallique</b>	152		
<b>Podium</b>	179		
<b>Poignée pour bac à médias et bac à BD</b>	172, 183		
<b>Porte d'accueil assis</b>	202		
<b>Porte-titre</b>	247		
Verre acrylique	248		
pour tablette	250, 251		
pour panneaux bois	251		
pour panneaux métal	251		
latéral	248		
incliné	250		
<b>Porte-étiquette pour tablette</b>	250		
<b>Porte-titre en drapeau</b>	247		
<b>Présentation de périodiques</b>	33, 166, 167		
Présentation dans le rayonnage	37		
Armoires à périodiques	35		
<b>Présentation en bout de travée</b>	31, 181		
bois	181		
sans panneau d'habillage en bout de travée	181		
métal	181		
<b>Présentation en salle</b>	38, 175		
<b>Présentation en point de mire</b>	40, 41, 178, 179		
<b>Présentoir à fixer</b>	181		
<b>Présentoir à gradins</b>	167		
<b>Présentoir à journaux</b>	166		
<b>Présentoir à livres</b>	167		
<b>Présentoir à médias</b>	167		
<b>Présentoir incliné</b>	162		
<b>Présentoir isolé</b>	181		
<b>Présentoir mural</b>	182		
<b>Présentoir simple</b>	162		
<b>Présentoir triangulaire</b>	181		
<b>Présentoir zigzag</b>	173		
<b>Pupitre de lecture</b>	41, 179		
<b>R</b>			
<b>Rail de présentation</b>	153		
<b>Rayonnage</b>	205, 207		
<b>Rayonnage double face</b>			
Système R.1	90, 91		
Système R.2	101		
Système R.3	111		
Système R.4	121		
Système R.7/2	130, 131		
Système R.10/2	134, 135		
Système R.10/4	140, 141		
Système B100/162	148, 149		
<b>Rayonnage simple face</b>			
Système R.1	88		
Système R.2	100		
Système R.3	110		
Système R.4	120		
Système R.7/2	128, 129		
Système R.10/2	133		
Système R.10/4	139		
Système B100/162	146, 147		
<b>Rechercher</b>	63		
<b>Rehause</b>	200, 202, 209		
<b>Renforcement de tablette</b>	156		
<b>Renfort</b>			
par cadre raidisseur	81, 93		
par craissillon raidisseur	81, 93, 103, 113, 123		
<b>Roulettes pour rayonnages double face</b>	151		
<b>S</b>			
<b>Séparateur en croix</b>	190		
<b>Séparateur en U</b>	165		
<b>Séparateur pour bac de rangement</b>	173		
<b>Séparateur transversal</b>	190		
<b>Séparateurs</b>	162, 169, 170, 171, 177, 183		
longitudinal	215		
<b>Séparateurs pour serre-livres</b>	157		
<b>Serre-livres</b>	158		
pour grands formats et partitions reliées	157		
sur tablette	154, 155, 156		
coulissant	158		
coulissant avec porte-étiquette	159		
<b>Serre-livres pour tablette</b>	159		
<b>Serre-livres suspendus</b>	157		
pour tablette en bois	157		
pour tablette en métal	157		
<b>Service de planification</b>	75		
<b>Signalétique</b>	69		
<b>Signalisation supérieure</b>			
grand format	247		
petit format	247		
<b>Silhouettes</b>	191		
Couple	191		
Enfant allongé	191		
Enfant assis	191		
Fille	191		
Fille avec livre	191		
Garçon	191		
<b>Socle</b>	241		
<b>Support à médias</b>	167		
<b>Support de présentation</b>			
simple	191		
double	191		
30°	191		
<b>Support d'écran</b>	195		
<b>Support d'unité centrale</b>	214		
<b>Support de signalisation</b>	247		
<b>Support et arrêt de livres</b>	156		
<b>Support pour inclinaison</b>	156		
<b>Système de rayonnages R.1</b>	9		
<b>Système de rayonnages R.2</b>	11		
<b>Système de rayonnages R.3</b>	13		
<b>Système de rayonnages R.4</b>	15		
<b>Système de rayonnages R.7/2</b>	17		
<b>Système de rayonnages R.10/2</b>	19		
<b>Système de rayonnages R.10/4</b>	21		
<b>Système de rayonnages B 100 next</b>	23		

<b>Système de rayonnage double face R.1</b>	
avec cadre raidisseur	84
avec croisillon raidisseur	85
<b>Système de rayonnage double face R.2</b>	
avec cadre raidisseur	96
avec croisillon raidisseur	97
<b>Système de rayonnage double face R.3</b>	
avec cadre raidisseur	106
avec croisillon raidisseur	107
<b>Système de rayonnage double face R.4</b>	
avec cadre raidisseur	116
avec croisillon raidisseur	117
<b>Système de rayonnage double face R.7/2</b>	
avec cadre raidisseur	124
avec croisillon raidisseur	125
<b>Système de rayonnage double face R.10/2</b>	
avec cadre raidisseur	134
avec croisillon raidisseur	135
<b>Système de rayonnage double face R.10/4</b>	
avec cadre raidisseur	140
avec croisillon raidisseur	141
<b>Système de rayonnage double face</b>	
System B100 next	148, 149
<b>Système de rayonnage simple face R.1</b>	
avec cadre raidisseur	82
avec croisillon raidisseur	83
<b>Système de rayonnage simple face R.2</b>	
avec cadre raidisseur	94
avec croisillon raidisseur	95
<b>Système de rayonnage simple face R.3</b>	
avec cadre raidisseur	104
avec croisillon raidisseur	105
<b>Système de rayonnage simple face R.4</b>	
avec cadre raidisseur	114
avec croisillon raidisseur	115
<b>Système de rayonnage simple face</b>	
System B100 next	
avec cadre raidisseur	146, 147
avec croisillon raidisseur	148, 149
<b>Système de table</b>	61
<b>Tablette de consultation et de présentation</b>	155
<b>Tablette de couverture</b>	89, 91, 129, 131
en bois	86, 98, 108, 118, 142
en métal	87, 99, 109, 119
<b>Tablette de liaison</b>	154
<b>Tablette présentoir</b>	173, 174
<b>Tablette en bout de travée</b>	
en bois	161
en métal	161
<b>Tablette inclinée</b>	33, 182
en bois	86, 98, 108, 118, 126, 136, 142
en métal	87, 99, 109, 119, 127, 137
<b>Tablette repose-sacs</b>	200, 202, 209
<b>Tablette segmentée</b>	164, 165
individualisable	165
pour tablette en bois	165
pour présentation ouverte	165
<b>Tablette socle</b>	
en bois	86, 98, 108, 118, 142
en métal	87, 99, 109, 119, 143
<b>Tablette télescopique</b>	
sous une tablette en bois	155
sous une tablette en métal	155
<b>Tablette trapézoïdale</b>	154
<b>Taille de casier</b>	67
<b>Tapis caoutchouc antidérapant</b>	162, 171, 174, 177, 183, 218
pour Media Step	
<b>Tiroir caisse</b>	214
<b>Terminal multitouch</b>	63
<b>Toile</b>	
carrée	192
triangulaire	192
<b>Traverse centrale</b>	218
<b>Type de serrures</b>	67

## V Volets escamotables pour tablette bois 165

<b>T</b>	
<b>Table</b>	228
Demi-cercle	224
Lampe	231
Maison	225
Nuage	221
Quart de cercle	224
Rectangle/Carré	223
Ronde	222, 226
Table rallonge	213
Vague	222
<b>Tables à forme libre</b>	61, 221
<b>Table avec caisson</b>	229
<b>Table avec panneaux latéraux</b>	229
<b>Table avec piètement</b>	226
<b>Table „dent de scie“</b>	227
Tube rectangulaire	227
Tube rond	227
<b>Table rectangulaire</b>	223
<b>Table ronde</b>	222, 226
<b>Table trapézoïdale</b>	227
<b>Tablette</b>	241, 182
en bois	86, 98, 108, 136
en métal	87, 99, 137
<b>Tablette de consultation</b>	86, 155

## Surfaces mélaminées ton bois

Gr 1

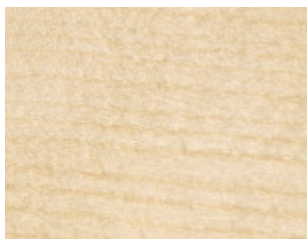

Bouleau

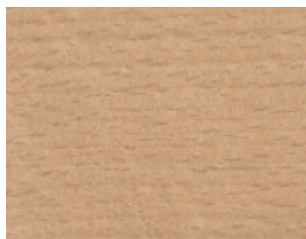

Hêtre

## Surfaces mélaminées

Gr 1

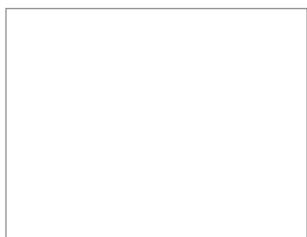

Blanc trafic

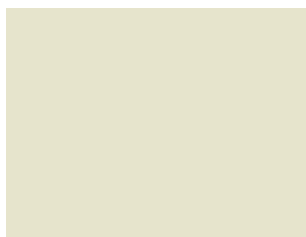

Blanc perle



Télé gris 4

## Placage bois naturel

Gr 2

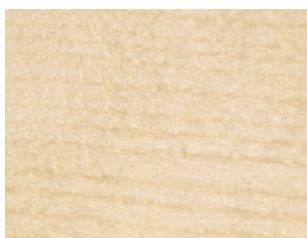

Bouleau



Hêtre

Autres surfaces bois naturel sur demande

## Teintes bois – pour séparateur Kid's Case.



Rouge



Orange



Jaune



Bleu

## Surfaces mélaminées ton bois

**NOUVEAU**

Gr 2

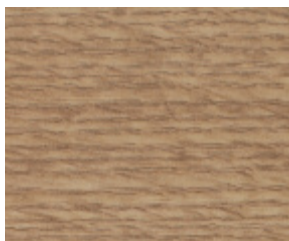

Chêne naturel clair



Aulne

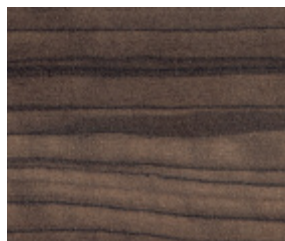

Cordoba olive foncé



Driftwood

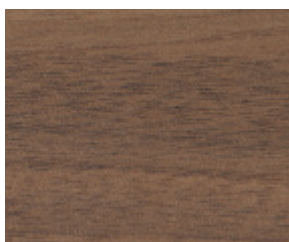

Noyer naturel

Autres teintes sur demande

## Surfaces mélaminées

**NOUVEAU**

Gr 2

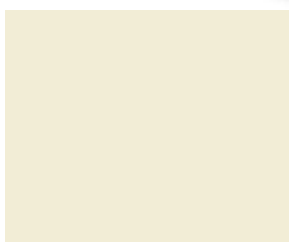

Blanc perle



Jaune zinc



Jaune trafic



Bleu



Rouge trafic



Vert



Orange

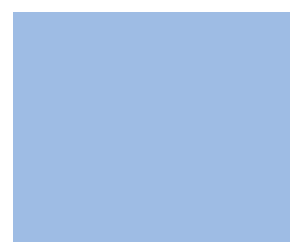

Bleu clair



Vert pomme



Bleu d'eau



Gris poussière



Gris perle

Autres surfaces mélaminées sur demande

# Remarques d'ordre général

## Mobilier de bibliothèques

Le large éventail de la gamme de mobilier ekz offre des solutions d'éénagement variées. Nos systèmes se caractérisent par leur fonctionnalité, leur flexibilité et leur qualité. Garantie de suivi des gammes, respect des délais et voies de commande rapides sont pour nous une évidence. Intégrés dans des séries de produits bien pensées, les articles individuels sont hautement complémentaires et orientés vers les autres produits.

## La référence d'aujourd'hui et de demain

Le mobilier de bibliothèques ekz pose de nouveaux jalons. Dès le départ, nos meubles sont conçus pour offrir une longue durée de vie avec une garantie de suivi des gammes. La constance de la qualité des produits, la livraison avec respect des délais et les voies de commande courtes sont des facteurs décisifs pour la satisfaction de nos clients.

## Innovation et fonction

De nombreux brevets, modèles d'utilité et modèles d'agrément témoignent de notre compétence. Nous avons, en outre, obtenu la certification ISO 9001:2008 pour notre système de gestion de la qualité dans le secteur de l'équipement de bibliothèques. Grâce à nos procédures éprouvées et à notre engagement d'amélioration continue, nous vous offrons une qualité constante.

Avec notre programme de préservation de l'environnement, nous aidons les bibliothèques à atteindre leurs objectifs de durabilité. La certification volontaire en matière de préservation de l'environnement conformément à DIN EN ISO 14001:2009 fait partie de notre engagement.

Vous trouverez nos certificats de qualité sur [www.ekz.fr](http://www.ekz.fr) ; nous serons aussi heureux de vous les transmettre sur demande ...



## Engagement pour le climat et l'environnement avec Bergwaldprojekt e.V.

Nous avons conscience de nos responsabilités et contribuons activement à la protection de l'environnement. Pour votre nouvelle installation, notre partenaire Bergwaldprojekt e.V. plante un arbre indigène dans le cadre d'un projet écologique actuel et en retour vous recevez un certificat. Nous créons ainsi avec vous un espace de vie précieux et durable et ensemble nous luttons contre le changement climatique en réduisant le CO<sub>2</sub>.



## Accessoires de bibliothèque

Le mobilier et les accessoires forment un tout. Chaque produit individuel s'adapte aux autres comme les pièces d'un puzzle et complète ainsi la bibliothèque du futur. Nous serions ravis de vous faire profiter de notre expérience. Vous souhaitez en savoir plus ? Demandez tout simplement notre catalogue et nos prospectus, par téléphone, par e-mail ou sur notre site Internet [www.ekz.fr](http://www.ekz.fr)

## Actualisation des offres

Tous les articles sont illustrés et proposés conformément à l'état actuel du développement technique. Nous nous réservons toutefois le droit de modifier les modèles et de les perfectionner ou de les remplacer, le cas échéant. Pour des raisons de technique d'impression, les couleurs représentées peuvent différer du produit d'origine – toute responsabilité en cas de faute d'impression est exclue.

## Matériaux et couleurs

Des matériaux sélectionnés, des critères de qualité stricts ainsi que des contrôles permanents au niveau de la fonction et de la fabrication sont les conditions préalables pour le standard de qualité élevé des meubles de bibliothèque ekz et des accessoires de bibliothèque ekz. Veuillez trouver les surfaces et les teintes disponibles pour les produits figurant dans ce catalogue ainsi que les groupes de prix correspondants (gr 1/gr 2) sur les cartes de couleurs dans le rabat de la couverture.

## Notices de montage

Nos rayonnages sont conçus pour que vous puissiez les monter très facilement vous-même. Les notices de montage correspondantes sont disponibles sur Internet, à l'adresse [www.ekz.fr](http://www.ekz.fr) > Documentations diverses > Notices de montage.



le service aux  
bibliothèques

*Notre entreprise est leader dans le secteur du service aux bibliothèques et offre à ses clients des solutions tournées vers l'avenir. Outre la conception d'espaces et l'aménagement de locaux, cela passe par un équipement haut de gamme ainsi qu'une multitude d'accessoires de bibliothèque. Notre offre de médias englobe les livres, les non-livres, le traitement en vue du prêt, des outils pour l'aménagement des stocks et la mise en valeur professionnelle. Elle est complétée par des conseils compétents et une formation continue. Des bibliothèques, des cabinets d'architectes, des instituts et établissements de formation, des services culturels et des services d'urbanisme en Europe collaborent avec brio à notre activité. Ils apprécient l'expérience et la fiabilité d'ekz, ainsi que nos idées et notre disposition permanente à explorer en commun de nouvelles voies.*



Pour plus d'informations, n'hésitez pas à nous contacter:

**ekz.france**

Tél. + 33 388 074070

contact@ekz.fr

**Distribution en Suisse**

SBD.bibliotheksservice ag

SSB.service aux bibliothèques sa

Zähringerstrasse 21

3001 Berne

Tél. + 41 31 30612-12

Fax + 41 31 30612-13

info@sbd.ch

Vous trouverez la liste de nos distributeurs en Europe sur [www.ekz.fr](http://www.ekz.fr)

**France**

**ekz.bibliotheksservice GmbH**

Succursale France

Parc d'activités des Couturiers

16, rue des Couturières

67240 Bischwiller

Tél. + 33 388 074070

Fax + 33 388 074071

contact@ekz.fr

[www.ekz.fr](http://www.ekz.fr)

**Allemagne**

ekz.bibliotheksservice GmbH

Bismarckstraße 3

72764 Reutlingen

Tél. + 49 7121 144-0

Fax + 49 7121 144-280

info@ekz.de

[www.ekz.de](http://www.ekz.de)

**Autriche**

ekz.bibliotheksservice GmbH

Succursale Autriche

Schumacherstraße 14

5020 Salzburg

Tél. + 43 662 844699-0

Fax + 43 662 844699-19

info@ekz.at

[www.ekz.at](http://www.ekz.at)